

ExpressoLivre - ExpressoMail

Remetente: "Ana Julia" <vendas1@licitara.com.br>

Para: Os destinatarios nao estao sendo exibidos para esta impressao

Data: 08/09/2025 13:38 (07 minutos atrás)

Assunto: PE 228/25: Lote 3 - Documentos de Habilitação Licitara

Proposta APPA assinado.pdf (212.58 KB)

Anexos: DECS APPA assinado.pdf (424.55 KB)

HABILITAÇÃO.zip (13.42 MB)

Boa tarde prezados.

Encaminho, em anexo, os documentos solicitados para a **habilitação** do **Lote 3**, referente ao **Pregão Eletrônico nº 228/25**, relativo ao fornecimento de **bebedouros elétricos**.

Permaneço à disposição para quaisquer esclarecimentos ou informações adicionais que se fizerem necessários.

Grata.

Atenciosamente.





LICITARA COMERCIO DE MAQUINAS E EQUIPAMENTOS LTDA - EPP
CNPJ: 29.953.468/0001-82 IE: 181.391.502.112
Fone: (16) 3020-9677 E-mail: leonardo@licitara.com.br / www.licitara.com.br
Av. Idalina Ramalho Mendonça, 330 - Jardim Regina - Araraquara/SP - CEP 14808-124

PROPOSTA COMERCIAL

ADMINISTRAÇÃO DOS PORTOS DE PARANAGUÁ E ANTONINA / PR

PREGÃO ELETRÔNICO- No 228/2025

SAP No 1000000228

LOTE 3

ITEM	QUANT	UNID	DESCRIÇÃO	Marca	Modelo	Unifário	Total
1	40	UN	Bebedouro Elétrico, para água natural e gelada, de mesa. COMPATÍVEL: Garrafão de 20 litros tipo hermético. TENSÃO DE ALIMENTAÇÃO: 127V (ou Bivolt), com COMPRESSOR. Acabamento plástico ABS. Altura mínima: 40cm. COR: Branco. Certificação do INMETRO.	LIBELL	STILO BRANCO	R\$ 723,75	R\$ 28.950,00

VALOR TOTAL: VINTE E OITO MIL, NOVECENTOS E CINQUENTA REAIS.

TOTAL R\$ 28.950,00

Prazo de Entrega: 30 (TRINTA) dias

Pagamento: 30 (TRINTA) dias

Validade da Proposta: 60 (SESENTA) dias

Frete: CIF

Impostos: Inclusos

Garantia: CONFORME EDITAL

Local de Entrega: CONFORME EDITAL

EMPRESA NÃO OPTANTE PELO SIMPLES NACIONAL

Nos preços propostos estão incluídos todos os custos e despesas, encargos e incidências, diretos ou indiretos, incidência não importando a natureza, que recaiam sobre o fornecimento do objeto da presente licitação, inclusive o frete, a carga e descarga, que correrão também por nossa conta e risco. Declaramos estar de acordo integralmente com o edital do referido certame. Declaramos que esta proposta, nos termos do edital, é firme e concreta, não nos cabendo desistência após a fase de habilitação, na forma do art. 43, § 6º, da Lei n. 8.666/93 com suas alterações.

DECLARO que os preços apresentados contemplam todos os custos diretos e indiretos referentes ao objeto licitado.

DECLARO, sob as penas da lei, que o objeto ofertado atende todas as especificações exigidas no Termo de Referência.

DECLARO que nos valores propostos estarão incluídos todos os custos operacionais, encargos previdenciários, trabalhistas, tributários, comerciais e quaisquer outros que incidam direta ou indiretamente na execução do objeto; A proposta compreende, para fins do disposto no § 1.º do art. 63 da Lei Federal n.º 14.133/2021, a integralidade dos custos para atendimento dos direitos trabalhistas assegurados na Constituição Federal, nas leis trabalhistas, nas normas infralegais, nas convenções coletivas de trabalho e nos termos de ajustamento de conduta vigentes na data de entrega das propostas.

DECLARO que inexistem fatos impeditivos para habilitação no certame, ciente da obrigatoriedade de declarar ocorrências posteriores; que estamos cientes e concordamos com as condições contidas no Aviso de Contratação e seus anexos; que nos responsabilizamos pelas transações que forem efetuadas no sistema, assumindo-as como firmes e verdadeiras; que cumpre as exigências de reserva de cargos para pessoa com deficiência e para reabilitado da Previdência Social, de que trata o art. 93 da Lei no 8.213/91; que não emprega menor de 18 anos em trabalho noturno, perigoso ou insalubre e não emprega menor de 16 anos, salvo menor, a partir de 14 anos, na condição de aprendiz, nos termos do artigo 7º, XXXIII, da Constituição.

Dados Bancários:

Banco Brasil

Agência: 6512-9

C/C : 29605-8

Nome: Leonardo Jiricó de Osti

Cargo: Sócio/Diretor Comercial

Nacionalidade: Brasileiro

Estado civil: Divorciado

Profissão: Diretor Comercial

Endereço Completo: Av. Idalina Ramalho Mendonça, 330 – Jardim Regina – Araraquara/SP

CEP: 14808-124

Fone / Fax: (16) 3020-9677

Araraquara/SP, 19 DE AGOSTO DE 2025

Leonardo Jiricó de Osti
Sócio/Diretor Comercial
CPF 423.659.408-03 - RG 40.549.801-9



LICITARA COMERCIO DE MAQUINAS E EQUIPAMENTOS LTDA - EPP
CNPJ: 29.953.468/0001-82 IE: 181.391.502.112
Fone: (16) 3020-9677 E-mail: leonardo@licitara.com.br / www.licitara.com.br
Av. Idalina Ramalho Mendonça, 330 - Jardim Regina - Araraquara/SP - CEP 14808-124

PROPOSTA COMERCIAL

ADMINISTRAÇÃO DOS PORTOS DE PARANAGUÁ E ANTONINA / PR

PREGÃO ELETRÔNICO- No 228/2025

SAP No 1000000228

LOTE 3

ITEM	QUANT	UNID	DESCRIÇÃO	Marca	Modelo	Unitário	Total
1	40	UN	Bebedouro Elétrico, para água natural e gelada, de mesa. COMPATÍVEL: Garrafão de 20 litros tipo hermético. TENSÃO DE ALIMENTAÇÃO: 127V (ou Bivolt), com COMPRESSOR. Acabamento plástico ABS. Altura mínima: 40cm. COR: Branco. Certificação do INMETRO.	LIBELL	STILO BRANCO	R\$ 723,75	R\$ 28.950,00

VALOR TOTAL: VINTE E OITO MIL, NOVECENTOS E CINQUENTA REAIS.

TOTAL R\$ 28.950,00

Prazo de Entrega: 30 (TRINTA) dias

Pagamento: 30 (TRINTA) dias

Validade da Proposta: 60 (SESSENTA) dias

Frete: CIF

Impostos: Inclusos

Garantia: CONFORME EDITAL

Local de Entrega: CONFORME EDITAL

EMPRESA NÃO OPTANTE PELO SIMPLES NACIONAL

Nos preços propostos estão incluídos todos os custos e despesas, encargos e incidências, diretos ou indiretos, incidência não importando a natureza, que recaiam sobre o fornecimento do objeto da presente licitação, inclusive o frete, a carga e descarga, que correrão também por nossa conta e risco.

Declaramos estar de acordo integralmente com o edital do referido certame. Declaramos que esta proposta, nos termos do edital, é firme e concreta, não nos cabendo desistência após a fase de habilitação, na forma do art. 43, § 6º, da Lei n. 8.666/93 com suas alterações.

DECLARO que os preços apresentados contemplam todos os custos diretos e indiretos referentes ao objeto licitado.

DECLARO, sob as penas da lei, que o objeto ofertado atende todas as especificações exigidas no Termo de Referência.

DECLARO que nos valores propostos estarão incluídos todos os custos operacionais, encargos previdenciários, trabalhistas, tributários, comerciais e quaisquer outros que incidam direta ou indiretamente na execução do objeto; A proposta compreende, para fins do disposto no § 1.º do art. 63 da Lei Federal n.º 14.133/2021, a integralidade dos custos para atendimento dos direitos trabalhistas assegurados na Constituição Federal, nas leis trabalhistas, nas normas infralegais, nas convenções coletivas de trabalho e nos termos de ajustamento de conduta vigentes na data de entrega das propostas.

DECLARO que inexistem fatos impeditivos para habilitação no certame, ciente da obrigatoriedade de declarar ocorrências posteriores; que estamos cientes e concordamos com as condições contidas no Aviso de Contratação e seus anexos; que nos responsabilizamos pelas transações que forem efetuadas no sistema, assumindo-as como firmes e verdadeiras; que cumpre as exigências de reserva de cargos para pessoa com deficiência e para reabilitado da Previdência Social, de que trata o art. 93 da Lei no 8.213/91; que não emprega menor de 18 anos em trabalho noturno, perigoso ou insalubre e não emprega menor de 16 anos, salvo menor, a partir de 14 anos, na condição de aprendiz, nos termos do artigo 7º, XXXIII, da Constituição.

Dados Bancários:

Banco Brasil

Agência: 6512-9

C/C : 29605-8

Nome: Leonardo Jiricó de Osti

Cargo: Sócio/Diretor Comercial

Nacionalidade: Brasileiro

Estado civil: Divorciado

Profissão: Diretor Comercial

Endereço Completo: Av. Idalina Ramalho Mendonça, 330 – Jardim Regina – Araraquara/SP

CEP: 14808-124

Fone / Fax: (16) 3020-9677

LEONARDO JIRICO DE OSTI:42365940803
Assinado de forma digital por LEONARDO JIRICO DE OSTI:42365940803

Leonardo Jiricó de Osti
Sócio/Diretor Comercial
CPF 423.659.408-03 - RG 40.549.801-9

Araraquara/SP, 19 DE AGOSTO DE 2025



Secretaria da Fazenda e Planejamento do Estado de São Paulo

Débitos Tributários Não Inscritos na Dívida Ativa do Estado de São Paulo

CNPJ: 29.953.468/0001-82

Ressalvado o direito da Secretaria da Fazenda e Planejamento do Estado de São Paulo de apurar débitos de responsabilidade da pessoa jurídica acima identificada, é certificado que **não constam débitos** declarados ou apurados pendentes de inscrição na Dívida Ativa de responsabilidade do estabelecimento matriz/filial acima identificado.

Certidão nº 24030246061-41
Data e hora da emissão 07/03/2024 11:28:40
Validade 6 (seis) meses, contados da data de sua expedição.

Qualquer rasura ou emenda invalidará este documento.

A aceitação desta certidão está condicionada à verificação de sua autenticidade no sítio www.pfe.fazenda.sp.gov.br



PROCURADORIA GERAL DO ESTADO

Procuradoria da Dívida Ativa

Certidão Negativa de Débitos Inscritos da Dívida Ativa do Estado de São Paulo

CNPJ Base: 29.953.468

Ressalvado o direito de a Fazenda do Estado de São Paulo cobrar ou inscrever quaisquer dívidas de responsabilidade da pessoa jurídica/física acima identificada que vierem a ser apuradas, é certificado que:

não constam débitos inscritos em Dívida Ativa de responsabilidade do Interessado(a).

Tratando-se de CRDA emitida para pessoa jurídica, a pesquisa na base de dados é feita por meio do CNPJ Base, de modo que a certidão negativa abrange todos os estabelecimentos do contribuinte, cuja raiz do CNPJ seja aquela acima informada.



Certidão nº 59671566

Folha 1 de 1

Data e hora da emissão 09/08/2024 08:10:49

(hora de Brasília)

Validade 30 (TRINTA) dias, contados da emissão.

Certidão emitida nos termos da Resolução Conjunta SF-PGE nº 2, de 9 de maio de 2013.

Qualquer rasura ou emenda invalidará este documento.

A aceitação desta certidão está condicionada à verificação de sua autenticidade no sítio

<http://www.dividaativa.pge.sp.gov.br>



PREFEITURA DO MUNICÍPIO DE ARARAQUARA

Secretaria Municipal de Planejamento e Finanças
Coordenadoria Executiva da Administração Tributária
Gerência de Rendas Imobiliárias

PRAZO DE VIGÊNCIA: 06
(MESES), A PARTIR DA
DATA DE SUA EXPEDIÇÃO
- LEI COMPLEMENTAR N.º
17 DE 01/12/97

CERTIDÃO :- N.º **552/2024**

PROCESSO :- N.º **36.475/2024**

INTERESSADO :- **LEONARDO JIRICO DE OSTI**

A SECRETARIA MUNICIPAL DA FAZENDA, da Prefeitura do Município de Araraquara, através de sua Coordenadoria Executiva da Administração Tributária, dando cumprimento ao despacho exarado no requerimento do interessado acima, **CERTIFICA** que: conforme verificação no Cadastro Imobiliário, através do Sistema de Informática, nenhum imóvel encontra-se cadastrado para efeitos tributários em nome de **LICITARA COMERCIO DE MAQUINAS E EQUIPAMENTOS LTDA**, inscrita no CNPJ nº 29.953.468/0001-82; sendo que a mesma foi requerida para fins de licitação; nada mais havendo dá fé.- Eu Odimir Pinto Gaspar, matrícula 2938/6, Assistente Técnico da Gerência de Rendas Imobiliárias da Prefeitura Municipal de Araraquara, a digitei e assinei. *

Araraquara, 6 de junho de 2024





VERIFICAÇÃO DAS ASSINATURAS



Código para verificação: 762F-2DFE-0B8A-7A63

Este documento foi assinado digitalmente pelos seguintes signatários nas datas indicadas:

- ✓ ODIMIR PINTO GASPAR (CPF 055.XXX.XXX-08) em 06/06/2024 16:19:23 (GMT-03:00)
Papel: Parte
Emitido por: Sub-Autoridade Certificadora 1Doc (Assinatura 1Doc)

Para verificar a validade das assinaturas, acesse a Central de Verificação por meio do link:

<https://araraquara.1doc.com.br/verificacao/762F-2DFE-0B8A-7A63>



MUNICÍPIO DE ARARAQUARA
PROCURADORIA GERAL DO MUNICÍPIO
SUBPROCURADORIA GERAL, FISCAL E TRIBUTÁRIA

CERTIDÃO NEGATIVA DE DÉBITOS MOBILIÁRIOS N° 24552/2024

A Procuradoria Geral do Município de Araraquara, Subprocuradoria Geral, Fiscal e Tributária, **CERTIFICA** que o Contribuinte Mobiliário abaixo descrito, **encontra-se quites com os lançamentos tributários e não tributários até a presente data.**

Inscrição Mobiliária 1362735	N° Cadastro (reduzido) 316387	Situação ATIVA	
Razão Social: LICITARA COMERCIO DE MAQUINAS E EQUIPAMENTOS LTDA			
Local do Estabelecimento: RUA PROFESSORA ERGÍLIA MICELLI N° 542		Complemento:	
Bairro: JARDIM REGINA	Cidade: ARARAQUARA	UF: SP	CEP: 14808110

Fica ressalvado o direito da **Fazenda Pública do Município de Araraquara**, cobrar quaisquer débitos provenientes de impostos, taxas, contribuição de melhoria e multas, que venham a ser apurados supervenientemente ou que se verifiquem a qualquer tempo, inclusive em relação ao período abrangido por esta certidão.

PRAZO DE VIGÊNCIA: 90 (DIAS), A PARTIR DA DATA DE SUA EXPEDIÇÃO - LEI COMPLEMENTAR N° 17 DE 01/12/97

Certidão emitida às 11:11 horas do dia 12/04/2024 (hora e data de Brasília)

Código de controle da certidão: **CMN83732F862F2199ED9334F9C9A99461E0**

A autenticidade desta certidão poderá ser confirmada no endereço eletrônico
<http://www.sistema.araraquara.sp.gov.br/cidadaoonline>

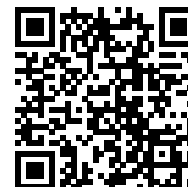

TERMOS DE ABERTURA E ENCERRAMENTO



Entidade:	LICITARA COMERCIO DE MAQUINAS E EQUIPAMENTOS LTDA		
Período da Escrituração:	01/01/2023 a 31/12/2023	CNPJ:	29.953.468/0001-82
Número de Ordem do Livro:	7		

TERMO DE ABERTURA

Nome Empresarial	LICITARA COMERCIO DE MAQUINAS E EQUIPAMENTOS LTDA
NIRE	35230891534
CNPJ	29.953.468/0001-82
Número de Ordem	7
Natureza do Livro	LIVRO DIÁRIO COMPLETO
Município	ARARAQUARA
Data do arquivamento dos atos constitutivos	15/03/2018
Data de arquivamento do ato de conversão de sociedade simples em sociedade empresária	
Data de encerramento do exercício social	31/12/2023
Quantidade total de linhas do arquivo digital	17936

TERMO DE ENCERRAMENTO

Nome Empresarial	LICITARA COMERCIO DE MAQUINAS E EQUIPAMENTOS LTDA
Natureza do Livro	LIVRO DIÁRIO COMPLETO
Número de ordem	7
Quantidade total de linhas do arquivo digital	17936
Data de inicio	01/01/2023
Data de término	31/12/2023

Este documento é parte integrante de escrituração cuja autenticação se comprova pelo recibo de número 8A.9F.76.A3.CF.BA.F5.69.E4.AA.9A.70.3C.03.43.A0.13.81.1E.91-0, nos termos do Decreto nº 8.683/2016.

Este relatório foi gerado pelo Sistema Público de Escrituração Digital – Sped

RECIBO DE ENTREGA DE ESCRITURAÇÃO CONTÁBIL DIGITAL

IDENTIFICAÇÃO DO TITULAR DA ESCRITURAÇÃO

NIRE 35230891534	CNPJ 29.953.468/0001-82	
NOME EMPRESARIAL LICITARA COMERCIO DE MAQUINAS E EQUIPAMENTOS LTDA		

IDENTIFICAÇÃO DA ESCRITURAÇÃO

FORMA DA ESCRITURAÇÃO CONTÁBIL Livro Diário (Completo - sem escrituração Auxiliar)	PERÍODO DA ESCRITURAÇÃO 01/01/2023 a 31/12/2023
NATUREZA DO LIVRO LIVRO DIÁRIO COMPLETO	NÚMERO DO LIVRO 7
IDENTIFICAÇÃO DO ARQUIVO (HASH) 8A.9F.76.A3.CF.BA.F5.69.E4.AA.9A.70.3C.03.43.A0.13.81.1E.91	

ESTE LIVRO FOI ASSINADO COM OS SEGUINTE CERTIFICADOS DIGITAIS:

QUALIFICAÇÃO DO SIGNATARIO	CPF/CNPJ	NOME	Nº SÉRIE DO CERTIFICADO	VALIDADE	RESPONSÁVEL LEGAL
Contador	18100071861	MARCIO ANDRE SBAGLIA:18100071861	714993753614230421 252177567427241601 913168164128	05/06/2024 a 05/06/2025	Não
Pessoa Jurídica (e-CNPJ ou e-PJ)	29953468000182	LICITARA COMERCIO DE MAQUINAS E EQUIPAMENTOS LTDA:29953468000182	579317495421267359 278650	11/01/2024 a 10/01/2025	Sim

NÚMERO DO RECIBO:

8A.9F.76.A3.CF.BA.F5.69.E4.AA.9A.70.
3C.03.43.A0.13.81.1E.91-0

Escrituração recebida via Internet
pelo Agente Receptor SERPRO

em 10/06/2024 às 09:16:23

8D.82.44.40.AF.35.65.96
DF.DF.AF.5E.DF.2D.EA.D
E

Considera-se autenticado o livro contábil a que se refere este recibo, dispensando-se a autenticação de que trata o art. 39 da Lei nº 8.934/1994. Este recibo comprova a autenticação.

BASE LEGAL: Decreto nº 1.800/1996, com a alteração do Decreto nº 8.683/2016, e arts. 39, 39-A, 39-B da Lei nº 8.934/1994 com a alteração da Lei Complementar nº 1247/2014.

BALANÇO PATRIMONIAL



Entidade:	LICITARA COMERCIO DE MAQUINAS E EQUIPAMENTOS LTDA		
Período da Escrituração:	01/01/2023 a 31/12/2023	CNPJ:	29.953.468/0001-82
Número de Ordem do Livro:	7		
Período Selecionado:	01 de Janeiro de 2023 a 31 de Março de 2023		

Descrição	Nota	Saldo Inicial	Saldo Final
ATIVO		R\$ 629.331,90	R\$ 561.286,32
ATIVO CIRCULANTE		R\$ 569.643,38	R\$ 435.579,14
DISPONIVEL		R\$ 50.381,03	R\$ 97.801,07
CAIXA		R\$ 4.788,18	R\$ 36.826,07
CAIXA GERAL		R\$ 4.788,18	R\$ 36.826,07
BANCOS CONTA MOVIMENTO		R\$ 12.507,25	R\$ 32.536,95
BANCO DO BRASIL S/A - AG. 6512-9 C/C. 29605-8		R\$ 0,00	R\$ 18.676,77
BANCO BRADESCO		R\$ 12.507,25	R\$ 13.860,18
APLICACOES FINANCEIRAS LIQUIDEZ IMEDIATA		R\$ 33.085,60	R\$ 28.438,05
BANCO DO BRASIL S/A - RF SIMPLES		R\$ 33.085,60	R\$ 28.438,05
CLIENTES		R\$ 396.340,56	R\$ 250.760,04
DUPLICATAS A RECEBER		R\$ 396.340,56	R\$ 250.760,04
CLIENTES		R\$ 0,00	R\$ 250.760,04
DIRETORIA ENSINO REGIAO DE JUNDIAI		R\$ 5.237,00	R\$ 0,00
PENITENCIARIA FEMININA SANDRA APARECIDA LARIO VIANNA		R\$ 229.275,17	R\$ 0,00
DEPARTAMENTO DE ESTRADAS DE RODAGEM		R\$ 6.484,50	R\$ 0,00
UNIVERSIDADE ESTADUAL PAULISTA JULIO DE MESQUITA FILHO		R\$ 63.220,00	R\$ 0,00
COMANDO DE POLICIAMENTO DE AREA METROPOLITANA 8		R\$ 1.442,00	R\$ 0,00
DELEGACIA SECCIONAL DE POLICIA DE SAO SEBASTIAO		R\$ 6.100,00	R\$ 0,00
NORTEI SUPRIMENTOS INDUSTRIAIS LTDA		R\$ 4.015,99	R\$ 0,00
SERVICO AUTONOMO DE AGUA E ESGOTO DE SAO CARLOS		R\$ 11.397,18	R\$ 0,00
PENIT FEM SANTA MARIA EUFRASIA PELLETIER DE TREMEMBE		R\$ 510,60	R\$ 0,00
MUNICIPIO DE SAO PEDRO DA ALDEIA		R\$ 2.775,00	R\$ 0,00
AIRTON RODRIGUES		R\$ 1.750,00	R\$ 0,00
MUNICIPIO DE ITAPOLIS		R\$ 3.800,00	R\$ 0,00
UNIVERSIDADE ESTADUAL DE CAMPINAS		R\$ 28.101,10	R\$ 0,00
MUNICIPIO DE LINS		R\$ 197,02	R\$ 0,00
SECRETARIA DA CULTURA E ECONOMIA CRIATIVA		R\$ 7.935,00	R\$ 0,00

Este documento é parte integrante de escrituração cuja autenticação se comprova pelo recibo de número 8A.9F.76.A3.CF.BA.F5.69.E4.AA.9A.70.3C.03.43.A0.13.81.1E.91-0, nos termos do Decreto nº 8.683/2016.

Este relatório foi gerado pelo Sistema Público de Escrituração Digital – Sped

BALANÇO PATRIMONIAL

Entidade:	LICITARA COMERCIO DE MAQUINAS E EQUIPAMENTOS LTDA		
Período da Escrituração:	01/01/2023 a 31/12/2023	CNPJ:	29.953.468/0001-82
Número de Ordem do Livro:	7		
Período Selecionado:	01 de Janeiro de 2023 a 31 de Março de 2023		

Descrição	Nota	Saldo Inicial	Saldo Final
SECRETARIA DE EDUCACAO DO ESTADO DA BAHIA		R\$ 24.100,00	R\$ 0,00
OUTROS CREDITOS		R\$ 98.025,79	R\$ 19.101,32
ADIANTAMENTOS A FORNECEDORES		R\$ 44.938,62	R\$ 255,50
CENTRO DE INTEGRACAO EMPRESA ESCOLA CIEE		R\$ 0,00	R\$ 255,50
ADIANTAMENTOS A FORNECEDORES		R\$ 44.938,62	R\$ 0,00
TRIBUTOS A RECUPERAR/COMPENSAR		R\$ 53.087,17	R\$ 18.845,82
ICMS A RECUPERAR		R\$ 53.087,17	R\$ 18.845,82
ESTOQUE		R\$ 24.896,00	R\$ 67.916,71
MERCADORIAS, PRODUTOS E INSUMOS		R\$ 24.896,00	R\$ 67.916,71
MERCADORIAS PARA REVENDA		R\$ 24.896,00	R\$ 67.916,71
ATIVO NAO CIRCULANTE		R\$ 59.688,52	R\$ 125.707,18
OUTROS CREDITOS		R\$ 53.848,79	R\$ 120.148,79
EMPRESTIMOS A TERCEIROS		R\$ 53.848,79	R\$ 120.148,79
TRN CARGO TRANSPORTES LTDA		R\$ 42.479,30	R\$ 108.779,30
TRANSNACIONAL CARGO TRANSP		R\$ 10.519,49	R\$ 10.519,49
TRANSNACIONAL TRANSPORTES		R\$ 850,00	R\$ 850,00
IMOBILIZADO		R\$ 5.839,73	R\$ 5.558,39
MOVEIS E UTENSILIOS		R\$ 2.351,08	R\$ 2.351,08
MOVEIS E UTENSILIOS		R\$ 2.351,08	R\$ 2.351,08
MAQUINAS, EQUIPAMENTOS E FERRAMENTAS		R\$ 5.038,39	R\$ 5.038,39
FERRAMENTAS E ACESSORIOS		R\$ 5.038,39	R\$ 5.038,39
(-) /- DEPRECIACOES, AMORT. E EXAUS. ACUMUL		R\$ (1.549,74)	R\$ (1.831,08)
(-) /- DEPRECIACOES DE MOVEIS E UTENSILIOS		R\$ (78,40)	R\$ (107,80)
(-) /- DEPREC. FERRAMENTAS E ACESSORIOS		R\$ (463,58)	R\$ (463,58)
(-) /- DEPREC. COMPUTADORES E ACESSORIOS		R\$ (1.007,76)	R\$ (1.259,70)
PASSIVO		R\$ 629.331,90	R\$ 561.286,32
PASSIVO CIRCULANTE		R\$ 348.104,05	R\$ 264.654,42
OBRIGACOES DE CURTO PRAZO		R\$ 58.333,33	R\$ 47.916,63
EMPRESTIMOS E FINANCIAMENTOS		R\$ 58.333,33	R\$ 47.916,63
EMPRESTIMO BRADESCO 015948485		R\$ 58.333,33	R\$ 47.916,63

Este documento é parte integrante de escrituração cuja autenticação se comprova pelo recibo de número 8A.9F.76.A3.CF.BA.F5.69.E4.AA.9A.70.3C.03.43.A0.13.81.1E.91-0, nos termos do Decreto nº 8.683/2016.

Este relatório foi gerado pelo Sistema Público de Escrituração Digital – Sped

BALANÇO PATRIMONIAL

Entidade:	LICITARA COMERCIO DE MAQUINAS E EQUIPAMENTOS LTDA		
Período da Escrituração:	01/01/2023 a 31/12/2023	CNPJ:	29.953.468/0001-82
Número de Ordem do Livro:	7		
Período Selecionado:	01 de Janeiro de 2023 a 31 de Março de 2023		

Descrição	Nota	Saldo Inicial	Saldo Final
FORNECEDORES		R\$ 261.035,92	R\$ 198.995,97
FORNECEDORES		R\$ 261.035,92	R\$ 198.995,97
ALFA TRANSPORTES EIRELI		R\$ 385,35	R\$ 1.807,42
SELMA DE FATIMA PELICERI DE CAMPOS		R\$ 1.669,85	R\$ 1.357,85
TRN CARGO TRANSPORTES LTDA		R\$ 1.100,00	R\$ 1.100,00
BEGE COMERCIAL DE ELETROFERRAGENS LTDA		R\$ 4.578,47	R\$ 0,00
JOINING COMERCIO ELETRO ELETRICOS LTDA		R\$ 4.679,58	R\$ 1.653,66
COMERCIAL LEAL ARARAQUARA LTDA		R\$ 575,00	R\$ 0,00
STAMPLAC PRODUTOS DE METAL LTDA EPP		R\$ 1.731,23	R\$ 402,31
NORTEL SUPRIMENTOS INDUSTRIAIS LTDA		R\$ 4.000,00	R\$ 4.000,00
NACONTATOTEM VAREJO LTDA		R\$ 59,90	R\$ 0,00
COMERCIAL ELETRICA ARICANDUVA LTDA		R\$ 1.768,39	R\$ 1.895,37
NEW FUSE FUSIVEIS E ACESSORIOS LTDA		R\$ 1.089,00	R\$ 0,00
GABRIEL HENRIQUE PARDINHO PEREIRA ME		R\$ 14.427,53	R\$ 0,00
METALÚRGICA VENÂNCIO LTDA		R\$ 40.196,75	R\$ 0,00
GFC IND COM TUBOS E CONEXOES LTDA.		R\$ 700,92	R\$ 700,92
RADIAL IND. METALURGICA LTDA.		R\$ 0,00	R\$ 16.149,00
PRODUTOS ELETRONICOS METALTEX LTDA		R\$ 1.930,32	R\$ 0,00
ELECTROLUX DO BRASIL S/A		R\$ 1.527,73	R\$ 0,00
Jeferson Maia Transportes EIRELI		R\$ 0,00	R\$ 4.814,94
METALURGICA VENTISILVA LTDA		R\$ 0,00	R\$ 8.225,73
JABU ELETRICA E HIDRAULICA ARARAQUARA LTDA.		R\$ 0,00	R\$ 558,35
WHIRLPOOL S.A.		R\$ 45.203,74	R\$ 26.694,70
NATHIFLEX FABRICACAO E COM. DE MAT. ELETRICOS LTDA		R\$ 5.545,90	R\$ 0,00
COPPERCON IND. COM. IMP. EXP. COND. ELETR. LTDA		R\$ 67.702,27	R\$ 24.610,77
PRIMME MOVEIS DE ACO LTDA		R\$ 0,00	R\$ 4.136,00
SOPRANO INDUSTRIA ELETROMETALURGICA EIRE		R\$ 10.519,49	R\$ 13.921,16
HIGIBAN IND COM IMP E EXP DE METAIS LTDA		R\$ 740,00	R\$ 0,00

Este documento é parte integrante de escrituração cuja autenticação se comprova pelo recibo de número 8A.9F.76.A3.CF.BA.F5.69.E4.AA.9A.70.3C.03.43.A0.13.81.1E.91-0, nos termos do Decreto nº 8.683/2016.

Este relatório foi gerado pelo Sistema Público de Escrituração Digital – Sped

BALANÇO PATRIMONIAL

Entidade: LICITARA COMERCIO DE MAQUINAS E EQUIPAMENTOS LTDA
Período da Escrituração: 01/01/2023 a 31/12/2023 **CNPJ:** 29.953.468/0001-82
Número de Ordem do Livro: 7
Período Selecionado: 01 de Janeiro de 2023 a 31 de Março de 2023

Descrição	Nota	Saldo Inicial	Saldo Final
METALURGICA SIEMSEN LIMITADA		R\$ 15.035,16	R\$ 0,00
J LOG TRANSPORTES LTDA		R\$ 699,54	R\$ 380,67
SUPER PRIMME MOVEIS DE ACO LTDA		R\$ 6.146,00	R\$ 0,00
SPRINGER CARRIER LTDA		R\$ 4.100,03	R\$ 0,00
RONALDO PAULO DA SILVA		R\$ 7.300,00	R\$ 0,00
LUCAS MATIAS VILLARRUEL 24308728894		R\$ 897,00	R\$ 897,00
GELOPAR REFRIGERACAO PARANAENSE LTDA.		R\$ 9.050,30	R\$ 0,00
ELETROTECNICA VERA CRUZ IND E COM LTDA		R\$ 168,00	R\$ 168,00
ELESYS SISTEMAS ELETRICOS EIRELI		R\$ 1.908,48	R\$ 0,00
FELIPE A. NUNES SILVA		R\$ 0,00	R\$ 0,01
TRANSNACIONAL TRANSPORTES DE CARGA LTDA		R\$ 100,00	R\$ 801,00
LUIS ROBERTO DIAS DE SOUSA EPP		R\$ 5.499,99	R\$ 0,00
VITALEX IND. DE APARELHOS ELETRODOMESTICOS LTDA		R\$ 0,00	R\$ 5.523,97
MANA EQUIPAMENTOS GASTRONOMICOS LTDA		R\$ 0,00	R\$ 3.450,00
ELETO METALURGICA UNIVERSAL LTDA.		R\$ 0,00	R\$ 24,50
TRANSNACIONAL CARGO TRANSPORTES LTDA		R\$ 0,00	R\$ 212,00
REALTA COMERCIO DE MATERIAIS ELETRICOS LTDA		R\$ 0,00	R\$ 16,60
EVOL COMERCIO DIGITAL LTDA		R\$ 0,00	R\$ 58,41
HM COMERCIO IMPORTACAO E EXPORTACAO LTDA		R\$ 0,00	R\$ 18.079,00
TASCO LTDA		R\$ 0,00	R\$ 3.837,74
AKI ELETRO IMPORTADORA E EXPORTADORA EIRELI		R\$ 0,00	R\$ 659,00
PRATICAR ESPORTES COMERCIO DE ARTIGOS ESPORTIVOS LTDA		R\$ 0,00	R\$ 1.799,94
INPOL INDUSTRIA E COMERCIO DE POLIMEROS LTDA - EPP		R\$ 0,00	R\$ 2.370,20
INTRAL S/A IND DE MAT ELETRICOS		R\$ 0,00	R\$ 8.400,50
WIREFLEX COMERCIO E INDUSTRIA LTDA.		R\$ 0,00	R\$ 32.258,20
MULTI SIM IMPORTADORA E DISTRIBUIDORA LTDA		R\$ 0,00	R\$ 5.032,03
EBAZAR.COM.BR. LTDA		R\$ 0,00	R\$ 2.999,00
NETWORK DO BRASIL LTDA		R\$ 0,00	R\$ 0,02

Este documento é parte integrante de escrituração cuja autenticação se comprova pelo recibo de número 8A.9F.76.A3.CF.BA.F5.69.E4.AA.9A.70.3C.03.43.A0.13.81.1E.91-0, nos termos do Decreto nº 8.683/2016.

Este relatório foi gerado pelo Sistema Público de Escrituração Digital – Sped

BALANÇO PATRIMONIAL

Entidade:	LICITARA COMERCIO DE MAQUINAS E EQUIPAMENTOS LTDA		
Período da Escrituração:	01/01/2023 a 31/12/2023	CNPJ:	29.953.468/0001-82
Número de Ordem do Livro:	7		
Período Selecionado:	01 de Janeiro de 2023 a 31 de Março de 2023		

Descrição	Nota	Saldo Inicial	Saldo Final
OBRIGACOES TRIBUTARIAS		R\$ 24.286,77	R\$ 13.485,75
IMPOSTOS E CONTRIBUICOES A RECOLHER		R\$ 24.286,77	R\$ 13.485,75
IRPJ A RECOLHER		R\$ 5.234,67	R\$ 2.961,39
CSSL A RECOLHER		R\$ 4.336,98	R\$ 2.411,14
IRRF A RECOLHER		R\$ 57,75	R\$ 0,30
PIS A RECOLHER		R\$ 2.610,22	R\$ 1.444,76
COFINS A RECOLHER		R\$ 12.047,15	R\$ 6.668,16
OBRIGACOES TRABALHISTA E PREVIDENCIARIA		R\$ 4.448,03	R\$ 4.256,07
OBRIGACOES COM O PESSOAL		R\$ 3.849,55	R\$ 3.075,06
SALARIOS A PAGAR		R\$ 1.237,00	R\$ 1.916,28
PRO LABORE A PAGAR		R\$ 2.612,55	R\$ 1.158,78
OBRIGACOES SOCIAIS		R\$ 598,48	R\$ 1.181,01
INSS A RECOLHER		R\$ 424,59	R\$ 1.037,10
FGTS A RECOLHER		R\$ 173,89	R\$ 143,91
PATRIMONIO LIQUIDO		R\$ 281.227,85	R\$ 296.631,90
CAPITAL SOCIAL		R\$ 120.000,00	R\$ 120.000,00
CAPITAL SUBSCRITO		R\$ 120.000,00	R\$ 120.000,00
CAPITAL SOCIAL		R\$ 120.000,00	R\$ 120.000,00
LUCROS OU PREJUIZOS ACUMULADOS		R\$ 161.227,85	R\$ 176.631,90
LUCROS OU PREJUIZOS ACUMULADOS		R\$ 161.227,85	R\$ 176.631,90
LUCROS ACUMULADOS		R\$ 161.227,85	R\$ 176.631,90

Este documento é parte integrante de escrituração cuja autenticação se comprova pelo recibo de número 8A.9F.76.A3.CF.BA.F5.69.E4.AA.9A.70.3C.03.43.A0.13.81.1E.91-0, nos termos do Decreto nº 8.683/2016.

Este relatório foi gerado pelo Sistema Público de Escrituração Digital – Sped

BALANÇO PATRIMONIAL



Entidade:	LICITARA COMERCIO DE MAQUINAS E EQUIPAMENTOS LTDA		
Período da Escrituração:	01/01/2023 a 31/12/2023	CNPJ:	29.953.468/0001-82
Número de Ordem do Livro:	7		
Período Selecionado:	01 de Abril de 2023 a 30 de Junho de 2023		

Descrição	Nota	Saldo Inicial	Saldo Final
ATIVO		R\$ 561.286,32	R\$ 918.611,88
ATIVO CIRCULANTE		R\$ 435.579,14	R\$ 793.186,04
DISPONIVEL		R\$ 97.801,07	R\$ 106.123,80
CAIXA		R\$ 36.826,07	R\$ 30.317,88
CAIXA GERAL		R\$ 36.826,07	R\$ 30.317,88
BANCOS CONTA MOVIMENTO		R\$ 32.536,95	R\$ 13.663,16
BANCO DO BRASIL S/A - AG. 6512-9 C/C. 29605-8		R\$ 18.676,77	R\$ (197,02)
BANCO BRADESCO		R\$ 13.860,18	R\$ 13.860,18
APLICACOES FINANCEIRAS LIQUIDEZ IMEDIATA		R\$ 28.438,05	R\$ 62.142,76
BANCO DO BRASIL S/A - RF SIMPLES		R\$ 28.438,05	R\$ 61.909,36
BANCO BRADESCO		R\$ 0,00	R\$ 233,40
CLIENTES		R\$ 250.760,04	R\$ 468.563,15
DUPLICATAS A RECEBER		R\$ 250.760,04	R\$ 468.563,15
CLIENTES		R\$ 250.760,04	R\$ 468.563,15
OUTROS CREDITOS		R\$ 19.101,32	R\$ 148.247,59
ADIANTAMENTOS A FORNECEDORES		R\$ 255,50	R\$ 135.976,40
CENTRO DE INTEGRACAO EMPRESA ESCOLA CIEE		R\$ 255,50	R\$ 638,75
ADIANTAMENTOS A FORNECEDORES 21		R\$ 0,00	R\$ 135.337,65
TRIBUTOS A RECUPERAR/COMPENSAR		R\$ 18.845,82	R\$ 12.271,19
ICMS A RECUPERAR		R\$ 18.845,82	R\$ 12.271,19
ESTOQUE		R\$ 67.916,71	R\$ 70.251,50
MERCADORIAS, PRODUTOS E INSUMOS		R\$ 67.916,71	R\$ 70.251,50
MERCADORIAS PARA REVENDA		R\$ 67.916,71	R\$ 70.251,50
ATIVO NAO CIRCULANTE		R\$ 125.707,18	R\$ 125.425,84
OUTROS CREDITOS		R\$ 120.148,79	R\$ 120.148,79
EMPRESTIMOS A TERCEIROS		R\$ 120.148,79	R\$ 120.148,79
TRN CARGO TRANSPORTES LTDA		R\$ 108.779,30	R\$ 108.779,30
TRANSNACIONAL CARGO TRANSP		R\$ 10.519,49	R\$ 10.519,49
TRANSNACIONAL TRANSPORTES		R\$ 850,00	R\$ 850,00
IMOBILIZADO		R\$ 5.558,39	R\$ 5.277,05
MOVEIS E UTENSILIOS		R\$ 2.351,08	R\$ 2.351,08

Este documento é parte integrante de escrituração cuja autenticação se comprova pelo recibo de número 8A.9F.76.A3.CF.BA.F5.69.E4.AA.9A.70.3C.03.43.A0.13.81.1E.91-0, nos termos do Decreto nº 8.683/2016.

Este relatório foi gerado pelo Sistema Público de Escrituração Digital – Sped

BALANÇO PATRIMONIAL

Entidade:	LICITARA COMERCIO DE MAQUINAS E EQUIPAMENTOS LTDA		
Período da Escrituração:	01/01/2023 a 31/12/2023	CNPJ:	29.953.468/0001-82
Número de Ordem do Livro:	7		
Período Selecionado:	01 de Abril de 2023 a 30 de Junho de 2023		

Descrição	Nota	Saldo Inicial	Saldo Final
MOVEIS E UTENSILIOS		R\$ 2.351,08	R\$ 2.351,08
MAQUINAS, EQUIPAMENTOS E FERRAMENTAS		R\$ 5.038,39	R\$ 5.038,39
FERRAMENTAS E ACESSORIOS		R\$ 5.038,39	R\$ 5.038,39
(-) /-/ DEPRECIACOES, AMORT. E EXAUS. ACUMUL		R\$ (1.831,08)	R\$ (2.112,42)
(-) /-/ DEPRECIACOES DE MOVEIS E UTENSILIOS		R\$ (107,80)	R\$ (137,20)
(-) /-/ DEPREC. FERRAMENTAS E ACESSORIOS		R\$ (463,58)	R\$ (463,58)
(-) /-/ DEPREC. COMPUTADORES E ACESSORIOS		R\$ (1.259,70)	R\$ (1.511,64)
PASSIVO		R\$ 561.286,32	R\$ 918.611,88
PASSIVO CIRCULANTE		R\$ 264.654,42	R\$ 381.951,57
OBRIGACOES DE CURTO PRAZO		R\$ 47.916,63	R\$ 32.291,58
EMPRESTIMOS E FINANCIAMENTOS		R\$ 47.916,63	R\$ 32.291,58
EMPRESTIMO BRADESCO 015948485		R\$ 47.916,63	R\$ 32.291,58
FORNECEDORES		R\$ 198.995,97	R\$ 315.450,99
FORNECEDORES		R\$ 198.995,97	R\$ 315.450,99
ALFA TRANSPORTES EIRELI		R\$ 1.807,42	R\$ 1.608,80
SELMA DE FATIMA PELICERI DE CAMPOS		R\$ 1.357,85	R\$ 2.552,85
TRN CARGO TRANSPORTES LTDA		R\$ 1.100,00	R\$ 0,00
BEGE COMERCIAL DE ELETROFERRAGENS LTDA		R\$ 0,00	R\$ 12.845,84
JOINING COMERCIO ELETRO ELETRICOS LTDA		R\$ 1.653,66	R\$ 3.219,16
STAMPLAC PRODUTOS DE METAL LTDA EPP		R\$ 402,31	R\$ 0,00
NORTEL SUPRIMENTOS INDUSTRIAIS LTDA		R\$ 4.000,00	R\$ 4.000,00
NACONTATOTEM VAREJO LTDA		R\$ 0,00	R\$ 49,74
TRAMONTINA SUDESTE S/A		R\$ 0,00	R\$ 0,02
COMERCIAL ELETRICA ARICANDUVA LTDA		R\$ 1.895,37	R\$ 903,71
METALÚRGICA VENÂNCIO LTDA		R\$ 0,00	R\$ 12.155,00
KOFISA COMERCIO E REFRIGERACAO LTDA		R\$ 0,00	R\$ 4.580,00
GFC IND COM TUBOS E CONEXOES LTDA.		R\$ 700,92	R\$ 700,92
RADIAL IND. METALURGICA LTDA.		R\$ 16.149,00	R\$ 0,00

Este documento é parte integrante de escrituração cuja autenticação se comprova pelo recibo de número 8A.9F.76.A3.CF.BA.F5.69.E4.AA.9A.70.3C.03.43.A0.13.81.1E.91-0, nos termos do Decreto nº 8.683/2016.

Este relatório foi gerado pelo Sistema Público de Escrituração Digital – Sped

BALANÇO PATRIMONIAL

Entidade:	LICITARA COMERCIO DE MAQUINAS E EQUIPAMENTOS LTDA		
Período da Escrituração:	01/01/2023 a 31/12/2023	CNPJ:	29.953.468/0001-82
Número de Ordem do Livro:	7		
Período Selecionado:	01 de Abril de 2023 a 30 de Junho de 2023		

Descrição	Nota	Saldo Inicial	Saldo Final
ELECTROLUX DO BRASIL S/A		R\$ 0,00	R\$ 2.618,98
TECNODUTOS DO BRASIL IND DE DUTOS EIRELI		R\$ 0,00	R\$ 2.023,50
DIMENSIONAL BRASIL SOLUCOES LTDA		R\$ 0,00	R\$ 15.181,20
Jeferson Maia Transportes EIRELI		R\$ 4.814,94	R\$ 5.787,34
METALURGICA VENTISILVA LTDA		R\$ 8.225,73	R\$ 0,00
PAULINERIS TRANSP E ENCOMENDAS LTDA		R\$ 0,00	R\$ 127,77
RODONAVES TRANSP E ENCOMENDAS LTDA		R\$ 0,00	R\$ 309,07
BLANCO & PIAO COM. DE PARAFUSOS LTDA. EPP		R\$ 0,00	R\$ 2.043,45
JABU ELETRICA E HIDRAULICA ARARAQUARA LTDA.		R\$ 558,35	R\$ 0,00
WHIRLPOOL S.A.		R\$ 26.694,70	R\$ 109.746,16
NATHIFLEX FABRICACAO E COM. DE MAT. ELETRICOS LTDA		R\$ 0,00	R\$ 7.165,62
G PANIZ INDUSTRIA DE EQUIPAMENTOS PARA ALIMENTACAO LTDA		R\$ 0,00	R\$ 22.647,00
KABEL DISTRIBUIDORA DE MATERIAIS ELETRICOS LTDA		R\$ 0,00	R\$ 1.111,95
JOAO AURELIANO MARQUES DA SILVA MATERIAIS ELETRICOS LTDA		R\$ 0,00	R\$ 284,48
METALURGICA PASTANA E GAMBARINI LTDA		R\$ 0,00	R\$ 5.535,00
COPPERCON IND. COM. IMP. EXP. COND. ELETR. LTDA		R\$ 24.610,77	R\$ 0,00
PRIMME MOVEIS DE ACO LTDA		R\$ 4.136,00	R\$ 0,00
SOPRANO INDUSTRIA ELETROMETALURGICA EIRE		R\$ 13.921,16	R\$ 10.519,49
J LOG TRANSPORTES LTDA		R\$ 380,67	R\$ 478,94
LUCAS MATIAS VILLARRUEL 24308728894		R\$ 897,00	R\$ 897,00
ELETROTECNICA VERA CRUZ IND E COM LTDA		R\$ 168,00	R\$ 168,00
FELIPE A. NUNES SILVA		R\$ 0,01	R\$ 0,03
TRANSNACIONAL TRANSPORTES DE CARGA LTDA		R\$ 801,00	R\$ 4.801,00
ATLAS INDUSTRIA DE ELETRODOMESTICOS		R\$ 0,00	R\$ 2.470,61
VITALEX IND. DE APARELHOS ELETRODOMESTICOS LTDA		R\$ 5.523,97	R\$ 4.142,98
MANA EQUIPAMENTOS GASTRONOMICOS LTDA		R\$ 3.450,00	R\$ 3.450,00
ELETO METALURGICA UNIVERSAL		R\$ 24,50	R\$ 24,50

Este documento é parte integrante de escrituração cuja autenticação se comprova pelo recibo de número 8A.9F.76.A3.CF.BA.F5.69.E4.AA.9A.70.3C.03.43.A0.13.81.1E.91-0, nos termos do Decreto nº 8.683/2016.

Este relatório foi gerado pelo Sistema Público de Escrituração Digital – Sped

BALANÇO PATRIMONIAL

Entidade:	LICITARA COMERCIO DE MAQUINAS E EQUIPAMENTOS LTDA		
Período da Escrituração:	01/01/2023 a 31/12/2023	CNPJ:	29.953.468/0001-82
Número de Ordem do Livro:	7		
Período Selecionado:	01 de Abril de 2023 a 30 de Junho de 2023		

Descrição	Nota	Saldo Inicial	Saldo Final
LTDA.			
TRANSNACIONAL CARGO TRANSPORTES LTDA		R\$ 212,00	R\$ 4.012,00
REALTA COMERCIO DE MATERIAIS ELETRICOS LTDA		R\$ 16,60	R\$ 16,60
EVOL COMERCIO DIGITAL LTDA		R\$ 58,41	R\$ 58,41
HM COMERCIO IMPORTACAO E EXPORTACAO LTDA		R\$ 18.079,00	R\$ 32.641,35
TASCO LTDA		R\$ 3.837,74	R\$ 0,00
AKI ELETRO IMPORTADORA E EXPORTADORA EIRELI		R\$ 659,00	R\$ 659,00
PRATICAR ESPORTES COMERCIO DE ARTIGOS ESPORTIVOS LTDA		R\$ 1.799,94	R\$ 1.799,94
INPOL INDUSTRIA E COMERCIO DE POLIMEROS LTDA - EPP		R\$ 2.370,20	R\$ 0,00
INTRAL S/A IND DE MAT ELETRICOS		R\$ 8.400,50	R\$ 0,00
WIREFLEX COMERCIO E INDUSTRIA LTDA.		R\$ 32.258,20	R\$ 0,00
MULTI SIM IMPORTADORA E DISTRIBUIDORA LTDA		R\$ 5.032,03	R\$ 5.032,03
EBAZAR.COM.BR. LTDA		R\$ 2.999,00	R\$ 3.194,76
NETWORK DO BRASIL LTDA		R\$ 0,02	R\$ 0,02
FACIMAQ COMÉRCIO DE MÓVEIS P/ ESCRITÓRIO ARARAQUARA LTDA-ME		R\$ 0,00	R\$ 1.100,00
LF GONCALVES E CIA LTDA-ME		R\$ 0,00	R\$ 2.000,00
JOAQUIM LEONARDO FILHO - ME		R\$ 0,00	R\$ 350,00
DDB TRANSPORTES E LOGISTICA		R\$ 0,00	R\$ 398,50
COLOR VISÃO DO BRASIL IND ACRILICA		R\$ 0,00	R\$ 1.066,69
COPOSUL - COPOS PLASTICOS DO SUL LTDA		R\$ 0,00	R\$ 11.458,87
METALFRIO SOLUTIONS S.A.		R\$ 0,00	R\$ 5.104,48
ABASTECE COMPONENTES ELETRICOS LTDA		R\$ 0,00	R\$ 545,83
MR FOGOES INDUSTRIA METALURGICA LTDA.		R\$ 0,00	R\$ 1.862,40
OBRIGACOES TRIBUTARIAS		R\$ 13.485,75	R\$ 26.313,98
IMPOSTOS E CONTRIBUICOES A RECOLHER		R\$ 13.485,75	R\$ 26.313,98
IRPJ A RECOLHER		R\$ 2.961,39	R\$ 6.951,06
CSLL A RECOLHER		R\$ 2.411,14	R\$ 4.431,04
IRRF A RECOLHER		R\$ 0,30	R\$ 0,00

Este documento é parte integrante de escrituração cuja autenticação se comprova pelo recibo de número 8A.9F.76.A3.CF.BA.F5.69.E4.AA.9A.70.3C.03.43.A0.13.81.1E.91-0, nos termos do Decreto nº 8.683/2016.

Este relatório foi gerado pelo Sistema Público de Escrituração Digital – Sped

BALANÇO PATRIMONIAL

Entidade:	LICITARA COMERCIO DE MAQUINAS E EQUIPAMENTOS LTDA		
Período da Escrituração:	01/01/2023 a 31/12/2023	CNPJ:	29.953.468/0001-82
Número de Ordem do Livro:	7		
Período Selecionado:	01 de Abril de 2023 a 30 de Junho de 2023		

Descrição	Nota	Saldo Inicial	Saldo Final
PIS A RECOLHER		R\$ 1.444,76	R\$ 2.659,10
COFINS A RECOLHER		R\$ 6.668,16	R\$ 12.272,78
OBRIGACOES TRABALHISTA E PREVIDENCIARIA		R\$ 4.256,07	R\$ 7.895,02
OBRIGACOES COM O PESSOAL		R\$ 3.075,06	R\$ 5.931,53
SALARIOS A PAGAR		R\$ 1.916,28	R\$ 4.756,73
PRO LABORE A PAGAR		R\$ 1.158,78	R\$ 1.174,80
OBRIGACOES SOCIAIS		R\$ 1.181,01	R\$ 1.963,49
INSS A RECOLHER		R\$ 1.037,10	R\$ 1.675,66
FGTS A RECOLHER		R\$ 143,91	R\$ 287,83
PATRIMONIO LIQUIDO		R\$ 296.631,90	R\$ 536.660,31
CAPITAL SOCIAL		R\$ 120.000,00	R\$ 120.000,00
CAPITAL SUBSCRITO		R\$ 120.000,00	R\$ 120.000,00
CAPITAL SOCIAL		R\$ 120.000,00	R\$ 120.000,00
LUCROS OU PREJUIZOS ACUMULADOS		R\$ 176.631,90	R\$ 416.660,31
LUCROS OU PREJUIZOS ACUMULADOS		R\$ 176.631,90	R\$ 416.660,31
LUCROS ACUMULADOS		R\$ 176.631,90	R\$ 416.660,31

Este documento é parte integrante de escrituração cuja autenticação se comprova pelo recibo de número 8A.9F.76.A3.CF.BA.F5.69.E4.AA.9A.70.3C.03.43.A0.13.81.1E.91-0, nos termos do Decreto nº 8.683/2016.

Este relatório foi gerado pelo Sistema Público de Escrituração Digital – Sped

BALANÇO PATRIMONIAL



Entidade:	LICITARA COMERCIO DE MAQUINAS E EQUIPAMENTOS LTDA		
Período da Escrituração:	01/01/2023 a 31/12/2023	CNPJ:	29.953.468/0001-82
Número de Ordem do Livro:	7		
Período Selecionado:	01 de Julho de 2023 a 30 de Setembro de 2023		

Descrição	Nota	Saldo Inicial	Saldo Final
ATIVO		R\$ 918.611,88	R\$ 981.210,74
ATIVO CIRCULANTE		R\$ 793.186,04	R\$ 856.066,24
DISPONIVEL		R\$ 106.123,80	R\$ 289.465,95
CAIXA		R\$ 30.317,88	R\$ 28.230,75
CAIXA GERAL		R\$ 30.317,88	R\$ 28.230,75
BANCOS CONTA MOVIMENTO		R\$ 13.663,16	R\$ 39.307,08
(-) BANCO DO BRASIL S/A - AG. 6512-9 C/C. 29605-8		R\$ (197,02)	R\$ 25.446,90
BANCO BRADESCO		R\$ 13.860,18	R\$ 13.860,18
APLICACOES FINANCEIRAS LIQUIDEZ IMEDIATA		R\$ 62.142,76	R\$ 221.928,12
BANCO DO BRASIL S/A - RF SIMPLES		R\$ 61.909,36	R\$ 71.857,88
BANCO BRADESCO		R\$ 233,40	R\$ 70,24
BANCO C6 CDB		R\$ 0,00	R\$ 150.000,00
CLIENTES		R\$ 468.563,15	R\$ 353.038,28
DUPLICATAS A RECEBER		R\$ 468.563,15	R\$ 353.038,28
CLIENTES		R\$ 468.563,15	R\$ 353.038,28
OUTROS CREDITOS		R\$ 148.247,59	R\$ 145.566,58
ADIANTAMENTOS A FORNECEDORES		R\$ 135.976,40	R\$ 145.566,58
CENTRO DE INTEGRACAO EMPRESA ESCOLA CIEE		R\$ 638,75	R\$ 1.022,00
ADIANTAMENTOS A FORNECEDORES 21		R\$ 135.337,65	R\$ 144.544,58
TRIBUTOS A RECUPERAR/COMPENSAR		R\$ 12.271,19	R\$ 0,00
ICMS A RECUPERAR		R\$ 12.271,19	R\$ 0,00
ESTOQUE		R\$ 70.251,50	R\$ 67.995,43
MERCADORIAS, PRODUTOS E INSUMOS		R\$ 70.251,50	R\$ 67.995,43
MERCADORIAS PARA REVENDA		R\$ 70.251,50	R\$ 67.995,43
ATIVO NAO CIRCULANTE		R\$ 125.425,84	R\$ 125.144,50
OUTROS CREDITOS		R\$ 120.148,79	R\$ 120.148,79
EMPRESTIMOS A TERCEIROS		R\$ 120.148,79	R\$ 120.148,79
TRN CARGO TRANSPORTES LTDA		R\$ 108.779,30	R\$ 108.779,30
TRANSNACIONAL CARGO TRANSP		R\$ 10.519,49	R\$ 10.519,49
TRANSNACIONAL TRANSPORTES		R\$ 850,00	R\$ 850,00
IMOBILIZADO		R\$ 5.277,05	R\$ 4.995,71

Este documento é parte integrante de escrituração cuja autenticação se comprova pelo recibo de número 8A.9F.76.A3.CF.BA.F5.69.E4.AA.9A.70.3C.03.43.A0.13.81.1E.91-0, nos termos do Decreto nº 8.683/2016.

Este relatório foi gerado pelo Sistema Público de Escrituração Digital – Sped

BALANÇO PATRIMONIAL

Entidade:	LICITARA COMERCIO DE MAQUINAS E EQUIPAMENTOS LTDA		
Período da Escrituração:	01/01/2023 a 31/12/2023	CNPJ:	29.953.468/0001-82
Número de Ordem do Livro:	7		
Período Selecionado:	01 de Julho de 2023 a 30 de Setembro de 2023		

Descrição	Nota	Saldo Inicial	Saldo Final
MOVEIS E UTENSILIOS		R\$ 2.351,08	R\$ 2.351,08
MOVEIS E UTENSILIOS		R\$ 2.351,08	R\$ 2.351,08
MAQUINAS, EQUIPAMENTOS E FERRAMENTAS		R\$ 5.038,39	R\$ 5.038,39
FERRAMENTAS E ACESSORIOS		R\$ 5.038,39	R\$ 5.038,39
(-) /- DEPRECIACOES, AMORT. E EXAUS. ACUMUL		R\$ (2.112,42)	R\$ (2.393,76)
(-) /- DEPRECIACOES DE MOVEIS E UTENSILIOS		R\$ (137,20)	R\$ (166,60)
(-) /- DEPREC. FERRAMENTAS E ACESSORIOS		R\$ (463,58)	R\$ (463,58)
(-) /- DEPREC. COMPUTADORES E ACESSORIOS		R\$ (1.511,64)	R\$ (1.763,58)
PASSIVO		R\$ 918.611,88	R\$ 981.210,74
PASSIVO CIRCULANTE		R\$ 381.951,57	R\$ 350.887,53
OBRIGACOES DE CURTO PRAZO		R\$ 32.291,58	R\$ 27.083,23
EMPRESTIMOS E FINANCIAMENTOS		R\$ 32.291,58	R\$ 27.083,23
EMPRESTIMO BRADESCO 015948485		R\$ 32.291,58	R\$ 27.083,23
FORNECEDORES		R\$ 315.450,99	R\$ 301.522,46
FORNECEDORES		R\$ 315.450,99	R\$ 301.522,46
FORNECEDORES		R\$ 0,00	R\$ 1.478,36
ALFA TRANSPORTES EIRELI		R\$ 1.608,80	R\$ 3.922,15
SELMA DE FATIMA PELICERI DE CAMPOS		R\$ 2.552,85	R\$ 2.552,85
TRN CARGO TRANSPORTE DE CARGAS LTDA		R\$ 0,00	R\$ 1.400,00
BEGE COMERCIAL DE ELETROFERRAGENS LTDA		R\$ 12.845,84	R\$ 2.171,88
JOINING COMERCIO ELETRO ELETRICOS LTDA		R\$ 3.219,16	R\$ 3.010,04
STAMPLAC PRODUTOS DE METAL LTDA EPP		R\$ 0,00	R\$ 4.000,74
NORTEL SUPRIMENTOS INDUSTRIAIS LTDA		R\$ 4.000,00	R\$ 7.924,00
NACONTATOTEM VAREJO LTDA		R\$ 49,74	R\$ 49,74
TRAMONTINA SUDESTE S/A		R\$ 0,02	R\$ 0,02
COMERCIAL ELETRICA ARICANDUVA LTDA		R\$ 903,71	R\$ 106,84
DECORLUX MATERIAL ELETRICO LTDA		R\$ 0,00	R\$ 135,78
METALÚRGICA VENÂNCIO LTDA		R\$ 12.155,00	R\$ 54.763,00
KOFISA COMERCIO E REFRIGERACAO		R\$ 4.580,00	R\$ 0,00

Este documento é parte integrante de escrituração cuja autenticação se comprova pelo recibo de número 8A.9F.76.A3.CF.BA.F5.69.E4.AA.9A.70.3C.03.43.A0.13.81.1E.91-0, nos termos do Decreto nº 8.683/2016.

Este relatório foi gerado pelo Sistema Público de Escrituração Digital – Sped

BALANÇO PATRIMONIAL

Entidade: LICITARA COMERCIO DE MAQUINAS E EQUIPAMENTOS LTDA
Período da Escrituração: 01/01/2023 a 31/12/2023 **CNPJ:** 29.953.468/0001-82
Número de Ordem do Livro: 7
Período Selecionado: 01 de Julho de 2023 a 30 de Setembro de 2023

Descrição	Nota	Saldo Inicial	Saldo Final
LTDA			
GFC IND COM TUBOS E CONEXOES LTDA.		R\$ 700,92	R\$ 700,92
ELECTROLUX DO BRASIL S/A		R\$ 2.618,98	R\$ 8.685,34
TECNODUTOS DO BRASIL IND DE DUTOS EIRELI		R\$ 2.023,50	R\$ 797,02
DIMENSIONAL BRASIL SOLUCOES LTDA		R\$ 15.181,20	R\$ 0,00
Jeferson Maia Transportes EIRELI		R\$ 5.787,34	R\$ 4.814,94
PAULINERIS TRANSP E ENCOMENDAS LTDA		R\$ 127,77	R\$ 0,00
RODONAVES TRANSP E ENCOMENDAS LTDA		R\$ 309,07	R\$ 115,98
BLANCO & PIAO COM. DE PARAFUSOS LTDA. EPP		R\$ 2.043,45	R\$ 61,85
WHIRLPOOL S.A.		R\$ 109.746,16	R\$ 19.801,39
NATHIFLEX FABRICACAO E COM. DE MAT. ELETRICOS LTDA		R\$ 7.165,62	R\$ 0,00
G PANIZ INDUSTRIA DE EQUIPAMENTOS PARA ALIMENTACAO LTDA		R\$ 22.647,00	R\$ 22.647,00
KABEL DISTRIBUIDORA DE MATERIAIS ELETRICOS LTDA		R\$ 1.111,95	R\$ 1.470,65
JOAO AURELIANO MARQUES DA SILVA MATERIAIS ELETRICOS LTDA		R\$ 284,48	R\$ 284,48
METALURGICA PASTANA E GAMBARINI LTDA		R\$ 5.535,00	R\$ 5.535,00
SOPRANO INDUSTRIA ELETROMETALURGICA EIRE		R\$ 10.519,49	R\$ 10.519,49
METALURGICA SIEMSEN LIMITADA		R\$ 0,00	R\$ 12.721,12
J LOG TRANSPORTES LTDA		R\$ 478,94	R\$ 1.612,02
LUCAS MATIAS VILLARRUEL 24308728894		R\$ 897,00	R\$ 897,00
ELETROTECNICA VERA CRUZ IND E COM LTDA		R\$ 168,00	R\$ 168,00
FELIPE A. NUNES SILVA		R\$ 0,03	R\$ 0,03
TRANSNACIONAL TRANSPORTES DE CARGA LTDA		R\$ 4.801,00	R\$ 5.201,00
ATLAS INDUSTRIA DE ELETRODOMESTICOS		R\$ 2.470,61	R\$ 0,00
VITALEX IND. DE APARELHOS ELETRODOMESTICOS LTDA		R\$ 4.142,98	R\$ 4.142,98
MANA EQUIPAMENTOS GASTRONOMICOS LTDA		R\$ 3.450,00	R\$ 3.450,00
ELETO METALURGICA UNIVERSAL LTDA.		R\$ 24,50	R\$ 24,50
TRANSNACIONAL CARGO		R\$ 4.012,00	R\$ 6.062,00

Este documento é parte integrante de escrituração cuja autenticação se comprova pelo recibo de número 8A.9F.76.A3.CF.BA.F5.69.E4.AA.9A.70.3C.03.43.A0.13.81.1E.91-0, nos termos do Decreto nº 8.683/2016.

Este relatório foi gerado pelo Sistema Público de Escrituração Digital – Sped

BALANÇO PATRIMONIAL

Entidade:	LICITARA COMERCIO DE MAQUINAS E EQUIPAMENTOS LTDA		
Período da Escrituração:	01/01/2023 a 31/12/2023	CNPJ:	29.953.468/0001-82
Número de Ordem do Livro:	7		
Período Selecionado:	01 de Julho de 2023 a 30 de Setembro de 2023		

Descrição	Nota	Saldo Inicial	Saldo Final
TRANSPORTES LTDA			
REALTA COMERCIO DE MATERIAIS ELETRICOS LTDA		R\$ 16,60	R\$ 16,60
EVOL COMERCIO DIGITAL LTDA		R\$ 58,41	R\$ 58,41
HM COMERCIO IMPORTACAO E EXPORTACAO LTDA		R\$ 32.641,35	R\$ 2.376,74
AKI ELETRO IMPORTADORA E EXPORTADORA EIRELI		R\$ 659,00	R\$ 659,00
PRATICAR ESPORTES COMERCIO DE ARTIGOS ESPORTIVOS LTDA		R\$ 1.799,94	R\$ 1.799,94
MULTI SIM IMPORTADORA E DISTRIBUIDORA LTDA		R\$ 5.032,03	R\$ 5.032,03
EBAZAR.COM.BR. LTDA		R\$ 3.194,76	R\$ 3.194,76
NETWORK DO BRASIL LTDA		R\$ 0,02	R\$ 0,02
FACIMAQ COMÉRCIO DE MÓVEIS P/ ESCRITÓRIO ARARAQUARA LTDA-ME		R\$ 1.100,00	R\$ 1.100,00
LF GONCALVES E CIA LTDA-ME		R\$ 2.000,00	R\$ 2.000,00
JOAQUIM LEONARDO FILHO - ME		R\$ 350,00	R\$ 0,00
DDB TRANSPORTES E LOGISTICA		R\$ 398,50	R\$ 398,50
COLOR VISÃO DO BRASIL IND ACRILICA		R\$ 1.066,69	R\$ 5.305,26
COPOSUL - COPOS PLASTICOS DO SUL LTDA		R\$ 11.458,87	R\$ 11.458,87
METALFRIO SOLUTIONS S.A.		R\$ 5.104,48	R\$ 36.391,15
ABASTECE COMPONENTES ELETRICOS LTDA		R\$ 545,83	R\$ 545,83
MR FOGOES INDUSTRIA METALURGICA LTDA.		R\$ 1.862,40	R\$ 1.862,40
Madson Eletrometalurgica Ltda		R\$ 0,00	R\$ 1.273,80
JADLOG LOGISTICA S.A		R\$ 0,00	R\$ 90,48
F. BEZ DISTRIBUIDORA LTDA		R\$ 0,00	R\$ 7.526,66
KIAN IMPORTACAO LTDA		R\$ 0,00	R\$ 8.273,73
LAVE MAIS ELETRODOMESTICOS LTDA EPP		R\$ 0,00	R\$ 4.423,27
PLASBOHN INDUSTRIA DE PLASTICOS LTDA		R\$ 0,00	R\$ 1.938,09
PLASTICOS CVL EIRELI - EPP		R\$ 0,00	R\$ 12.454,96
ELGIN DISTRIBUIDORA LTDA		R\$ 0,00	R\$ 2.113,85
OBRIGACOES TRIBUTARIAS		R\$ 26.313,98	R\$ 11.377,20
IMPOSTOS E CONTRIBUICOES A RECOLHER		R\$ 26.313,98	R\$ 11.377,20
ICMS A RECOLHER		R\$ 0,00	R\$ 57,46

Este documento é parte integrante de escrituração cuja autenticação se comprova pelo recibo de número 8A.9F.76.A3.CF.BA.F5.69.E4.AA.9A.70.3C.03.43.A0.13.81.1E.91-0, nos termos do Decreto nº 8.683/2016.

Este relatório foi gerado pelo Sistema Público de Escrituração Digital – Sped

BALANÇO PATRIMONIAL

Entidade: LICITARA COMERCIO DE MAQUINAS E EQUIPAMENTOS LTDA
Período da Escrituração: 01/01/2023 a 31/12/2023 CNPJ: 29.953.468/0001-82
Número de Ordem do Livro: 7
Período Selecionado: 01 de Julho de 2023 a 30 de Setembro de 2023

Descrição	Nota	Saldo Inicial	Saldo Final
IRPJ A RECOLHER		R\$ 6.951,06	R\$ 2.882,05
CSLL A RECOLHER		R\$ 4.431,04	R\$ 2.054,05
PIS A RECOLHER		R\$ 2.659,10	R\$ 1.136,82
COFINS A RECOLHER		R\$ 12.272,78	R\$ 5.246,82
OBRIGACOES TRABALHISTA E PREVIDENCIARIA		R\$ 7.895,02	R\$ 10.904,64
OBRIGACOES COM O PESSOAL		R\$ 5.931,53	R\$ 8.941,15
SALARIOS A PAGAR		R\$ 4.756,73	R\$ 7.766,35
PRO LABORE A PAGAR		R\$ 1.174,80	R\$ 1.174,80
OBRIGACOES SOCIAIS		R\$ 1.963,49	R\$ 1.963,49
INSS A RECOLHER		R\$ 1.675,66	R\$ 1.675,66
FGTS A RECOLHER		R\$ 287,83	R\$ 287,83
PATRIMONIO LIQUIDO		R\$ 536.660,31	R\$ 630.323,21
CAPITAL SOCIAL		R\$ 120.000,00	R\$ 120.000,00
CAPITAL SUBSCRITO		R\$ 120.000,00	R\$ 120.000,00
CAPITAL SOCIAL		R\$ 120.000,00	R\$ 120.000,00
LUCROS OU PREJUIZOS ACUMULADOS		R\$ 416.660,31	R\$ 510.323,21
LUCROS OU PREJUIZOS ACUMULADOS		R\$ 416.660,31	R\$ 510.323,21
LUCROS ACUMULADOS		R\$ 416.660,31	R\$ 510.323,21

Este documento é parte integrante de escrituração cuja autenticação se comprova pelo recibo de número 8A.9F.76.A3.CF.BA.F5.69.E4.AA.9A.70.3C.03.43.A0.13.81.1E.91-0, nos termos do Decreto nº 8.683/2016.

Este relatório foi gerado pelo Sistema Público de Escrituração Digital – Sped

BALANÇO PATRIMONIAL



Entidade:	LICITARA COMERCIO DE MAQUINAS E EQUIPAMENTOS LTDA		
Período da Escrituração:	01/01/2023 a 31/12/2023	CNPJ:	29.953.468/0001-82
Número de Ordem do Livro:	7		
Período Selecionado:	01 de Outubro de 2023 a 31 de Dezembro de 2023		

Descrição	Nota	Saldo Inicial	Saldo Final
ATIVO		R\$ 981.210,74	R\$ 1.155.966,23
ATIVO CIRCULANTE		R\$ 856.066,24	R\$ 1.012.103,07
DISPONIVEL		R\$ 289.465,95	R\$ 133.929,48
CAIXA		R\$ 28.230,75	R\$ 1.664,06
CAIXA GERAL		R\$ 28.230,75	R\$ 1.664,06
BANCOS CONTA MOVIMENTO		R\$ 39.307,08	R\$ 26.455,27
BANCO DO BRASIL S/A - AG. 6512-9 C/C. 29605-8		R\$ 25.446,90	R\$ 7.686,98
BANCO BRADESCO		R\$ 13.860,18	R\$ 18.682,39
BANCO C6 S.A		R\$ 0,00	R\$ 85,90
APLICACOES FINANCEIRAS LIQUIDEZ IMEDIATA		R\$ 221.928,12	R\$ 105.810,15
BANCO DO BRASIL S/A - RF SIMPLES		R\$ 71.857,88	R\$ 105.667,92
BANCO BRADESCO		R\$ 70,24	R\$ 70,23
BANCO C6 CDB		R\$ 150.000,00	R\$ 72,00
CLIENTES		R\$ 353.038,28	R\$ 600.119,83
DUPLICATAS A RECEBER		R\$ 353.038,28	R\$ 600.119,83
CLIENTES		R\$ 353.038,28	R\$ 600.119,83
OUTROS CREDITOS		R\$ 145.566,58	R\$ 166.851,24
ADIANTAMENTOS A FORNECEDORES		R\$ 145.566,58	R\$ 163.651,19
FRILUX INDUSTRIA E COMERCIO DE REFRIGERACAO EIRELI		R\$ 0,00	R\$ 26.000,00
CENTRO DE INTEGRACAO EMPRESA ESCOLA CIEE		R\$ 1.022,00	R\$ 1.405,25
JLOG TRANSPORTES		R\$ 0,00	R\$ 3.194,68
KABEL		R\$ 0,00	R\$ 42.755,12
MARCOS APARECIDO		R\$ 0,00	R\$ 25.105,00
ADIANTAMENTOS A FORNECEDORES 21		R\$ 144.544,58	R\$ 65.191,14
ADIANTAMENTO A EMPREGADOS		R\$ 0,00	R\$ 3.200,05
ADIANTAMENTO DE SALARIO		R\$ 0,00	R\$ 3.200,05
ESTOQUE		R\$ 67.995,43	R\$ 111.202,52
MERCADORIAS, PRODUTOS E INSUMOS		R\$ 67.995,43	R\$ 111.202,52
MERCADORIAS PARA REVENDA		R\$ 67.995,43	R\$ 111.202,52
ATIVO NAO CIRCULANTE		R\$ 125.144,50	R\$ 143.863,16

Este documento é parte integrante de escrituração cuja autenticação se comprova pelo recibo de número 8A.9F.76.A3.CF.BA.F5.69.E4.AA.9A.70.3C.03.43.A0.13.81.1E.91-0, nos termos do Decreto nº 8.683/2016.

Este relatório foi gerado pelo Sistema Público de Escrituração Digital – Sped

BALANÇO PATRIMONIAL

Entidade:	LICITARA COMERCIO DE MAQUINAS E EQUIPAMENTOS LTDA		
Período da Escrituração:	01/01/2023 a 31/12/2023	CNPJ:	29.953.468/0001-82
Número de Ordem do Livro:	7		
Período Selecionado:	01 de Outubro de 2023 a 31 de Dezembro de 2023		

Descrição	Nota	Saldo Inicial	Saldo Final
OUTROS CREDITOS		R\$ 120.148,79	R\$ 139.148,79
EMPRESTIMOS A TERCEIROS		R\$ 120.148,79	R\$ 139.148,79
TRN CARGO TRANSPORTES LTDA		R\$ 108.779,30	R\$ 127.779,30
TRANSNACIONAL CARGO TRANSP		R\$ 10.519,49	R\$ 10.519,49
TRANSNACIONAL TRANSPORTES		R\$ 850,00	R\$ 850,00
IMOBILIZADO		R\$ 4.995,71	R\$ 4.714,37
MOVEIS E UTENSILIOS		R\$ 2.351,08	R\$ 2.351,08
MOVEIS E UTENSILIOS		R\$ 2.351,08	R\$ 2.351,08
MAQUINAS, EQUIPAMENTOS E FERRAMENTAS		R\$ 5.038,39	R\$ 5.038,39
FERRAMENTAS E ACESSORIOS		R\$ 5.038,39	R\$ 5.038,39
(-) /-/ DEPRECIACOES, AMORT. E EXAUS. ACUMUL		R\$ (2.393,76)	R\$ (2.675,10)
(-) /-/ DEPRECIACOES DE MOVEIS E UTENSILIOS		R\$ (166,60)	R\$ (196,00)
(-) /-/ DEPREC. FERRAMENTAS E ACESSORIOS		R\$ (463,58)	R\$ (463,58)
(-) /-/ DEPREC. COMPUTADORES E ACESSORIOS		R\$ (1.763,58)	R\$ (2.015,52)
PASSIVO		R\$ 981.210,74	R\$ 1.155.966,23
PASSIVO CIRCULANTE		R\$ 350.887,53	R\$ 505.420,01
OBRIGACOES DE CURTO PRAZO		R\$ 27.083,23	R\$ 21.874,88
EMPRESTIMOS E FINANCIAMENTOS		R\$ 27.083,23	R\$ 21.874,88
EMPRESTIMO BRADESCO 015948485		R\$ 27.083,23	R\$ 21.874,88
FORNECEDORES		R\$ 301.522,46	R\$ 412.546,58
FORNECEDORES		R\$ 301.522,46	R\$ 412.546,58
FORNECEDORES		R\$ 1.478,36	R\$ 0,00
ALFA TRANSPORTES EIRELI		R\$ 3.922,15	R\$ 3.500,65
SELMA DE FATIMA PELICERI DE CAMPOS		R\$ 2.552,85	R\$ 2.552,85
TRN CARGO TRANSPORTE DE CARGAS LTDA		R\$ 1.400,00	R\$ 0,00
BEGE COMERCIAL DE ELETROFERRAGENS LTDA		R\$ 2.171,88	R\$ 0,00
JOINING COMERCIO ELETRO ELETRICOS LTDA		R\$ 3.010,04	R\$ 2.021,53
STAMPLAC PRODUTOS DE METAL LTDA EPP		R\$ 4.000,74	R\$ 5.947,10
NORTEL SUPRIMENTOS INDUSTRIAIS LTDA		R\$ 7.924,00	R\$ 7.924,00

Este documento é parte integrante de escrituração cuja autenticação se comprova pelo recibo de número 8A.9F.76.A3.CF.BA.F5.69.E4.AA.9A.70.3C.03.43.A0.13.81.1E.91-0, nos termos do Decreto nº 8.683/2016.

Este relatório foi gerado pelo Sistema Público de Escrituração Digital – Sped

BALANÇO PATRIMONIAL

Entidade:	LICITARA COMERCIO DE MAQUINAS E EQUIPAMENTOS LTDA		
Período da Escrituração:	01/01/2023 a 31/12/2023	CNPJ:	29.953.468/0001-82
Número de Ordem do Livro:	7		
Período Selecionado:	01 de Outubro de 2023 a 31 de Dezembro de 2023		

Descrição	Nota	Saldo Inicial	Saldo Final
NACONTATOTEM VAREJO LTDA		R\$ 49,74	R\$ 1.799,31
TRAMONTINA SUDESTE S/A		R\$ 0,02	R\$ 0,02
COMERCIAL ELETRICA ARICANDUVA LTDA		R\$ 106,84	R\$ 2.070,14
DECORLUX MATERIAL ELETRICO LTDA		R\$ 135,78	R\$ 1.207,71
NEW FUSE FUSIVEIS E ACESSORIOS LTDA		R\$ 0,00	R\$ 7.282,85
METALÚRGICA VENÂNCIO LTDA		R\$ 54.763,00	R\$ 11.503,00
GFC IND COM TUBOS E CONEXOES LTDA.		R\$ 700,92	R\$ 700,92
ELECTROLUX DO BRASIL S/A		R\$ 8.685,34	R\$ 43.124,59
TECNODUTOS DO BRASIL IND DE DUTOS EIRELI		R\$ 797,02	R\$ 0,00
Jeferson Maia Transportes EIRELI		R\$ 4.814,94	R\$ 4.282,30
RODONAVES TRANSP E ENCOMENDAS LTDA		R\$ 115,98	R\$ 0,00
BLANCO & PIAO COM. DE PARAFUSOS LTDA. EPP		R\$ 61,85	R\$ 411,05
WHIRLPOOL S.A.		R\$ 19.801,39	R\$ 7.095,81
VOLTIM COMERCIO E SERVICOS LTDA		R\$ 0,00	R\$ 4.260,34
G PANIZ INDUSTRIA DE EQUIPAMENTOS PARA ALIMENTACAO LTDA		R\$ 22.647,00	R\$ 22.647,00
KABEL DISTRIBUIDORA DE MATERIAIS ELETRICOS LTDA		R\$ 1.470,65	R\$ 0,00
JOAO AURELIANO MARQUES DA SILVA MATERIAIS ELETRICOS LTDA		R\$ 284,48	R\$ 284,48
METALURGICA PASTANA E GAMBARINI LTDA		R\$ 5.535,00	R\$ 5.535,00
SOPRANO INDUSTRIA ELETROMETALURGICA EIRE		R\$ 10.519,49	R\$ 10.519,49
METALURGICA SIEMSEN LIMITADA		R\$ 12.721,12	R\$ 0,00
J LOG TRANSPORTES LTDA		R\$ 1.612,02	R\$ 220,42
LUCAS MATIAS VILLARRUEL 24308728894		R\$ 897,00	R\$ 897,00
ELETROTECNICA VERA CRUZ IND E COM LTDA		R\$ 168,00	R\$ 168,00
FELIPE A. NUNES SILVA		R\$ 0,03	R\$ 0,03
TRANSNACIONAL TRANSPORTES DE CARGA LTDA		R\$ 5.201,00	R\$ 5.531,00
ATLAS INDUSTRIA DE ELETRODOMESTICOS		R\$ 0,00	R\$ 2.382,37
VITALEX IND. DE APARELHOS ELETRODOMESTICOS LTDA		R\$ 4.142,98	R\$ 4.142,98

Este documento é parte integrante de escrituração cuja autenticação se comprova pelo recibo de número 8A.9F.76.A3.CF.BA.F5.69.E4.AA.9A.70.3C.03.43.A0.13.81.1E.91-0, nos termos do Decreto nº 8.683/2016.

Este relatório foi gerado pelo Sistema Público de Escrituração Digital – Sped

BALANÇO PATRIMONIAL

Entidade:	LICITARA COMERCIO DE MAQUINAS E EQUIPAMENTOS LTDA		
Período da Escrituração:	01/01/2023 a 31/12/2023	CNPJ:	29.953.468/0001-82
Número de Ordem do Livro:	7		
Período Selecionado:	01 de Outubro de 2023 a 31 de Dezembro de 2023		

Descrição	Nota	Saldo Inicial	Saldo Final
VENTISOL INDUSTRIA E COMERCIO S. A.		R\$ 0,00	R\$ 3.292,75
MANA EQUIPAMENTOS GASTRONOMICOS LTDA		R\$ 3.450,00	R\$ 11.161,50
ELETRO METALURGICA UNIVERSAL LTDA.		R\$ 24,50	R\$ 24,50
TRANSNACIONAL CARGO TRANSPORTES LTDA		R\$ 6.062,00	R\$ 6.162,00
REALTA COMERCIO DE MATERIAIS ELETRICOS LTDA		R\$ 16,60	R\$ 16,60
EVOL COMERCIO DIGITAL LTDA		R\$ 58,41	R\$ 58,41
HM COMERCIO IMPORTACAO E EXPORTACAO LTDA		R\$ 2.376,74	R\$ 2.970,29
AKI ELETRO IMPORTADORA E EXPORTADORA EIRELI		R\$ 659,00	R\$ 659,00
PRATICAR ESPORTES COMERCIO DE ARTIGOS ESPORTIVOS LTDA		R\$ 1.799,94	R\$ 1.799,94
MULTI SIM IMPORTADORA E DISTRIBUIDORA LTDA		R\$ 5.032,03	R\$ 5.032,03
EBAZAR.COM.BR. LTDA		R\$ 3.194,76	R\$ 3.194,76
NETWORK DO BRASIL LTDA		R\$ 0,02	R\$ 0,02
FACIMAQ COMÉRCIO DE MÓVEIS P/ ESCRITÓRIO ARARAQUARA LTDA-ME		R\$ 1.100,00	R\$ 1.100,00
LF GONCALVES E CIA LTDA-ME		R\$ 2.000,00	R\$ 2.000,00
DDB TRANSPORTES E LOGISTICA		R\$ 398,50	R\$ 398,50
COLOR VISÃO DO BRASIL IND ACRILICA		R\$ 5.305,26	R\$ 1.771,81
COPOSUL - COPOS PLASTICOS DO SUL LTDA		R\$ 11.458,87	R\$ 11.458,87
METALFRIO SOLUTIONS S.A.		R\$ 36.391,15	R\$ 22.168,51
METALURGICA MOR S.A - MATRIZ		R\$ 0,00	R\$ 2.458,43
Whirlpool Eletrodomesticos AM S.A.		R\$ 0,00	R\$ 748,62
ABASTECE COMPONENTES ELETRICOS LTDA		R\$ 545,83	R\$ 545,83
EVOLUTION LED COMERCIO ELETRONICO E MATERIAL ELETRICO LTDA		R\$ 0,00	R\$ 8.190,00
MR FOGUES INDUSTRIA METALURGICA LTDA.		R\$ 1.862,40	R\$ 1.862,40
PROSUPER EQUIPAMENTOS EIRELI		R\$ 0,00	R\$ 39.238,00
Madson Eletrometalurgica Ltda		R\$ 1.273,80	R\$ 1.273,80
JADLOG LOGISTICA S.A		R\$ 90,48	R\$ 90,48
F. BEZ DISTRIBUIDORA LTDA		R\$ 7.526,66	R\$ 7.066,99
KIAN IMPORTACAO LTDA		R\$ 8.273,73	R\$ 8.273,73

Este documento é parte integrante de escrituração cuja autenticação se comprova pelo recibo de número 8A.9F.76.A3.CF.BA.F5.69.E4.AA.9A.70.3C.03.43.A0.13.81.1E.91-0, nos termos do Decreto nº 8.683/2016.

Este relatório foi gerado pelo Sistema Público de Escrituração Digital – Sped

BALANÇO PATRIMONIAL

Entidade: LICITARA COMERCIO DE MAQUINAS E EQUIPAMENTOS LTDA
Período da Escrituração: 01/01/2023 a 31/12/2023 **CNPJ:** 29.953.468/0001-82
Número de Ordem do Livro: 7
Período Selecionado: 01 de Outubro de 2023 a 31 de Dezembro de 2023

Descrição	Nota	Saldo Inicial	Saldo Final
LAVE MAIS ELETRODOMESTICOS LTDA EPP		R\$ 4.423,27	R\$ 0,00
MIL WATTS COMERCIO DE MATERIAIS ELETRICOS LTDA		R\$ 0,00	R\$ 2.457,60
PLASBOHN INDUSTRIA DE PLASTICOS LTDA		R\$ 1.938,09	R\$ 1.453,65
PLASTICOS CVL EIRELI - EPP		R\$ 12.454,96	R\$ 12.454,96
ELGIN DISTRIBUIDORA LTDA		R\$ 2.113,85	R\$ 16.165,15
JACK TPR - BJM PRODUTOS E SOLUCOES ESPECIALIZADAS LTDA.		R\$ 0,00	R\$ 2.000,00
BRITANIA ELETRODOMESTICOS SA		R\$ 0,00	R\$ 30.275,18
DANCOR S. A. INDUSTRIA MECANICA		R\$ 0,00	R\$ 4.708,32
EBARA BOMBAS AMERICA DO SUL LTDA - BAURU		R\$ 0,00	R\$ 8.550,58
IBMF - INDUSTRIA DE MATERIAIS P/ CONSTRUCAO LTDA.		R\$ 0,00	R\$ 305,82
ILUMI INDUSTRIA E COMERCIO LTDA		R\$ 0,00	R\$ 12.013,46
ILUMINACASA INDUSTRIA E COMERCIO DE LUMINARIAS LTDA		R\$ 0,00	R\$ 11.136,36
IRMAOS FISCHER S/A IND E COM		R\$ 0,00	R\$ 6.524,19
MC MARCHESONI LTDA		R\$ 0,00	R\$ 2.752,00
STC PRODUTOS DE METAL LTDA		R\$ 0,00	R\$ 719,60
OBRIGACOES TRIBUTARIAS		R\$ 11.377,20	R\$ 60.022,13
IMPOSTOS E CONTRIBUICOES A RECOLHER		R\$ 11.377,20	R\$ 60.022,13
ICMS A RECOLHER		R\$ 57,46	R\$ 31.774,16
IRPJ A RECOLHER		R\$ 2.882,05	R\$ 6.173,88
CSSL A RECOLHER		R\$ 2.054,05	R\$ 5.425,85
PIS A RECOLHER		R\$ 1.136,82	R\$ 2.964,75
COFINS A RECOLHER		R\$ 5.246,82	R\$ 13.683,49
OBRIGACOES TRABALHISTA E PREVIDENCIARIA		R\$ 10.904,64	R\$ 10.976,42
OBRIGACOES COM O PESSOAL		R\$ 8.941,15	R\$ 7.211,43
SALARIOS A PAGAR		R\$ 7.766,35	R\$ 6.036,63
PRO LABORE A PAGAR		R\$ 1.174,80	R\$ 1.174,80
OBRIGACOES SOCIAIS		R\$ 1.963,49	R\$ 3.764,99
INSS A RECOLHER		R\$ 1.675,66	R\$ 3.251,25
FGTS A RECOLHER		R\$ 287,83	R\$ 513,74

Este documento é parte integrante de escrituração cuja autenticação se comprova pelo recibo de número 8A.9F.76.A3.CF.BA.F5.69.E4.AA.9A.70.3C.03.43.A0.13.81.1E.91-0, nos termos do Decreto nº 8.683/2016.

Este relatório foi gerado pelo Sistema Público de Escrituração Digital – Sped

BALANÇO PATRIMONIAL

Entidade: LICITARA COMERCIO DE MAQUINAS E EQUIPAMENTOS LTDA
Período da Escrituração: 01/01/2023 a 31/12/2023 CNPJ: 29.953.468/0001-82
Número de Ordem do Livro: 7
Período Selecionado: 01 de Outubro de 2023 a 31 de Dezembro de 2023

Descrição	Nota	Saldo Inicial	Saldo Final
PATRIMONIO LIQUIDO		R\$ 630.323,21	R\$ 650.546,22
CAPITAL SOCIAL		R\$ 120.000,00	R\$ 120.000,00
CAPITAL SUBSCRITO		R\$ 120.000,00	R\$ 120.000,00
CAPITAL SOCIAL		R\$ 120.000,00	R\$ 120.000,00
LUCROS OU PREJUIZOS ACUMULADOS		R\$ 510.323,21	R\$ 530.546,22
LUCROS OU PREJUIZOS ACUMULADOS		R\$ 510.323,21	R\$ 530.546,22
LUCROS ACUMULADOS		R\$ 510.323,21	R\$ 530.546,22

Este documento é parte integrante de escrituração cuja autenticação se comprova pelo recibo de número 8A.9F.76.A3.CF.BA.F5.69.E4.AA.9A.70.3C.03.43.A0.13.81.1E.91-0, nos termos do Decreto nº 8.683/2016.

Este relatório foi gerado pelo Sistema Público de Escrituração Digital – Sped

DEMONSTRAÇÃO DE RESULTADO DO EXERCÍCIO



Entidade:	LICITARA COMERCIO DE MAQUINAS E EQUIPAMENTOS LTDA		
Período da Escrituração:	01/01/2023 a 31/12/2023	CNPJ:	29.953.468/0001-82
Número de Ordem do Livro:	7		
Período Selecionado:	01 de Outubro de 2023 a 31 de Dezembro de 2023		

Descrição	Nota	Saldo anterior	Saldo atual
RECEITA BRUTA		R\$ 1.031.050,29	R\$ 1.122.875,86
RECEITA BRUTA DE VENDAS		R\$ 1.031.050,29	R\$ 1.122.875,86
(-) DEDUÇÕES DA RECEITA BRUTA		R\$ (241.518,75)	R\$ (147.033,56)
(-) /- CANCELAMENTO E DEVOLUCOES		R\$ (107.631,57)	R\$ (11.548,00)
(-) /-IMPOSTOS INCIDENTES		R\$ (133.887,18)	R\$ (135.485,56)
S/RECEITAS			
RECEITA LIQUIDA		R\$ 789.531,54	R\$ 975.842,30
(-) CUSTOS		R\$ (535.578,05)	R\$ (766.146,66)
(-) CUSTO DA PRODUCAO		R\$ (37.931,95)	R\$ (2.386,28)
(-) CUSTO COMERCIAL		R\$ (565.788,71)	R\$ (851.745,24)
(-) CUSTO DOS SERVICOS		R\$ (12.458,82)	R\$ (15.514,09)
(-) CUSTOS DIVERSOS		R\$ (10.806,05)	R\$ (10.127,86)
DEDUCOES SOBRE CUSTOS		R\$ 91.407,48	R\$ 113.626,81
LUCRO BRUTO		R\$ 253.953,49	R\$ 209.695,64
(-) DESPESAS OPERACIONAIS		R\$ (57.523,42)	R\$ (74.690,50)
(-) DESPESAS COM VENDAS		R\$ (25.417,32)	R\$ (16.461,41)
(-) DESPESAS COM VENDAS		R\$ (20.872,15)	R\$ (14.851,29)
(-) DESPESAS GERAIS		R\$ (4.545,17)	R\$ (1.610,12)
(-) DESPESAS ADMINISTRATIVAS		R\$ (32.106,10)	R\$ (58.229,09)
(-) DESPESAS ADMINISTRATIVAS		R\$ (11.856,52)	R\$ (12.690,70)
(-) DESPESAS TRIBUTARIAS		R\$ (393,34)	R\$ (16.792,01)
(-) DESPESAS COM PESSOAL - ADMINISTRACAO		R\$ (19.856,24)	R\$ (28.746,38)
(-) DESPESAS FINANCEIRAS		R\$ (813,03)	R\$ (1.550,04)
(-) DESPESAS FINANCEIRAS		R\$ (813,03)	R\$ (1.550,04)
OUTRAS RECEITAS OPERACIONAIS		R\$ 13,95	R\$ 2.073,60
RECEITAS DIVERSAS		R\$ 13,95	R\$ 2.073,60
RESULTADO OPERACIONAL		R\$ 195.630,99	R\$ 135.528,70
RESULTADO ANTES DO IR E CSL		R\$ 195.630,99	R\$ 135.528,70
(-) PROVISÕES PARA IR E CSL		R\$ (22.441,29)	R\$ (28.228,89)
(-) PROVISOES TRIBUTARIAS		R\$ (22.441,29)	R\$ (28.228,89)
LUCRO LÍQUIDO DO EXERCÍCIO		R\$ 173.189,70	R\$ 107.299,81

Este documento é parte integrante de escrituração cuja autenticação se comprova pelo recibo de número 8A.9F.76.A3.CF.BA.F5.69.E4.AA.9A.70.3C.03.43.A0.13.81.1E.91-0, nos termos do Decreto nº 8.683/2016.

Este relatório foi gerado pelo Sistema Público de Escrituração Digital – Sped



INDICES CONTÁBEIS

$$LG = \frac{ATIVO CIRCULANTE + REALIZAVEL A LONGO PRAZO}{PASSIVO CIRCULANTE + EXIGIVEL A LONGO PRAZO} = \frac{1.155.966,23}{505.420,01} = 2,28$$

$$SG = \frac{ATIVO TOTAL}{PASSIVO CIRCULANTE + EXIGIVEL A LONGO PRAZO} = \frac{1.155.966,23}{505.420,01} = 2,28$$

$$LC = \frac{ATIVO CIRCULANTE}{PASSIVO CIRCULANTE} = \frac{1.012.103,07}{505.420,01} = 2,00$$

Araraquara/SP, 10 de JUNHO de 2024

LEONARDO JIRICO DE
OSTI:42365940803

Assinado de forma
digital por
LEONARDO JIRICO DE
OSTI:42365940803



TERMOS DE ABERTURA E ENCERRAMENTO



Entidade:	LICITARA COMERCIO DE MAQUINAS E EQUIPAMENTOS LTDA		
Período da Escrituração:	01/01/2022 a 31/12/2022	CNPJ:	29.953.468/0001-82
Número de Ordem do Livro:	6		

TERMO DE ABERTURA

Nome Empresarial	LICITARA COMERCIO DE MAQUINAS E EQUIPAMENTOS LTDA
NIRE	35230891534
CNPJ	29.953.468/0001-82
Número de Ordem	6
Natureza do Livro	LIVRO DIÁRIO COMPLETO
Município	ARARAQUARA
Data do arquivamento dos atos constitutivos	15/03/2018
Data de arquivamento do ato de conversão de sociedade simples em sociedade empresária	
Data de encerramento do exercício social	31/12/2022
Quantidade total de linhas do arquivo digital	14762

TERMO DE ENCERRAMENTO

Nome Empresarial	LICITARA COMERCIO DE MAQUINAS E EQUIPAMENTOS LTDA
Natureza do Livro	LIVRO DIÁRIO COMPLETO
Número de ordem	6
Quantidade total de linhas do arquivo digital	14762
Data de inicio	01/01/2022
Data de término	31/12/2022

Este documento é parte integrante de escrituração cuja autenticação se comprova pelo recibo de número 3F.8D.4A.FA.16.B9.66.D4.D6.FE.D0.88.B8.20.D2.36.6C.61.20.85-7, nos termos do Decreto nº 8.683/2016.

Este relatório foi gerado pelo Sistema Público de Escrituração Digital – Sped

RECIBO DE ENTREGA DE ESCRITURAÇÃO CONTÁBIL DIGITAL

IDENTIFICAÇÃO DO TITULAR DA ESCRITURAÇÃO

NIRE 35230891534	CNPJ 29.953.468/0001-82	
NOME EMPRESARIAL LICITARA COMERCIO DE MAQUINAS E EQUIPAMENTOS LTDA		

IDENTIFICAÇÃO DA ESCRITURAÇÃO

FORMA DA ESCRITURAÇÃO CONTÁBIL Livro Diário (Completo - sem escrituração Auxiliar)	PERÍODO DA ESCRITURAÇÃO 01/01/2022 a 31/12/2022
NATUREZA DO LIVRO LIVRO DIÁRIO COMPLETO	NÚMERO DO LIVRO 6
IDENTIFICAÇÃO DO ARQUIVO (HASH) 79.E4.D4.05.63.DF.04.3C.AA.6C.51.6A.BF.24.AA.64.13.DF.34.1A	

ESTE LIVRO FOI ASSINADO COM OS SEGUINTES CERTIFICADOS DIGITAIS:

QUALIFICAÇÃO DO SIGNATARIO	CPF/CNPJ	NOME	Nº SÉRIE DO CERTIFICADO	VALIDADE	RESPONSÁVEL LEGAL
contador	18100071861	MARCIO ANDRE SBAGLIA:18100071861	895994886794042846 4	07/06/2022 a 07/06/2023	Não
Pessoa Jurídica (e-CNPJ ou e-PJ)	29953468000182	LICITARA COMERCIO DE MAQUINAS E EQUIPAMENTOS LTDA:29953468000182	831980418761474594 0	17/01/2023 a 17/01/2024	Sim
Contador/Contabilista Responsável pelo Termo de Verificação para Fins de Substituição da ECD	18100071861	MARCIO ANDRE SBAGLIA:18100071861	895994886794042846 4	07/06/2022 a 07/06/2023	-

NÚMERO DO RECIBO:

79.E4.D4.05.63.DF.04.3C.AA.6C.51.6A.
BF.24.AA.64.13.DF.34.1A-8

Escrituração recebida via Internet
pelo Agente Receptor SERPRO
em 10/05/2023 às 09:54:03

C4.6F.9A.EA.E4.D4.77.5F
41.4D.41.4C.6C.D7.A4.52

Considera-se autenticado o livro contábil a que se refere este recibo, dispensando-se a autenticação de que trata o art. 39 da Lei nº 8.934/1994. Este recibo comprova a autenticação.

BASE LEGAL: Decreto nº 1.800/1996, com a alteração do Decreto nº 8.683/2016, e arts. 39, 39-A, 39-B da Lei nº 8.934/1994 com a alteração da Lei Complementar nº 1247/2014.

BALANÇO PATRIMONIAL



Entidade: LICITARA COMERCIO DE MAQUINAS E EQUIPAMENTOS LTDA
 Período da Escrituração: 01/01/2022 a 31/12/2022 CNPJ: 29.953.468/0001-82
 Número de Ordem do Livro: 6
 Período Selecionado: 01 de Janeiro de 2022 a 31 de Dezembro de 2022

Descrição	Nota	Saldo Inicial	Saldo Final
ATIVO		R\$ 483.422,30	R\$ 629.331,90
ATIVO CIRCULANTE		R\$ 478.847,49	R\$ 569.643,38
DISPONIVEL		R\$ 69.893,69	R\$ 50.381,03
CAIXA		R\$ 5.453,28	R\$ 4.788,18
CAIXA GERAL		R\$ 5.453,28	R\$ 4.788,18
BANCOS CONTA MOVIMENTO		R\$ 0,00	R\$ 12.507,25
BANCO BRADESCO		R\$ 0,00	R\$ 12.507,25
APLICACOES FINANCEIRAS LIQUIDEZ IMEDIATA		R\$ 64.440,41	R\$ 33.085,60
BANCO DO BRASIL S/A - RF SIMPLES		R\$ 64.440,41	R\$ 33.085,60
CLIENTES		R\$ 308.633,87	R\$ 396.340,56
DUPLICATAS A RECEBER		R\$ 308.633,87	R\$ 396.340,56
DIRETORIA ENSINO REGIAO DE JUNDIAI		R\$ 0,00	R\$ 5.237,00
RANDON S.A. IMPLEMENTOS E PARTICIPACOES		R\$ 515,60	R\$ 0,00
PENITENCIARIA FEMININA DE GUARIBA		R\$ 50.853,50	R\$ 229.275,17
DEPARTAMENTO DE ESTRADAS DE RODAGEM		R\$ 0,00	R\$ 6.484,50
FUNDACAO CENTRO DE ATENDIMENTO SOCIOEDUCATIVO AO ADOLESCENTE		R\$ 27.509,80	R\$ 0,00
INSTITUTO DE GEOCIENCIAS E CIENCIAS EXATAS		R\$ 0,00	R\$ 63.220,00
COMANDO DE POLICIAMENTO DO INTERIOR 7		R\$ 32.446,82	R\$ 1.442,00
DEPARTAMENTO MUNICIPAL DE AGUA E ESGOTO		R\$ 4.790,00	R\$ 0,00
PRODESAN-PROGRESSO DESENVOLVI SANTOS S/A		R\$ 30.506,00	R\$ 0,00
DELEGACIA SECCIONAL DE POLICIA DE SAO SEBASTIAO		R\$ 4.996,00	R\$ 6.100,00
NORTEL SUPRIMENTOS INDUSTRIAIS LTDA		R\$ 0,00	R\$ 4.015,99
MUNICIPIO DE PIRACICABA		R\$ 2.430,00	R\$ 0,00
MUNICIPIO DE SARUTAIA		R\$ 1.858,52	R\$ 0,00
SECRETARIA DE INFRAESTRUTURA E MEIO AMBIENTE		R\$ 587,88	R\$ 0,00
COMPANHIA DO METROPOLITANO DE SAO PAULO		R\$ 1.120,00	R\$ 0,00
MUNICIPIO DE LONDRINA		R\$ 3.440,00	R\$ 0,00
SERVICO SOCIAL DA INDUSTRIA - SESI MG		R\$ 24.432,00	R\$ 0,00
DEFENSORIA PUBLICA DO ESTADO DO RIO GRANDE DO SUL		R\$ 8.000,00	R\$ 0,00
COMPANHIA DE SANEAMENTO MUNICIPAL		R\$ 13.758,00	R\$ 0,00
TRIBUNAL REGIONAL ELEITORAL DO RIO DE JANEIRO		R\$ 4.464,75	R\$ 0,00
UNIVERSIDADE FEDERAL DE JUIZ DE FORA UFJF		R\$ 6.360,00	R\$ 0,00
SERVICO AUTONOMO DE AGUA E ESGOTO DE SAO CARLOS		R\$ 8.125,00	R\$ 11.397,18
MUNICIPIO DE BROTAS		R\$ 82.440,00	R\$ 0,00
PENIT FEM SANTA MARIA EUFRASIA PELLETIER DE TREMEMBE		R\$ 0,00	R\$ 510,60
MUNICIPIO DE SAO PEDRO DA ALDEIA		R\$ 0,00	R\$ 2.775,00
AIRTON RODRIGUES		R\$ 0,00	R\$ 1.750,00
MUNICIPIO DE ITAPOLIS		R\$ 0,00	R\$ 3.800,00
UNIVERSIDADE ESTADUAL DE CAMPINAS		R\$ 0,00	R\$ 28.101,10
MUNICIPIO DE LINS		R\$ 0,00	R\$ 197,02
SECRETARIA DA CULTURA E ECONOMIA CRIATIVA		R\$ 0,00	R\$ 7.935,00
SECRETARIA DE EDUCACAO DO ESTADO DA BAHIA		R\$ 0,00	R\$ 24.100,00
OUTROS CREDITOS		R\$ 237,05	R\$ 98.025,79
ADIANTAMENTOS A FORNECEDORES		R\$ 0,00	R\$ 44.938,62
ADIANTAMENTOS A FORNECEDORES		R\$ 0,00	R\$ 44.938,62
TRIBUTOS A RECUPERAR/COMPENSAR		R\$ 237,05	R\$ 53.087,17
ICMS A RECUPERAR		R\$ 0,00	R\$ 53.087,17
IRRF A RECUPERAR		R\$ 9,03	R\$ 0,00
CONTRIBUICAO SOCIAL RETIDO A COMPENSAR		R\$ 211,78	R\$ 0,00
IRRF S/APLICACOES FINANCEIRAS		R\$ 16,24	R\$ 0,00
ESTOQUE		R\$ 100.082,88	R\$ 24.896,00
MERCADORIAS, PRODUTOS E INSUMOS		R\$ 100.082,88	R\$ 24.896,00
MERCADORIAS PARA REVENDA		R\$ 100.082,88	R\$ 24.896,00
ATIVO NAO CIRCULANTE		R\$ 4.574,81	R\$ 59.688,52
OUTROS CREDITOS		R\$ 0,00	R\$ 53.848,79
EMPRESTIMOS A TERCEIROS		R\$ 0,00	R\$ 53.848,79
TRN CARGO TRANSPORTES LTDA		R\$ 0,00	R\$ 42.479,30
TRANSNACIONAL CARGO TRANSP		R\$ 0,00	R\$ 10.519,49
TRANSNACIONAL TRANSPORTES		R\$ 0,00	R\$ 850,00
IMOBILIZADO		R\$ 4.574,81	R\$ 5.839,73
MOVEIS E UTENSILIOS		R\$ 0,00	R\$ 2.351,08
MOVEIS E UTENSILIOS		R\$ 0,00	R\$ 2.351,08
MAQUINAS, EQUIPAMENTOS E FERRAMENTAS		R\$ 5.038,39	R\$ 5.038,39
FERRAMENTAS E ACESSORIOS		R\$ 5.038,39	R\$ 5.038,39
(-) /- DEPRECIACOES, AMORT. E EXAUS. ACUMUL		R\$ (463,58)	R\$ (1.549,74)
/- DEPRECIACOES DE MOVEIS E UTENSILIOS		R\$ 0,00	R\$ (78,40)
(-) /- DEPREC. FERRAMENTAS E ACESSORIOS		R\$ (463,58)	R\$ (463,58)
/- DEPREC. COMPUTADORES E ACESSORIOS		R\$ 0,00	R\$ (1.007,76)
PASSIVO		R\$ 483.422,30	R\$ 629.331,90
PASSIVO CIRCULANTE		R\$ 121.687,38	R\$ 348.104,05
OBRIGACOES DE CURTO PRAZO		R\$ 0,00	R\$ 58.333,33
EMPRESTIMOS E FINANCIAMENTOS		R\$ 0,00	R\$ 58.333,33
EMPRESTIMO BRADESCO 015948485		R\$ 0,00	R\$ 58.333,33
FORNECEDORES		R\$ 101.923,99	R\$ 261.035,92
FORNECEDORES		R\$ 101.923,99	R\$ 261.035,92
ALFA TRANSPORTES EIRELI		R\$ 228,38	R\$ 385,35
SELMA DE FATIMA PELICERI DE CAMPOS		R\$ 773,51	R\$ 0,00
SELMA DE FATIMA PELICERI DE CAMPOS		R\$ 0,00	R\$ 1.669,85
TRN CARGO TRANSPORTES LTDA		R\$ 0,00	R\$ 1.100,00
BEGE COMERCIAL DE ELETROFERRAGENS LTDA		R\$ 5.469,99	R\$ 4.578,47
JOINING COMERCIO ELETRO ELETRICOS LTDA		R\$ 4.207,83	R\$ 4.679,58
COMERCIAL LEAL ARARAQUARA LTDA		R\$ 436,00	R\$ 575,00
STAMPLAC PRODUTOS DE METAL LTDA EPP		R\$ 12.312,78	R\$ 1.731,23
NORTEL SUPRIMENTOS INDUSTRIAIS LTDA		R\$ 3.795,00	R\$ 4.000,00
NACONTATOTEM VAREJO LTDA		R\$ 119,75	R\$ 59,90
PERLEX PRODUTOS PLASTICOS LTDA		R\$ 7.530,72	R\$ 0,00
COMERCIAL ELETRICA ARICANDUVA LTDA		R\$ 5.649,69	R\$ 1.768,39
NAMBEI IND CONDUTORES ELETRICOS LTDA		R\$ 17.327,81	R\$ 0,00
NEW FUSE FUSIVEIS E ACESSORIOS LTDA		R\$ 0,00	R\$ 1.089,00
GABRIEL HENRIQUE PARDINHO PEREIRA ME		R\$ 0,00	R\$ 14.427,53
BEBEDOUROS CANOVAS IND. COM. LTDA		R\$ 3.422,00	R\$ 0,00
METALURGICA VENANCIO LTDA		R\$ 0,00	R\$ 40.196,75
UNION BRASIL, COMERCIO, LOCACOES, SERVICOS E ASSESSORIA EMP		R\$ 13.053,32	R\$ 0,00
GFC IND COM TUBOS E CONEXOES LTDA.		R\$ 0,00	R\$ 700,92
PE ARTEFATOS PLASTICO LTDA		R\$ 2.140,00	R\$ 0,00
JNA - CALHAS E ELETRODUTOS EIRELI		R\$ 2.181,60	R\$ 0,00
RW MATERIAIS ELETRICOS E FERRAMENTAS EIRELI		R\$ 168,00	R\$ 0,00
PRODUTOS ELETRONICOS METALTEX LTDA		R\$ 616,14	R\$ 1.930,32
ELECTROLUX DO BRASIL S/A		R\$ 9.759,25	R\$ 1.527,73
RODOEXPRESS TRANSPORTES		R\$ 390,00	R\$ 0,00
Jeferson Maia Transportes EIRELI		R\$ 1.284,80	R\$ 0,00
CLAMPER INDUSTRIA E COMERCIO S.A. - MATRIZ - AEI		R\$ 1.199,66	R\$ 0,00
SPORT CENTER LOPES EIRELI		R\$ 108,81	R\$ 0,00
METALURGICA VENTISILVA LTDA		R\$ 8.464,35	R\$ 0,00
TNT MERCURIO CARGAS E ENCOMENDAS EXPRESSAS LTDA		R\$ 180,61	R\$ 0,00
LEMONS CAPONI TRANSPORTES EIRELI		R\$ 400,00	R\$ 0,00
PAULINERIS TRANSP E ENCOMENDAS LTDA		R\$ 173,42	R\$ 0,00
RODONAVES TRANSP E ENCOMENDAS LTDA		R\$ 530,57	R\$ 0,00
WHIRLPOOL S.A.		R\$ 0,00	R\$ 45.203,74
NATHIFLEX FABRICACAO E COM. DE MAT. ELETRICOS LTDA		R\$ 0,00	R\$ 5.545,90
COPPERCON IND. COM. IMP. EXP. COND. ELETR. LTDA		R\$ 0,00	R\$ 67.702,27
SOPRANO INDUSTRIA ELETROMETALURGICA EIRE		R\$ 0,00	R\$ 10.519,49
HIGIBAN IND COM IMP E EXP DE METAIS LTDA		R\$ 0,00	R\$ 740,00
METALURGICA SIEMSEN LIMITADA		R\$ 0,00	R\$ 15.035,16
J LOG TRANSPORTES LTDA		R\$ 0,00	R\$ 699,54
SUPER PRIMME MOVEIS DE ACO LTDA		R\$ 0,00	R\$ 6.146,00
SPRINGER CARRIER LTDA		R\$ 0,00	R\$ 4.100,03
RONALDO PAULO DA SILVA		R\$ 0,00	R\$ 7.300,00
LUCAS MATIAS VILLARRUEL 24308728894		R\$ 0,00	R\$ 897,00
GELOPAR REFRIGERACAO PARANAENSE LTDA.		R\$ 0,00	R\$ 9.050,30
ELETROTECNICA VERA CRUZ IND E COM LTDA		R\$ 0,00	R\$ 168,00
ELESYS SISTEMAS ELETRICOS EIRELI		R\$ 0,00	R\$ 1.908,48
TRANSNACIONAL TRANSPORTES DE CARGA LTDA		R\$ 0,00	R\$ 100,00
LUIS ROBERTO DIAS DE SOUSA EPP		R\$ 0,00	R\$ 5.499,99
OBRIGACOES TRIBUTARIAS		R\$ 16.220,84	R\$ 24.286,77
IMPOSTOS E CONTRIBUICOES A RECOLHER		R\$ 16.220,84	R\$ 24.286,77
ICMS A RECOLHER		R\$ 2.866,55	R\$ 0,00
IRPJ A RECOLHER		R\$ 3.351,90	R\$ 5.234,67
CSSL A RECOLHER		R\$ 2.280,27	R\$ 4.336,98
IRRF A RECOLHER		R\$ 114,90	R\$ 57,75
PIS A RECOLHER		R\$ 1.345,83	R\$ 2.610,22
COFINS A RECOLHER		R\$ 6.211,50	R\$ 12.047,15
CONTRIBUICAO SINDICAL A RECOLHER		R\$ 49,89	R\$ 0,00
OBRIGACOES TRABALHISTA E PREVIDENCIARIA		R\$ 3.542,55	R\$ 4.448,03
OBRIGACOES COM O PESSOAL		R\$ 2.612,55	R\$ 3.849,55
SALARIOS A PAGAR		R\$ 0,00	R\$ 1.237,00
PRO LABORE A PAGAR		R\$ 2.612,55	R\$ 2.612,55
OBRIGACOES SOCIAIS		R\$ 930,00	R\$ 598,48
INSS A RECOLHER		R\$ 930,00	R\$ 424,59
FGTS A RECOLHER		R\$ 0,00	R\$ 173,89
PATRIMONIO LIQUIDO		R\$ 361.734,92	R\$ 281.227,85
CAPITAL SOCIAL		R\$ 120.000,00	R\$ 120.000,00
CAPITAL SUBSCRITO		R\$ 120.000,00	R\$ 120.000,00
CAPITAL SOCIAL		R\$ 120.000,00	R\$ 120.000,00
LUCROS OU PREJUIZOS ACUMULADOS		R\$ 241.734,92	R\$ 161.227,85
LUCROS OU PREJUIZOS ACUMULADOS		R\$ 241.734,92	R\$ 161.227,85
LUCROS ACUMULADOS		R\$ 241.734,92	R\$ 161.227,85

Este documento é parte integrante de escrituração cuja autenticação se comprova pelo recibo de número 79.E4.D4.05.63.DF.04.3C.AA.6C.51.6A.BF.24.AA.64.13.DF.34.1A-8, nos termos do Decreto nº 8.683/2016.

Este relatório foi gerado pelo Sistema Público de Escrituração Digital – Sped

Versão 10.1.3 do Visualizador

Página 1 de 1

DEMONSTRAÇÃO DE RESULTADO DO EXERCÍCIO



Entidade:	LICITARA COMERCIO DE MAQUINAS E EQUIPAMENTOS LTDA		
Período da Escrituração:	01/01/2022 a 31/12/2022	CNPJ:	29.953.468/0001-82
Número de Ordem do Livro:	6		
Período Selecionado:	01 de Janeiro de 2022 a 31 de Dezembro de 2022		

Descrição	Nota	Saldo anterior	Saldo atual
RECEITA BRUTA		R\$ 1.177.971,11	R\$ 2.743.096,52
RECEITA BRUTA DE VENDAS		R\$ 1.177.971,11	R\$ 2.743.096,52
(-) DEDUÇÕES DA RECEITA BRUTA		R\$ (157.503,09)	R\$ (292.799,99)
(-) /- CANCELAMENTO E DEVOLUCOES		R\$ (60.873,38)	R\$ (24.086,98)
(-) /-IMPOSTOS INCIDENTES S/RECEITAS		R\$ (96.629,71)	R\$ (268.713,01)
RECEITA LIQUIDA		R\$ 1.020.468,02	R\$ 2.450.296,53
(-) CUSTOS		R\$ (745.283,77)	R\$ (2.099.499,37)
(-) CUSTO DA PRODUCAO		R\$ (0,00)	R\$ (190.398,95)
(-) CUSTO COMERCIAL		R\$ (831.604,05)	R\$ (1.963.220,78)
(-) CUSTOS DIVERSOS		R\$ (0,00)	R\$ (5.908,34)
DEDUCOES SOBRE CUSTOS		R\$ 105.533,99	R\$ 104.972,96
(-) CUSTO DO PESSOAL		R\$ (19.213,71)	R\$ (44.944,26)
LUCRO BRUTO		R\$ 275.184,25	R\$ 350.797,16
(-) DESPESAS OPERACIONAIS		R\$ (63.266,17)	R\$ (232.411,85)
(-) DESPESAS COM VENDAS		R\$ (29.736,67)	R\$ (70.310,18)
(-) DESPESAS COM VENDAS		R\$ (29.285,62)	R\$ (38.608,57)
(-) DESPESAS GERAIS		R\$ (451,05)	R\$ (31.701,61)
(-) DESPESAS ADMINISTRATIVAS		R\$ (33.529,50)	R\$ (162.101,67)
(-) DESPESAS ADMINISTRATIVAS		R\$ (12.526,62)	R\$ (121.605,84)
(-) DESPESAS TRIBUTARIAS		R\$ (8.513,05)	R\$ (6.182,75)
(-) DESPESAS COM PESSOAL - ADMINISTRACAO		R\$ (12.489,83)	R\$ (34.313,08)
RECEITAS FINANCEIRAS		R\$ (0,00)	R\$ 6.345,14
RECEITAS FINANCEIRAS		R\$ 0,00	R\$ 6.345,14
(-) DESPESAS FINANCEIRAS		R\$ (1.909,14)	R\$ (9.973,69)
(-) DESPESAS FINANCEIRAS		R\$ (1.909,14)	R\$ (9.973,69)
(-) OUTRAS RECEITAS OPERACIONAIS		R\$ 4.113,32	R\$ (0,00)
OUTRAS RECEITAS OPERACIONAIS		R\$ 2.056,66	R\$ 0,00
RECEITAS DIVERSAS		R\$ 2.056,66	R\$ 0,00
RESULTADO OPERACIONAL		R\$ 212.065,60	R\$ 114.756,76
(-) DESPESAS NÃO OPERACIONAIS		R\$ (0,00)	R\$ (228,02)
(-) PERDAS		R\$ (0,00)	R\$ (228,02)
RESULTADO ANTES DO IR E CSL		R\$ 212.065,60	R\$ 114.528,74
(-) PROVISÕES PARA IR E CSL		R\$ (36.197,38)	R\$ (65.926,71)
(-) PROVISOES TRIBUTARIAS		R\$ (36.197,38)	R\$ (65.926,71)
LUCRO LÍQUIDO DO EXERCÍCIO		R\$ 175.868,22	R\$ 48.602,03

Este documento é parte integrante de escrituração cuja autenticação se comprova pelo recibo de número 79.E4.D4.05.63.DF.04.3C.AA.6C.51.6A.BF.24.AA.64.13.DF.34.1A-8, nos termos do Decreto nº 8.683/2016.

Este relatório foi gerado pelo Sistema Público de Escrituração Digital – Sped

BALANÇO PATRIMONIAL

Código	Classificação	Descrição	Saldo Atual
1	1	ATIVO	630.092,17D
2	1.1	ATIVO CIRCULANTE	570.818,92D
3	1.1.1	DISPONIVEL	51.556,57D
4	1.1.1.01	CAIXA	5.963,72D
5	1.1.1.01.000001	CAIXA GERAL	5.963,72D
7	1.1.1.02	BANCOS CONTA MOVIMENTO	12.507,25D
537	1.1.1.02.000004	BANCO BRADESCO	12.507,25D
10	1.1.1.03	APLICACOES FINANCEIRAS LIQUIDEZ IMEDIATA	33.085,60D
563	1.1.1.03.000003	BANCO DO BRASIL S/A - RF SIMPLES	33.085,60D
12	1.1.2	CLIENTES	396.340,56D
13	1.1.2.01	DUPLICATAS A RECEBER	396.340,56D
10037	1.1.2.01.000002	DIRETORIA ENSINO REGIAO DE JUNDIAI	5.237,00D
10043	1.1.2.01.000008	PENITENCIARIA FEMININA DE GUARIBA	229.275,17D
10046	1.1.2.01.000011	DEPARTAMENTO DE ESTRADAS DE RODAGEM	6.484,50D
10059	1.1.2.01.000023	INSTITUTO DE GEOCIENCIAS E CIENCIAS EXATAS	63.220,00D
10066	1.1.2.01.000030	COMANDO DE POLICIAMENTO DO INTERIOR 7	1.442,00D
10132	1.1.2.01.000062	DELEGACIA SECCIONAL DE POLICIA DE SAO SEBASTIAO	6.100,00D
10133	1.1.2.01.000063	NORTEL SUPRIMENTOS INDUSTRIAIS LTDA	4.015,99D
10185	1.1.2.01.000082	SERVICO AUTONOMO DE AGUA E ESGOTO DE SAO CARLOS	11.397,18D
10269	1.1.2.01.000121	PENIT FEM SANTA MARIA EUFRASIA PELLETIER DE TREMEMBE	510,60D
10295	1.1.2.01.000132	MUNICIPIO DE SAO PEDRO DA ALDEIA	2.775,00D
10298	1.1.2.01.000135	AIRTON RODRIGUES	1.750,00D
10327	1.1.2.01.000146	MUNICIPIO DE ITAPOLIS	3.800,00D
10341	1.1.2.01.000154	UNIVERSIDADE ESTADUAL DE CAMPINAS	28.101,10D
10364	1.1.2.01.000161	MUNICIPIO DE LINS	197,02D
10365	1.1.2.01.000162	SECRETARIA DA CULTURA E ECONOMIA CRIATIVA	7.935,00D
10381	1.1.2.01.000167	SECRETARIA DE EDUCACAO DO ESTADO DA BAHIA	24.100,00D
18	1.1.3	OUTROS CREDITOS	98.025,79D
23	1.1.3.05	ADIANTAMENTOS A FORNECEDORES	44.938,62D
1206	1.1.3.05.000013	ADIANTAMENTOS A FORNECEDORES	44.938,62D
28	1.1.3.09	TRIBUTOS A RECUPERAR/COMPENSAR	53.087,17D
30	1.1.3.09.000002	ICMS A RECUPERAR	53.087,17D
53	1.1.5	ESTOQUE	24.896,00D
54	1.1.5.01	MERCADORIAS, PRODUTOS E INSUMOS	24.896,00D
55	1.1.5.01.000001	MERCADORIAS PARA REVENDA	24.896,00D
501	1.2	ATIVO NAO CIRCULANTE	59.273,25D
76	1.2.2	OUTROS CREDITOS	53.848,79D
83	1.2.2.07	EMPRESTIMOS A TERCEIROS	53.848,79D
783	1.2.2.07.000001	TRN CARGO TRANSPORTES LTDA	42.479,30D
784	1.2.2.07.000002	TRANSNACIONAL CARGO TRANSP	10.519,49D
785	1.2.2.07.000003	TRANSNACIONAL TRANSPORTES	850,00D
111	1.2.4	IMOBILIZADO	5.424,46D
118	1.2.4.03	MAQUINAS, EQUIPAMENTOS E FERRAMENTAS	6.213,93D
540	1.2.4.03.000002	FERRAMENTAS E ACESSORIOS	6.213,93D
125	1.2.4.07	/-/ DEPRECIACOES, AMORT. E EXAUS. ACUMUL	789,47C
541	1.2.4.07.000007	/-/ DEPREC. FERRAMENTAS E ACESSORIOS	789,47C
149	2	PASSIVO	630.092,17C
150	2.1	PASSIVO CIRCULANTE	348.104,05C
382	2.1.1	OBRIGACOES DE CURTO PRAZO	58.333,33C
151	2.1.1.01	EMPRESTIMOS E FINANCIAMENTOS	58.333,33C
152	2.1.1.01.000001	EMPRESTIMO BRADESCO 015948485	58.333,33C
164	2.1.3	FORNECEDORES	261.035,92C
165	2.1.3.01	FORNECEDORES	261.035,92C
10002	2.1.3.01.000002	ALFA TRANSPORTES EIRELI	385,35C
10005	2.1.3.01.000005	SELMA DE FATIMA PELICERI DE CAMPOS	1.669,85C
10006	2.1.3.01.000006	TRN CARGO TRANSPORTES LTDA	1.100,00C
10009	2.1.3.01.000009	BEGE COMERCIAL DE ELETROFERRAGENS LTDA	4.578,47C
10011	2.1.3.01.000011	JOINING COMERCIO ELETRO ELETRICIS LTDA	4.679,58C
10013	2.1.3.01.000013	COMERCIAL LEAL ARARAQUARA LTDA	575,00C
10014	2.1.3.01.000014	STAMPLAC PRODUTOS DE METAL LTDA EPP	1.731,23C
10017	2.1.3.01.000017	NORTEL SUPRIMENTOS INDUSTRIAIS LTDA	4.000,00C
10023	2.1.3.01.000023	NACONTATOTEM VAREJO LTDA	59,90C
10032	2.1.3.01.000032	COMERCIAL ELETRICA ARICANDUVA LTDA	1.768,39C

BALANÇO PATRIMONIAL

Código	Classificação	Descrição	Saldo Atual
10077	2.1.3.01.000040	NEW FUSE FUSIVEIS E ACESSORIOS LTDA	1.089,00C
10081	2.1.3.01.000044	GABRIEL HENRIQUE PARDINHO PEREIRA ME	14.427,53C
10093	2.1.3.01.000056	METALURGICA VENANCIO LTDA	40.196,75C
10143	2.1.3.01.000075	GFC IND COM TUBOS E CONEXOES LTDA.	700,92C
10153	2.1.3.01.000085	PRODUTOS ELETRONICOS METALTEX LTDA	1.930,32C
10155	2.1.3.01.000087	ELECTROLUX DO BRASIL S/A	1.527,73C
10246	2.1.3.01.000142	WHIRLPOOL S.A.	45.203,74C
10260	2.1.3.01.000144	NATHIFLEX FABRICACAO E COM. DE MAT. ELETRICOS LTDA	5.545,90C
10333	2.1.3.01.000186	COPPERCON IND. COM. IMP. EXP. COND. ELETR. LTDA	67.702,27C
10357	2.1.3.01.000200	SOPRANO INDUSTRIA ELETROMETALURGICA EIRE	10.519,49C
10358	2.1.3.01.000201	HIGIBAN IND COM IMP E EXP DE METAIS LTDA	740,00C
10360	2.1.3.01.000203	METALURGICA SIEMSEN LIMITADA	15.035,16C
10368	2.1.3.01.000206	J LOG TRANSPORTES LTDA	699,54C
10369	2.1.3.01.000207	SUPER PRIMME MOVEIS DE ACO LTDA	6.146,00C
10370	2.1.3.01.000208	SPRINGER CARRIER LTDA	4.100,03C
10371	2.1.3.01.000209	RONALDO PAULO DA SILVA	7.300,00C
10373	2.1.3.01.000211	LUCAS MATIAS VILLARRUEL 24308728894	897,00C
10375	2.1.3.01.000213	GELOPAR REFRIGERACAO PARANAENSE LTDA.	9.050,30C
10376	2.1.3.01.000214	ELETROTECNICA VERA CRUZ IND E COM LTDA	168,00C
10377	2.1.3.01.000215	ELESYS SISTEMAS ELETRICOS EIRELI	1.908,48C
10392	2.1.3.01.000218	TRANSNACIONAL TRANSPORTES DE CARGA LTDA	100,00C
10394	2.1.3.01.000220	LUIS ROBERTO DIAS DE SOUSA EPP	5.499,99C
169	2.1.4	OBRIGACOES TRIBUTARIAS	24.286,77C
170	2.1.4.01	IMPOSTOS E CONTRIBUICOES A RECOLHER	24.286,77C
176	2.1.4.01.000006	IRPJ A RECOLHER	5.234,67C
177	2.1.4.01.000007	CSLL A RECOLHER	4.336,98C
178	2.1.4.01.000008	IRRF A RECOLHER	57,75C
179	2.1.4.01.000009	PIS A RECOLHER	2.610,22C
180	2.1.4.01.000010	COFINS A RECOLHER	12.047,15C
185	2.1.5	OBRIGACOES TRABALHISTA E PREVIDENCIARIA	4.448,03C
186	2.1.5.01	OBRIGACOES COM O PESSOAL	3.849,55C
187	2.1.5.01.000001	SALARIOS A PAGAR	1.237,00C
188	2.1.5.01.000002	PRO LABORE A PAGAR	2.612,55C
190	2.1.5.02	OBRIGACOES SOCIAIS	598,48C
191	2.1.5.02.000001	INSS A RECOLHER	424,59C
192	2.1.5.02.000002	FGTS A RECOLHER	173,89C
242	2.5	PATRIMONIO LIQUIDO	281.988,12C
243	2.5.1	CAPITAL SOCIAL	120.000,00C
244	2.5.1.01	CAPITAL SUBSCRITO	120.000,00C
245	2.5.1.01.000001	CAPITAL SOCIAL	120.000,00C
264	2.5.3	LUCROS OU PREJUIZOS ACUMULADOS	161.988,12C
265	2.5.3.01	LUCROS OU PREJUIZOS ACUMULADOS	161.988,12C
266	2.5.3.01.000001	LUCROS ACUMULADOS	161.988,12C

SERPRO
Assinado digitalmente por:
MARCIO ANDRE SBAGLIA
Sua autenticidade pode ser confirmada no endereço:
<<http://www.serpro.gov.br/assinador-digital>>

NICOLAS IURI PEDROSO
ADMINISTRADOR
CPF: 228.179.538-19

MARCIO ANDRE SBAGLIA
Reg. no CRC - SP sob o No. 1SP193400/O-5
CPF: 181.000.718-61

DEMONSTRAÇÃO DO RESULTADO DO EXERCÍCIO EM 31/12/2022

Descrição	Saldo	Soma	Total
RECEITA BRUTA			
RECEITA BRUTA DE VENDAS	2.743.096,52	<u>2.743.096,52</u>	<u>2.743.096,52</u>
DEDUÇÕES DA RECEITA BRUTA			
/-/ CANCELAMENTO E DEVOLUCOES	(20.018,64)		
/-/IMPOSTOS INCIDENTES S/RECEITAS	(268.713,01)	<u>(288.731,65)</u>	<u>(288.731,65)</u>
RECEITA LIQUIDA			<u>2.454.364,87</u>
CUSTOS			
CUSTO DA PRODUCAO	(190.398,95)		
CUSTO COMERCIAL	(1.963.220,78)		
CUSTOS DIVERSOS			
COMISSAO SOBRE VENDAS S/ SERVICOS	(4.804,61)		
CONSULTAS SPC/SERASA	(1.103,73)	<u>(5.908,34)</u>	
DEDUCOES SOBRE CUSTOS	100.904,62		
CUSTO DO PESSOAL	(44.944,26)	<u>55.960,36</u>	<u>(2.103.567,71)</u>
LUCRO BRUTO			<u>350.797,16</u>
DESPESAS OPERACIONAIS			<u>(231.651,58)</u>
DESPESAS COM VENDAS			
DESPESAS COM VENDAS	(38.608,57)		
DESPESAS GERAIS	(30.941,34)	<u>(69.549,91)</u>	<u>(69.549,91)</u>
DESPESAS ADMINISTRATIVAS			
DESPESAS ADMINISTRATIVAS			
DESPESAS ADMINISTRATIVAS	(121.605,84)		
DESPESAS TRIBUTARIAS	(6.182,75)		
DESPESAS COM PESSOAL - ADMINISTRACAO	(34.313,08)	<u>(162.101,67)</u>	<u>(162.101,67)</u>
RECEITAS FINANCEIRAS			
RECEITAS FINANCEIRAS	6.345,14	<u>6.345,14</u>	<u>6.345,14</u>
DESPESAS FINANCEIRAS			
DESPESAS FINANCEIRAS	(9.973,69)	<u>(9.973,69)</u>	<u>(9.973,69)</u>
RESULTADO OPERACIONAL			<u>115.517,03</u>
DESPESAS NÃO OPERACIONAIS			
PERDAS	(228,02)	<u>(228,02)</u>	<u>(228,02)</u>
RESULTADO ANTES DO IR E CSL			<u>115.289,01</u>
PROVISÕES PARA IR E CSL			
PROVISOES TRIBUTARIAS	(65.926,71)	<u>(65.926,71)</u>	<u>(65.926,71)</u>
LUCRO LÍQUIDO DO EXERCÍCIO			<u>49.362,30</u>

 Assinado digitalmente por:
MARCIO ANDRE SBAGLIA
Sua autenticidade pode ser confirmada no endereço :
<<http://www.serpro.gov.br/assinador-digital>>

NICOLAS IURI PEDROSO
ADMINISTRADOR
CPF: 228.179.538-19

MARCIO ANDRE SBAGLIA
Reg. no CRC - SP sob o No. 1SP193400/O-5
CPF: 181.000.718-61

BALANÇO PATRIMONIAL



Entidade: LICITARA COMERCIO DE MAQUINAS E EQUIPAMENTOS LTDA
 Período da Escrituração: 01/01/2022 a 31/12/2022 CNPJ: 29.953.468/0001-82
 Número de Ordem do Livro: 6
 Período Selecionado: 01 de Janeiro de 2022 a 31 de Dezembro de 2022

Descrição	Nota	Saldo Inicial	Saldo Final
ATIVO		R\$ 483.422,30	R\$ 629.331,90
ATIVO CIRCULANTE		R\$ 478.847,49	R\$ 569.643,38
DISPONIVEL		R\$ 69.893,69	R\$ 50.381,03
CAIXA		R\$ 5.453,28	R\$ 4.788,18
CAIXA GERAL		R\$ 5.453,28	R\$ 4.788,18
BANCOS CONTA MOVIMENTO		R\$ 0,00	R\$ 12.507,25
BANCO BRADESCO		R\$ 0,00	R\$ 12.507,25
APLICACOES FINANCEIRAS LIQUIDEZ IMEDIATA		R\$ 64.440,41	R\$ 33.085,60
BANCO DO BRASIL S/A - RF SIMPLES		R\$ 64.440,41	R\$ 33.085,60
CLIENTES		R\$ 308.633,87	R\$ 396.340,56
DUPLICATAS A RECEBER		R\$ 308.633,87	R\$ 396.340,56
DIRETORIA ENSINO REGIAO DE JUNDIAI		R\$ 0,00	R\$ 5.237,00
RANDON S.A. IMPLEMENTOS E PARTICIPACOES		R\$ 515,60	R\$ 0,00
PENITENCIARIA FEMININA DE GUARIBA		R\$ 50.853,50	R\$ 229.275,17
DEPARTAMENTO DE ESTRADAS DE RODAGEM		R\$ 0,00	R\$ 6.484,50
FUNDACAO CENTRO DE ATENDIMENTO SOCIOEDUCATIVO AO ADOLESCENTE		R\$ 27.509,80	R\$ 0,00
INSTITUTO DE GEOCIENCIAS E CIENCIAS EXATAS		R\$ 0,00	R\$ 63.220,00
COMANDO DE POLICIAMENTO DO INTERIOR 7		R\$ 32.446,82	R\$ 1.442,00
DEPARTAMENTO MUNICIPAL DE AGUA E ESGOTO		R\$ 4.790,00	R\$ 0,00
PRODESAN-PROGRESSO DESENVOLVI SANTOS S/A		R\$ 30.506,00	R\$ 0,00
DELEGACIA SECCIONAL DE POLICIA DE SAO SEBASTIAO		R\$ 4.996,00	R\$ 6.100,00
NORTEL SUPRIMENTOS INDUSTRIAIS LTDA		R\$ 0,00	R\$ 4.015,99
MUNICIPIO DE PIRACICABA		R\$ 2.430,00	R\$ 0,00
MUNICIPIO DE SARUTAIA		R\$ 1.858,52	R\$ 0,00
SECRETARIA DE INFRAESTRUTURA E MEIO AMBIENTE		R\$ 587,88	R\$ 0,00
COMPANHIA DO METROPOLITANO DE SAO PAULO		R\$ 1.120,00	R\$ 0,00
MUNICIPIO DE LONDRINA		R\$ 3.440,00	R\$ 0,00
SERVICO SOCIAL DA INDUSTRIA - SESI MG		R\$ 24.432,00	R\$ 0,00
DEFENSORIA PUBLICA DO ESTADO DO RIO GRANDE DO SUL		R\$ 8.000,00	R\$ 0,00
COMPANHIA DE SANEAMENTO MUNICIPAL		R\$ 13.758,00	R\$ 0,00
TRIBUNAL REGIONAL ELEITORAL DO RIO DE JANEIRO		R\$ 4.464,75	R\$ 0,00
UNIVERSIDADE FEDERAL DE JUIZ DE FORA UFJF		R\$ 6.360,00	R\$ 0,00
SERVICO AUTONOMO DE AGUA E ESGOTO DE SAO CARLOS		R\$ 8.125,00	R\$ 11.397,18
MUNICIPIO DE BROTAS		R\$ 82.440,00	R\$ 0,00
PENIT FEM SANTA MARIA EUFRASIA PELLETIER DE TREMEMBE		R\$ 0,00	R\$ 510,60
MUNICIPIO DE SAO PEDRO DA ALDEIA		R\$ 0,00	R\$ 2.775,00
AIRTON RODRIGUES		R\$ 0,00	R\$ 1.750,00
MUNICIPIO DE ITAPOLIS		R\$ 0,00	R\$ 3.800,00
UNIVERSIDADE ESTADUAL DE CAMPINAS		R\$ 0,00	R\$ 28.101,10
MUNICIPIO DE LINS		R\$ 0,00	R\$ 197,02
SECRETARIA DA CULTURA E ECONOMIA CRIATIVA		R\$ 0,00	R\$ 7.935,00
SECRETARIA DE EDUCACAO DO ESTADO DA BAHIA		R\$ 0,00	R\$ 24.100,00
OUTROS CREDITOS		R\$ 237,05	R\$ 98.025,79
ADIANTAMENTOS A FORNECEDORES		R\$ 0,00	R\$ 44.938,62
ADIANTAMENTOS A FORNECEDORES		R\$ 0,00	R\$ 44.938,62
TRIBUTOS A RECUPERAR/COMPENSAR		R\$ 237,05	R\$ 53.087,17
ICMS A RECUPERAR		R\$ 0,00	R\$ 53.087,17
IRRF A RECUPERAR		R\$ 9,03	R\$ 0,00
CONTRIBUICAO SOCIAL RETIDO A COMPENSAR		R\$ 211,78	R\$ 0,00
IRRF S/APLICACOES FINANCEIRAS		R\$ 16,24	R\$ 0,00
ESTOQUE		R\$ 100.082,88	R\$ 24.896,00
MERCADORIAS, PRODUTOS E INSUMOS		R\$ 100.082,88	R\$ 24.896,00
MERCADORIAS PARA REVENDA		R\$ 100.082,88	R\$ 24.896,00
ATIVO NAO CIRCULANTE		R\$ 4.574,81	R\$ 59.688,52
OUTROS CREDITOS		R\$ 0,00	R\$ 53.848,79
EMPRESTIMOS A TERCEIROS		R\$ 0,00	R\$ 53.848,79
TRN CARGO TRANSPORTES LTDA		R\$ 0,00	R\$ 42.479,30
TRANSNACIONAL CARGO TRANSP		R\$ 0,00	R\$ 10.519,49
TRANSNACIONAL TRANSPORTES		R\$ 0,00	R\$ 850,00
IMOBILIZADO		R\$ 4.574,81	R\$ 5.839,73
MOVEIS E UTENSILIOS		R\$ 0,00	R\$ 2.351,08
MOVEIS E UTENSILIOS		R\$ 0,00	R\$ 2.351,08
MAQUINAS, EQUIPAMENTOS E FERRAMENTAS		R\$ 5.038,39	R\$ 5.038,39
FERRAMENTAS E ACESSORIOS		R\$ 5.038,39	R\$ 5.038,39
(-) /- DEPRECIACOES, AMORT. E EXAUS. ACUMUL		R\$ (463,58)	R\$ (1.549,74)
/- DEPRECIACOES DE MOVEIS E UTENSILIOS		R\$ 0,00	R\$ (78,40)
(-) /- DEPREC. FERRAMENTAS E ACESSORIOS		R\$ (463,58)	R\$ (463,58)
/- DEPREC. COMPUTADORES E ACESSORIOS		R\$ 0,00	R\$ (1.007,76)
PASSIVO		R\$ 483.422,30	R\$ 629.331,90
PASSIVO CIRCULANTE		R\$ 121.687,38	R\$ 348.104,05
OBRIGACOES DE CURTO PRAZO		R\$ 0,00	R\$ 58.333,33
EMPRESTIMOS E FINANCIAMENTOS		R\$ 0,00	R\$ 58.333,33
EMPRESTIMO BRADESCO 015948485		R\$ 0,00	R\$ 58.333,33
FORNECEDORES		R\$ 101.923,99	R\$ 261.035,92
FORNECEDORES		R\$ 101.923,99	R\$ 261.035,92
ALFA TRANSPORTES EIRELI		R\$ 228,38	R\$ 385,35
SELMA DE FATIMA PELICERI DE CAMPOS		R\$ 773,51	R\$ 0,00
SELMA DE FATIMA PELICERI DE CAMPOS		R\$ 0,00	R\$ 1.669,85
TRN CARGO TRANSPORTES LTDA		R\$ 0,00	R\$ 1.100,00
BEGE COMERCIAL DE ELETROFERRAGENS LTDA		R\$ 5.469,99	R\$ 4.578,47
JOINING COMERCIO ELETRO ELETRICOS LTDA		R\$ 4.207,83	R\$ 4.679,58
COMERCIAL LEAL ARARAQUARA LTDA		R\$ 436,00	R\$ 575,00
STAMPLAC PRODUTOS DE METAL LTDA EPP		R\$ 12.312,78	R\$ 1.731,23
NORTEL SUPRIMENTOS INDUSTRIAIS LTDA		R\$ 3.795,00	R\$ 4.000,00
NACONTATOTEM VAREJO LTDA		R\$ 119,75	R\$ 59,90
PERLEX PRODUTOS PLASTICOS LTDA		R\$ 7.530,72	R\$ 0,00
COMERCIAL ELETRICA ARICANDUVA LTDA		R\$ 5.649,69	R\$ 1.768,39
NAMBEI IND CONDUTORES ELETRICOS LTDA		R\$ 17.327,81	R\$ 0,00
NEW FUSE FUSIVEIS E ACESSORIOS LTDA		R\$ 0,00	R\$ 1.089,00
GABRIEL HENRIQUE PARDINHO PEREIRA ME		R\$ 0,00	R\$ 14.427,53
BEBEDOUROS CANOVAS IND. COM. LTDA		R\$ 3.422,00	R\$ 0,00
METALURGICA VENANCIO LTDA		R\$ 0,00	R\$ 40.196,75
UNION BRASIL, COMERCIO, LOCACOES, SERVICOS E ASSESSORIA EMP		R\$ 13.053,32	R\$ 0,00
GFC IND COM TUBOS E CONEXOES LTDA.		R\$ 0,00	R\$ 700,92
PE ARTEFATOS PLASTICO LTDA		R\$ 2.140,00	R\$ 0,00
JNA - CALHAS E ELETRODUTOS EIRELI		R\$ 2.181,60	R\$ 0,00
RW MATERIAIS ELETRICOS E FERRAMENTAS EIRELI		R\$ 168,00	R\$ 0,00
PRODUTOS ELETRONICOS METALTEX LTDA		R\$ 616,14	R\$ 1.930,32
ELECTROLUX DO BRASIL S/A		R\$ 9.759,25	R\$ 1.527,73
RODOEXPRESS TRANSPORTES		R\$ 390,00	R\$ 0,00
Jeferson Maia Transportes EIRELI		R\$ 1.284,80	R\$ 0,00
CLAMPER INDUSTRIA E COMERCIO S.A. - MATRIZ - AEI		R\$ 1.199,66	R\$ 0,00
SPORT CENTER LOPES EIRELI		R\$ 108,81	R\$ 0,00
METALURGICA VENTISILVA LTDA		R\$ 8.464,35	R\$ 0,00
TNT MERCURIO CARGAS E ENCOMENDAS EXPRESSAS LTDA		R\$ 180,61	R\$ 0,00
LEMONS CAPONI TRANSPORTES EIRELI		R\$ 400,00	R\$ 0,00
PAULINERIS TRANSP E ENCOMENDAS LTDA		R\$ 173,42	R\$ 0,00
RODONAVES TRANSP E ENCOMENDAS LTDA		R\$ 530,57	R\$ 0,00
WHIRLPOOL S.A.		R\$ 0,00	R\$ 45.203,74
NATHIFLEX FABRICACAO E COM. DE MAT. ELETRICOS LTDA		R\$ 0,00	R\$ 5.545,90
COPPERCON IND. COM. IMP. EXP. COND. ELETR. LTDA		R\$ 0,00	R\$ 67.702,27
SOPRANO INDUSTRIA ELETROMETALURGICA EIRE		R\$ 0,00	R\$ 10.519,49
HIGIBAN IND COM IMP E EXP DE METAIS LTDA		R\$ 0,00	R\$ 740,00
METALURGICA SIEMSEN LIMITADA		R\$ 0,00	R\$ 15.035,16
J LOG TRANSPORTES LTDA		R\$ 0,00	R\$ 699,54
SUPER PRIMME MOVEIS DE ACO LTDA		R\$ 0,00	R\$ 6.146,00
SPRINGER CARRIER LTDA		R\$ 0,00	R\$ 4.100,03
RONALDO PAULO DA SILVA		R\$ 0,00	R\$ 7.300,00
LUCAS MATIAS VILLARRUEL 24308728894		R\$ 0,00	R\$ 897,00
GELOPAR REFRIGERACAO PARANAENSE LTDA.		R\$ 0,00	R\$ 9.050,30
ELETROTECNICA VERA CRUZ IND E COM LTDA		R\$ 0,00	R\$ 168,00
ELESYS SISTEMAS ELETRICOS EIRELI		R\$ 0,00	R\$ 1.908,48
TRANSNACIONAL TRANSPORTES DE CARGA LTDA		R\$ 0,00	R\$ 100,00
LUIS ROBERTO DIAS DE SOUSA EPP		R\$ 0,00	R\$ 5.499,99
OBRIGACOES TRIBUTARIAS		R\$ 16.220,84	R\$ 24.286,77
IMPOSTOS E CONTRIBUICOES A RECOLHER		R\$ 16.220,84	R\$ 24.286,77
ICMS A RECOLHER		R\$ 2.866,55	R\$ 0,00
IRPJ A RECOLHER		R\$ 3.351,90	R\$ 5.234,67
CSSL A RECOLHER		R\$ 2.280,27	R\$ 4.336,98
IRRF A RECOLHER		R\$ 114,90	R\$ 57,75
PIS A RECOLHER		R\$ 1.345,83	R\$ 2.610,22
COFINS A RECOLHER		R\$ 6.211,50	R\$ 12.047,15
CONTRIBUICAO SINDICAL A RECOLHER		R\$ 49,89	R\$ 0,00
OBRIGACOES TRABALHISTA E PREVIDENCIARIA		R\$ 3.542,55	R\$ 4.448,03
OBRIGACOES COM O PESSOAL		R\$ 2.612,55	R\$ 3.849,55
SALARIOS A PAGAR		R\$ 0,00	R\$ 1.237,00
PRO LABORE A PAGAR		R\$ 2.612,55	R\$ 2.612,55
OBRIGACOES SOCIAIS		R\$ 930,00	R\$ 598,48
INSS A RECOLHER		R\$ 930,00	R\$ 424,59
FGTS A RECOLHER		R\$ 0,00	R\$ 173,89
PATRIMONIO LIQUIDO		R\$ 361.734,92	R\$ 281.227,85
CAPITAL SOCIAL		R\$ 120.000,00	R\$ 120.000,00
CAPITAL SUBSCRITO		R\$ 120.000,00	R\$ 120.000,00
CAPITAL SOCIAL		R\$ 120.000,00	R\$ 120.000,00
LUCROS OU PREJUIZOS ACUMULADOS		R\$ 241.734,92	R\$ 161.227,85
LUCROS OU PREJUIZOS ACUMULADOS		R\$ 241.734,92	R\$ 161.227,85
LUCROS ACUMULADOS		R\$ 241.734,92	R\$ 161.227,85

Este documento é parte integrante de escrituração cuja autenticação se comprova pelo recibo de número 79.E4.D4.05.63.DF.04.3C.AA.6C.51.6A.BF.24.AA.64.13.DF.34.1A-8, nos termos do Decreto nº 8.683/2016.

Este relatório foi gerado pelo Sistema Público de Escrituração Digital – Sped

Versão 10.1.3 do Visualizador

Página 1 de 1

DEMONSTRAÇÃO DO RESULTADO DO EXERCÍCIO EM 31/12/2022

Descrição	Saldo	Soma	Total
RECEITA BRUTA			
RECEITA BRUTA DE VENDAS	2.743.096,52	<u>2.743.096,52</u>	<u>2.743.096,52</u>
DEDUÇÕES DA RECEITA BRUTA			
/-/ CANCELAMENTO E DEVOLUCOES	(20.018,64)		
/-/IMPOSTOS INCIDENTES S/RECEITAS	(268.713,01)	<u>(288.731,65)</u>	<u>(288.731,65)</u>
RECEITA LIQUIDA			
			<u>2.454.364,87</u>
CUSTOS			
CUSTO DA PRODUCAO	(190.398,95)		
CUSTO COMERCIAL	(1.963.220,78)		
CUSTOS DIVERSOS			
COMISSAO SOBRE VENDAS S/ SERVICOS	(4.804,61)		
CONSULTAS SPC/SERASA	(1.103,73)	<u>(5.908,34)</u>	
DEDUCOES SOBRE CUSTOS	100.904,62		
CUSTO DO PESSOAL	(44.944,26)	<u>55.960,36</u>	<u>(2.103.567,71)</u>
LUCRO BRUTO			
			<u>350.797,16</u>
DESPESAS OPERACIONAIS			
			<u>(231.651,58)</u>
DESPESAS COM VENDAS			
DESPESAS COM VENDAS	(38.608,57)		
DESPESAS GERAIS	(30.941,34)	<u>(69.549,91)</u>	<u>(69.549,91)</u>
DESPESAS ADMINISTRATIVAS			
DESPESAS ADMINISTRATIVAS			
DESPESAS ADMINISTRATIVAS	(121.605,84)		
DESPESAS TRIBUTARIAS	(6.182,75)		
DESPESAS COM PESSOAL - ADMINISTRACAO	(34.313,08)	<u>(162.101,67)</u>	<u>(162.101,67)</u>
RECEITAS FINANCEIRAS			
RECEITAS FINANCEIRAS	6.345,14	<u>6.345,14</u>	<u>6.345,14</u>
DESPESAS FINANCEIRAS			
DESPESAS FINANCEIRAS	(9.973,69)	<u>(9.973,69)</u>	<u>(9.973,69)</u>
RESULTADO OPERACIONAL			
			<u>115.517,03</u>
DESPESAS NÃO OPERACIONAIS			
PERDAS	(228,02)	<u>(228,02)</u>	<u>(228,02)</u>
RESULTADO ANTES DO IR E CSL			
			<u>115.289,01</u>
PROVISÕES PARA IR E CSL			
PROVISOES TRIBUTARIAS	(65.926,71)	<u>(65.926,71)</u>	<u>(65.926,71)</u>
LUCRO LÍQUIDO DO EXERCÍCIO			
			<u>49.362,30</u>

 Assinado digitalmente por:
MARCIO ANDRE SBAGLIA
Sua autenticidade pode ser confirmada no endereço :
<<http://www.serpro.gov.br/assinador-digital>>

NICOLAS IURI PEDROSO
ADMINISTRADOR
CPF: 228.179.538-19

MARCIO ANDRE SBAGLIA
Reg. no CRC - SP sob o No. 1SP193400/O-5
CPF: 181.000.718-61

DEMONSTRAÇÃO DE RESULTADO DO EXERCÍCIO



Entidade:	LICITARA COMERCIO DE MAQUINAS E EQUIPAMENTOS LTDA		
Período da Escrituração:	01/01/2022 a 31/12/2022	CNPJ:	29.953.468/0001-82
Número de Ordem do Livro:	6		
Período Selecionado:	01 de Janeiro de 2022 a 31 de Dezembro de 2022		

Descrição	Nota	Saldo anterior	Saldo atual
RECEITA BRUTA		R\$ 1.177.971,11	R\$ 2.743.096,52
RECEITA BRUTA DE VENDAS		R\$ 1.177.971,11	R\$ 2.743.096,52
(-) DEDUÇÕES DA RECEITA BRUTA		R\$ (157.503,09)	R\$ (292.799,99)
(-) /- CANCELAMENTO E DEVOLUCOES		R\$ (60.873,38)	R\$ (24.086,98)
(-) /-IMPOSTOS INCIDENTES S/RECEITAS		R\$ (96.629,71)	R\$ (268.713,01)
RECEITA LIQUIDA		R\$ 1.020.468,02	R\$ 2.450.296,53
(-) CUSTOS		R\$ (745.283,77)	R\$ (2.099.499,37)
(-) CUSTO DA PRODUCAO		R\$ (0,00)	R\$ (190.398,95)
(-) CUSTO COMERCIAL		R\$ (831.604,05)	R\$ (1.963.220,78)
(-) CUSTOS DIVERSOS		R\$ (0,00)	R\$ (5.908,34)
DEDUCOES SOBRE CUSTOS		R\$ 105.533,99	R\$ 104.972,96
(-) CUSTO DO PESSOAL		R\$ (19.213,71)	R\$ (44.944,26)
LUCRO BRUTO		R\$ 275.184,25	R\$ 350.797,16
(-) DESPESAS OPERACIONAIS		R\$ (63.266,17)	R\$ (232.411,85)
(-) DESPESAS COM VENDAS		R\$ (29.736,67)	R\$ (70.310,18)
(-) DESPESAS COM VENDAS		R\$ (29.285,62)	R\$ (38.608,57)
(-) DESPESAS GERAIS		R\$ (451,05)	R\$ (31.701,61)
(-) DESPESAS ADMINISTRATIVAS		R\$ (33.529,50)	R\$ (162.101,67)
(-) DESPESAS ADMINISTRATIVAS		R\$ (12.526,62)	R\$ (121.605,84)
(-) DESPESAS TRIBUTARIAS		R\$ (8.513,05)	R\$ (6.182,75)
(-) DESPESAS COM PESSOAL - ADMINISTRACAO		R\$ (12.489,83)	R\$ (34.313,08)
RECEITAS FINANCEIRAS		R\$ (0,00)	R\$ 6.345,14
RECEITAS FINANCEIRAS		R\$ 0,00	R\$ 6.345,14
(-) DESPESAS FINANCEIRAS		R\$ (1.909,14)	R\$ (9.973,69)
(-) DESPESAS FINANCEIRAS		R\$ (1.909,14)	R\$ (9.973,69)
(-) OUTRAS RECEITAS OPERACIONAIS		R\$ 4.113,32	R\$ (0,00)
OUTRAS RECEITAS OPERACIONAIS		R\$ 2.056,66	R\$ 0,00
RECEITAS DIVERSAS		R\$ 2.056,66	R\$ 0,00
RESULTADO OPERACIONAL		R\$ 212.065,60	R\$ 114.756,76
(-) DESPESAS NÃO OPERACIONAIS		R\$ (0,00)	R\$ (228,02)
(-) PERDAS		R\$ (0,00)	R\$ (228,02)
RESULTADO ANTES DO IR E CSL		R\$ 212.065,60	R\$ 114.528,74
(-) PROVISÕES PARA IR E CSL		R\$ (36.197,38)	R\$ (65.926,71)
(-) PROVISOES TRIBUTARIAS		R\$ (36.197,38)	R\$ (65.926,71)
LUCRO LÍQUIDO DO EXERCÍCIO		R\$ 175.868,22	R\$ 48.602,03

Este documento é parte integrante de escrituração cuja autenticação se comprova pelo recibo de número 79.E4.D4.05.63.DF.04.3C.AA.6C.51.6A.BF.24.AA.64.13.DF.34.1A-8, nos termos do Decreto nº 8.683/2016.

Este relatório foi gerado pelo Sistema Público de Escrituração Digital – Sped

RECIBO DE ENTREGA DE ESCRITURAÇÃO CONTÁBIL DIGITAL

IDENTIFICAÇÃO DO TITULAR DA ESCRITURAÇÃO

NIRE 35230891534	CNPJ 29.953.468/0001-82	
NOME EMPRESARIAL LICITARA COMERCIO DE MAQUINAS E EQUIPAMENTOS LTDA		

IDENTIFICAÇÃO DA ESCRITURAÇÃO

FORMA DA ESCRITURAÇÃO CONTÁBIL Livro Diário (Completo - sem escrituração Auxiliar)	PERÍODO DA ESCRITURAÇÃO 01/01/2022 a 31/12/2022
NATUREZA DO LIVRO LIVRO DIÁRIO COMPLETO	NÚMERO DO LIVRO 6
IDENTIFICAÇÃO DO ARQUIVO (HASH) 79.E4.D4.05.63.DF.04.3C.AA.6C.51.6A.BF.24.AA.64.13.DF.34.1A	

ESTE LIVRO FOI ASSINADO COM OS SEGUINTE CERTIFICADOS DIGITAIS:

QUALIFICAÇÃO DO SIGNATARIO	CPF/CNPJ	NOME	Nº SÉRIE DO CERTIFICADO	VALIDADE	RESPONSÁVEL LEGAL
contador	18100071861	MARCIO ANDRE SBAGLIA:18100071861	895994886794042846 4	07/06/2022 a 07/06/2023	Não
Pessoa Jurídica (e-CNPJ ou e-PJ)	29953468000182	LICITARA COMERCIO DE MAQUINAS E EQUIPAMENTOS LTDA:29953468000182	831980418761474594 0	17/01/2023 a 17/01/2024	Sim
Contador/Contabilista Responsável pelo Termo de Verificação para Fins de Substituição da ECD	18100071861	MARCIO ANDRE SBAGLIA:18100071861	895994886794042846 4	07/06/2022 a 07/06/2023	-

NÚMERO DO RECIBO:

79.E4.D4.05.63.DF.04.3C.AA.6C.51.6A.
BF.24.AA.64.13.DF.34.1A-8

Escrituração recebida via Internet
pelo Agente Receptor SERPRO
em 10/05/2023 às 09:54:03

C4.6F.9A.EA.E4.D4.77.5F
41.4D.41.4C.6C.D7.A4.52

Considera-se autenticado o livro contábil a que se refere este recibo, dispensando-se a autenticação de que trata o art. 39 da Lei nº 8.934/1994. Este recibo comprova a autenticação.

BASE LEGAL: Decreto nº 1.800/1996, com a alteração do Decreto nº 8.683/2016, e arts. 39, 39-A, 39-B da Lei nº 8.934/1994 com a alteração da Lei Complementar nº 1247/2014.



INDICES

$$LG = \frac{\text{ATIVO CIRCULANTE+REALIZAVEL A LONGO PRAZO}}{\text{PASSIVO CIRCULANTE+EXIVIGEL A LONGO PRAZO}} = \frac{\text{R\$ 629.331,90}}{\text{R\$ 348.104,05}} = 1,80$$

$$SG = \frac{\text{ATIVO TOTAL}}{\text{PASSIVO CIRCULANTE + EXIGIVEL A LONGO PRAZO}} = \frac{\text{R\$ 629.331,90}}{\text{R\$ 348.104,05}} = 1,80$$

$$LC = \frac{\text{ATIVO CIRCULANTE}}{\text{PASSIVO CIRCULANTE}} = \frac{\text{R\$ 569.643,38}}{\text{R\$ 348.104,05}} = 1,63$$

Araraquara/SP, 12 de Maio de 2023

LEONARDO JIRICO
DE
OSTI:42365940803

Assinado de forma digital
por LEONARDO JIRICO
DE OSTI:42365940803



TERMOS DE ABERTURA E ENCERRAMENTO



Entidade:	LICITARA COMERCIO DE MAQUINAS E EQUIPAMENTOS LTDA		
Período da Escrituração:	01/01/2022 a 31/12/2022	CNPJ:	29.953.468/0001-82
Número de Ordem do Livro:	6		

TERMO DE ABERTURA

Nome Empresarial	LICITARA COMERCIO DE MAQUINAS E EQUIPAMENTOS LTDA
NIRE	35230891534
CNPJ	29.953.468/0001-82
Número de Ordem	6
Natureza do Livro	LIVRO DIÁRIO COMPLETO
Município	ARARAQUARA
Data do arquivamento dos atos constitutivos	15/03/2018
Data de arquivamento do ato de conversão de sociedade simples em sociedade empresária	
Data de encerramento do exercício social	31/12/2022
Quantidade total de linhas do arquivo digital	14762

TERMO DE ENCERRAMENTO

Nome Empresarial	LICITARA COMERCIO DE MAQUINAS E EQUIPAMENTOS LTDA
Natureza do Livro	LIVRO DIÁRIO COMPLETO
Número de ordem	6
Quantidade total de linhas do arquivo digital	14762
Data de inicio	01/01/2022
Data de término	31/12/2022

Este documento é parte integrante de escrituração cuja autenticação se comprova pelo recibo de número 3F.8D.4A.FA.16.B9.66.D4.D6.FE.D0.88.B8.20.D2.36.6C.61.20.85-7, nos termos do Decreto nº 8.683/2016.

Este relatório foi gerado pelo Sistema Público de Escrituração Digital – Sped

RECIBO DE ENTREGA DE ESCRITURAÇÃO CONTÁBIL DIGITAL

IDENTIFICAÇÃO DO TITULAR DA ESCRITURAÇÃO

NIRE 35230891534	CNPJ 29.953.468/0001-82	
NOME EMPRESARIAL LICITARA COMERCIO DE MAQUINAS E EQUIPAMENTOS LTDA		

IDENTIFICAÇÃO DA ESCRITURAÇÃO

FORMA DA ESCRITURAÇÃO CONTÁBIL Livro Diário (Completo - sem escrituração Auxiliar)	PERÍODO DA ESCRITURAÇÃO 01/01/2022 a 31/12/2022
NATUREZA DO LIVRO LIVRO DIÁRIO COMPLETO	NÚMERO DO LIVRO 6
IDENTIFICAÇÃO DO ARQUIVO (HASH) 79.E4.D4.05.63.DF.04.3C.AA.6C.51.6A.BF.24.AA.64.13.DF.34.1A	

ESTE LIVRO FOI ASSINADO COM OS SEGUINTE CERTIFICADOS DIGITAIS:

QUALIFICAÇÃO DO SIGNATARIO	CPF/CNPJ	NOME	Nº SÉRIE DO CERTIFICADO	VALIDADE	RESPONSÁVEL LEGAL
contador	18100071861	MARCIO ANDRE SBAGLIA:18100071861	895994886794042846 4	07/06/2022 a 07/06/2023	Não
Pessoa Jurídica (e-CNPJ ou e-PJ)	29953468000182	LICITARA COMERCIO DE MAQUINAS E EQUIPAMENTOS LTDA:29953468000182	831980418761474594 0	17/01/2023 a 17/01/2024	Sim
Contador/Contabilista Responsável pelo Termo de Verificação para Fins de Substituição da ECD	18100071861	MARCIO ANDRE SBAGLIA:18100071861	895994886794042846 4	07/06/2022 a 07/06/2023	-

NÚMERO DO RECIBO:

79.E4.D4.05.63.DF.04.3C.AA.6C.51.6A.
BF.24.AA.64.13.DF.34.1A-8

Escrituração recebida via Internet
pelo Agente Receptor SERPRO
em 10/05/2023 às 09:54:03

C4.6F.9A.EA.E4.D4.77.5F
41.4D.41.4C.6C.D7.A4.52

Considera-se autenticado o livro contábil a que se refere este recibo, dispensando-se a autenticação de que trata o art. 39 da Lei nº 8.934/1994. Este recibo comprova a autenticação.

BASE LEGAL: Decreto nº 1.800/1996, com a alteração do Decreto nº 8.683/2016, e arts. 39, 39-A, 39-B da Lei nº 8.934/1994 com a alteração da Lei Complementar nº 1247/2014.

BALANÇO PATRIMONIAL



Entidade: LICITARA COMERCIO DE MAQUINAS E EQUIPAMENTOS LTDA
 Período da Escrituração: 01/01/2022 a 31/12/2022 CNPJ: 29.953.468/0001-82
 Número de Ordem do Livro: 6
 Período Selecionado: 01 de Janeiro de 2022 a 31 de Dezembro de 2022

Descrição	Nota	Saldo Inicial	Saldo Final
ATIVO		R\$ 483.422,30	R\$ 629.331,90
ATIVO CIRCULANTE		R\$ 478.847,49	R\$ 569.643,38
DISPONIVEL		R\$ 69.893,69	R\$ 50.381,03
CAIXA		R\$ 5.453,28	R\$ 4.788,18
CAIXA GERAL		R\$ 5.453,28	R\$ 4.788,18
BANCOS CONTA MOVIMENTO		R\$ 0,00	R\$ 12.507,25
BANCO BRADESCO		R\$ 0,00	R\$ 12.507,25
APLICACOES FINANCEIRAS LIQUIDEZ IMEDIATA		R\$ 64.440,41	R\$ 33.085,60
BANCO DO BRASIL S/A - RF SIMPLES		R\$ 64.440,41	R\$ 33.085,60
CLIENTES		R\$ 308.633,87	R\$ 396.340,56
DUPLICATAS A RECEBER		R\$ 308.633,87	R\$ 396.340,56
DIRETORIA ENSINO REGIAO DE JUNDIAI		R\$ 0,00	R\$ 5.237,00
RANDON S.A. IMPLEMENTOS E PARTICIPACOES		R\$ 515,60	R\$ 0,00
PENITENCIARIA FEMININA DE GUARIBA		R\$ 50.853,50	R\$ 229.275,17
DEPARTAMENTO DE ESTRADAS DE RODAGEM		R\$ 0,00	R\$ 6.484,50
FUNDACAO CENTRO DE ATENDIMENTO SOCIOEDUCATIVO AO ADOLESCENTE		R\$ 27.509,80	R\$ 0,00
INSTITUTO DE GEOCIENCIAS E CIENCIAS EXATAS		R\$ 0,00	R\$ 63.220,00
COMANDO DE POLICIAMENTO DO INTERIOR 7		R\$ 32.446,82	R\$ 1.442,00
DEPARTAMENTO MUNICIPAL DE AGUA E ESGOTO		R\$ 4.790,00	R\$ 0,00
PRODESAN-PROGRESSO DESENVOLVI SANTOS S/A		R\$ 30.506,00	R\$ 0,00
DELEGACIA SECCIONAL DE POLICIA DE SAO SEBASTIAO		R\$ 4.996,00	R\$ 6.100,00
NORTEL SUPRIMENTOS INDUSTRIAIS LTDA		R\$ 0,00	R\$ 4.015,99
MUNICIPIO DE PIRACICABA		R\$ 2.430,00	R\$ 0,00
MUNICIPIO DE SARUTAIA		R\$ 1.858,52	R\$ 0,00
SECRETARIA DE INFRAESTRUTURA E MEIO AMBIENTE		R\$ 587,88	R\$ 0,00
COMPANHIA DO METROPOLITANO DE SAO PAULO		R\$ 1.120,00	R\$ 0,00
MUNICIPIO DE LONDRINA		R\$ 3.440,00	R\$ 0,00
SERVICO SOCIAL DA INDUSTRIA - SESI MG		R\$ 24.432,00	R\$ 0,00
DEFENSORIA PUBLICA DO ESTADO DO RIO GRANDE DO SUL		R\$ 8.000,00	R\$ 0,00
COMPANHIA DE SANEAMENTO MUNICIPAL		R\$ 13.758,00	R\$ 0,00
TRIBUNAL REGIONAL ELEITORAL DO RIO DE JANEIRO		R\$ 4.464,75	R\$ 0,00
UNIVERSIDADE FEDERAL DE JUIZ DE FORA UFJF		R\$ 6.360,00	R\$ 0,00
SERVICO AUTONOMO DE AGUA E ESGOTO DE SAO CARLOS		R\$ 8.125,00	R\$ 11.397,18
MUNICIPIO DE BROTAS		R\$ 82.440,00	R\$ 0,00
PENIT FEM SANTA MARIA EUFRASIA PELLETIER DE TREMEMBE		R\$ 0,00	R\$ 510,60
MUNICIPIO DE SAO PEDRO DA ALDEIA		R\$ 0,00	R\$ 2.775,00
AIRTON RODRIGUES		R\$ 0,00	R\$ 1.750,00
MUNICIPIO DE ITAPOLIS		R\$ 0,00	R\$ 3.800,00
UNIVERSIDADE ESTADUAL DE CAMPINAS		R\$ 0,00	R\$ 28.101,10
MUNICIPIO DE LINS		R\$ 0,00	R\$ 197,02
SECRETARIA DA CULTURA E ECONOMIA CRIATIVA		R\$ 0,00	R\$ 7.935,00
SECRETARIA DE EDUCACAO DO ESTADO DA BAHIA		R\$ 0,00	R\$ 24.100,00
OUTROS CREDITOS		R\$ 237,05	R\$ 98.025,79
ADIANTAMENTOS A FORNECEDORES		R\$ 0,00	R\$ 44.938,62
ADIANTAMENTOS A FORNECEDORES		R\$ 0,00	R\$ 44.938,62
TRIBUTOS A RECUPERAR/COMPENSAR		R\$ 237,05	R\$ 53.087,17
ICMS A RECUPERAR		R\$ 0,00	R\$ 53.087,17
IRRF A RECUPERAR		R\$ 9,03	R\$ 0,00
CONTRIBUICAO SOCIAL RETIDO A COMPENSAR		R\$ 211,78	R\$ 0,00
IRRF S/APLICACOES FINANCEIRAS		R\$ 16,24	R\$ 0,00
ESTOQUE		R\$ 100.082,88	R\$ 24.896,00
MERCADORIAS, PRODUTOS E INSUMOS		R\$ 100.082,88	R\$ 24.896,00
MERCADORIAS PARA REVENDA		R\$ 100.082,88	R\$ 24.896,00
ATIVO NAO CIRCULANTE		R\$ 4.574,81	R\$ 59.688,52
OUTROS CREDITOS		R\$ 0,00	R\$ 53.848,79
EMPRESTIMOS A TERCEIROS		R\$ 0,00	R\$ 53.848,79
TRN CARGO TRANSPORTES LTDA		R\$ 0,00	R\$ 42.479,30
TRANSNACIONAL CARGO TRANSP		R\$ 0,00	R\$ 10.519,49
TRANSNACIONAL TRANSPORTES		R\$ 0,00	R\$ 850,00
IMOBILIZADO		R\$ 4.574,81	R\$ 5.839,73
MOVEIS E UTENSILIOS		R\$ 0,00	R\$ 2.351,08
MOVEIS E UTENSILIOS		R\$ 0,00	R\$ 2.351,08
MAQUINAS, EQUIPAMENTOS E FERRAMENTAS		R\$ 5.038,39	R\$ 5.038,39
FERRAMENTAS E ACESSORIOS		R\$ 5.038,39	R\$ 5.038,39
(-) /- DEPRECIACOES, AMORT. E EXAUS. ACUMUL		R\$ (463,58)	R\$ (1.549,74)
/- DEPRECIACOES DE MOVEIS E UTENSILIOS		R\$ 0,00	R\$ (78,40)
(-) /- DEPREC. FERRAMENTAS E ACESSORIOS		R\$ (463,58)	R\$ (463,58)
/- DEPREC. COMPUTADORES E ACESSORIOS		R\$ 0,00	R\$ (1.007,76)
PASSIVO		R\$ 483.422,30	R\$ 629.331,90
PASSIVO CIRCULANTE		R\$ 121.687,38	R\$ 348.104,05
OBRIGACOES DE CURTO PRAZO		R\$ 0,00	R\$ 58.333,33
EMPRESTIMOS E FINANCIAMENTOS		R\$ 0,00	R\$ 58.333,33
EMPRESTIMO BRADESCO 015948485		R\$ 0,00	R\$ 58.333,33
FORNECEDORES		R\$ 101.923,99	R\$ 261.035,92
FORNECEDORES		R\$ 101.923,99	R\$ 261.035,92
ALFA TRANSPORTES EIRELI		R\$ 228,38	R\$ 385,35
SELMA DE FATIMA PELICERI DE CAMPOS		R\$ 773,51	R\$ 0,00
SELMA DE FATIMA PELICERI DE CAMPOS		R\$ 0,00	R\$ 1.669,85
TRN CARGO TRANSPORTES LTDA		R\$ 0,00	R\$ 1.100,00
BEGE COMERCIAL DE ELETROFERRAGENS LTDA		R\$ 5.469,99	R\$ 4.578,47
JOINING COMERCIO ELETRO ELETRICOS LTDA		R\$ 4.207,83	R\$ 4.679,58
COMERCIAL LEAL ARARAQUARA LTDA		R\$ 436,00	R\$ 575,00
STAMPLAC PRODUTOS DE METAL LTDA EPP		R\$ 12.312,78	R\$ 1.731,23
NORTEL SUPRIMENTOS INDUSTRIAIS LTDA		R\$ 3.795,00	R\$ 4.000,00
NACONTATOTEM VAREJO LTDA		R\$ 119,75	R\$ 59,90
PERLEX PRODUTOS PLASTICOS LTDA		R\$ 7.530,72	R\$ 0,00
COMERCIAL ELETRICA ARICANDUVA LTDA		R\$ 5.649,69	R\$ 1.768,39
NAMBEI IND CONDUTORES ELETRICOS LTDA		R\$ 17.327,81	R\$ 0,00
NEW FUSE FUSIVEIS E ACESSORIOS LTDA		R\$ 0,00	R\$ 1.089,00
GABRIEL HENRIQUE PARDINHO PEREIRA ME		R\$ 0,00	R\$ 14.427,53
BEBEDOUROS CANOVAS IND. COM. LTDA		R\$ 3.422,00	R\$ 0,00
METALURGICA VENANCIO LTDA		R\$ 0,00	R\$ 40.196,75
UNION BRASIL, COMERCIO, LOCACOES, SERVICOS E ASSESSORIA EMP		R\$ 13.053,32	R\$ 0,00
GFC IND COM TUBOS E CONEXOES LTDA.		R\$ 0,00	R\$ 700,92
PE ARTEFATOS PLASTICO LTDA		R\$ 2.140,00	R\$ 0,00
JNA - CALHAS E ELETRODUTOS EIRELI		R\$ 2.181,60	R\$ 0,00
RW MATERIAIS ELETRICOS E FERRAMENTAS EIRELI		R\$ 168,00	R\$ 0,00
PRODUTOS ELETRONICOS METALTEX LTDA		R\$ 616,14	R\$ 1.930,32
ELECTROLUX DO BRASIL S/A		R\$ 9.759,25	R\$ 1.527,73
RODOEXPRESS TRANSPORTES		R\$ 390,00	R\$ 0,00
Jeferson Maia Transportes EIRELI		R\$ 1.284,80	R\$ 0,00
CLAMPER INDUSTRIA E COMERCIO S.A. - MATRIZ - AEI		R\$ 1.199,66	R\$ 0,00
SPORT CENTER LOPES EIRELI		R\$ 108,81	R\$ 0,00
METALURGICA VENTISILVA LTDA		R\$ 8.464,35	R\$ 0,00
TNT MERCURIO CARGAS E ENCOMENDAS EXPRESSAS LTDA		R\$ 180,61	R\$ 0,00
LEMONS CAPONI TRANSPORTES EIRELI		R\$ 400,00	R\$ 0,00
PAULINERIS TRANSP E ENCOMENDAS LTDA		R\$ 173,42	R\$ 0,00
RODONAVES TRANSP E ENCOMENDAS LTDA		R\$ 530,57	R\$ 0,00
WHIRLPOOL S.A.		R\$ 0,00	R\$ 45.203,74
NATHIFLEX FABRICACAO E COM. DE MAT. ELETRICOS LTDA		R\$ 0,00	R\$ 5.545,90
COPPERCON IND. COM. IMP. EXP. COND. ELETR. LTDA		R\$ 0,00	R\$ 67.702,27
SOPRANO INDUSTRIA ELETROMETALURGICA EIRE		R\$ 0,00	R\$ 10.519,49
HIGIBAN IND COM IMP E EXP DE METAIS LTDA		R\$ 0,00	R\$ 740,00
METALURGICA SIEMSEN LIMITADA		R\$ 0,00	R\$ 15.035,16
J LOG TRANSPORTES LTDA		R\$ 0,00	R\$ 699,54
SUPER PRIMME MOVEIS DE ACO LTDA		R\$ 0,00	R\$ 6.146,00
SPRINGER CARRIER LTDA		R\$ 0,00	R\$ 4.100,03
RONALDO PAULO DA SILVA		R\$ 0,00	R\$ 7.300,00
LUCAS MATIAS VILLARRUEL 24308728894		R\$ 0,00	R\$ 897,00
GELOPAR REFRIGERACAO PARANAENSE LTDA.		R\$ 0,00	R\$ 9.050,30
ELETROTECNICA VERA CRUZ IND E COM LTDA		R\$ 0,00	R\$ 168,00
ELESYS SISTEMAS ELETRICOS EIRELI		R\$ 0,00	R\$ 1.908,48
TRANSNACIONAL TRANSPORTES DE CARGA LTDA		R\$ 0,00	R\$ 100,00
LUIS ROBERTO DIAS DE SOUSA EPP		R\$ 0,00	R\$ 5.499,99
OBRIGACOES TRIBUTARIAS		R\$ 16.220,84	R\$ 24.286,77
IMPOSTOS E CONTRIBUICOES A RECOLHER		R\$ 16.220,84	R\$ 24.286,77
ICMS A RECOLHER		R\$ 2.866,55	R\$ 0,00
IRPJ A RECOLHER		R\$ 3.351,90	R\$ 5.234,67
CSSL A RECOLHER		R\$ 2.280,27	R\$ 4.336,98
IRRF A RECOLHER		R\$ 114,90	R\$ 57,75
PIS A RECOLHER		R\$ 1.345,83	R\$ 2.610,22
COFINS A RECOLHER		R\$ 6.211,50	R\$ 12.047,15
CONTRIBUICAO SINDICAL A RECOLHER		R\$ 49,89	R\$ 0,00
OBRIGACOES TRABALHISTA E PREVIDENCIARIA		R\$ 3.542,55	R\$ 4.448,03
OBRIGACOES COM O PESSOAL		R\$ 2.612,55	R\$ 3.849,55
SALARIOS A PAGAR		R\$ 0,00	R\$ 1.237,00
PRO LABORE A PAGAR		R\$ 2.612,55	R\$ 2.612,55
OBRIGACOES SOCIAIS		R\$ 930,00	R\$ 598,48
INSS A RECOLHER		R\$ 930,00	R\$ 424,59
FGTS A RECOLHER		R\$ 0,00	R\$ 173,89
PATRIMONIO LIQUIDO		R\$ 361.734,92	R\$ 281.227,85
CAPITAL SOCIAL		R\$ 120.000,00	R\$ 120.000,00
CAPITAL SUBSCRITO		R\$ 120.000,00	R\$ 120.000,00
CAPITAL SOCIAL		R\$ 120.000,00	R\$ 120.000,00
LUCROS OU PREJUIZOS ACUMULADOS		R\$ 241.734,92	R\$ 161.227,85
LUCROS OU PREJUIZOS ACUMULADOS		R\$ 241.734,92	R\$ 161.227,85
LUCROS ACUMULADOS		R\$ 241.734,92	R\$ 161.227,85

Este documento é parte integrante de escrituração cuja autenticação se comprova pelo recibo de número 79.E4.D4.05.63.DF.04.3C.AA.6C.51.6A.BF.24.AA.64.13.DF.34.1A-8, nos termos do Decreto nº 8.683/2016.

Este relatório foi gerado pelo Sistema Público de Escrituração Digital – Sped

Versão 10.1.3 do Visualizador

Página 1 de 1

DEMONSTRAÇÃO DE RESULTADO DO EXERCÍCIO



Entidade:	LICITARA COMERCIO DE MAQUINAS E EQUIPAMENTOS LTDA		
Período da Escrituração:	01/01/2022 a 31/12/2022	CNPJ:	29.953.468/0001-82
Número de Ordem do Livro:	6		
Período Selecionado:	01 de Janeiro de 2022 a 31 de Dezembro de 2022		

Descrição	Nota	Saldo anterior	Saldo atual
RECEITA BRUTA		R\$ 1.177.971,11	R\$ 2.743.096,52
RECEITA BRUTA DE VENDAS		R\$ 1.177.971,11	R\$ 2.743.096,52
(-) DEDUÇÕES DA RECEITA BRUTA		R\$ (157.503,09)	R\$ (292.799,99)
(-) /- CANCELAMENTO E DEVOLUCOES		R\$ (60.873,38)	R\$ (24.086,98)
(-) /-IMPOSTOS INCIDENTES S/RECEITAS		R\$ (96.629,71)	R\$ (268.713,01)
RECEITA LIQUIDA		R\$ 1.020.468,02	R\$ 2.450.296,53
(-) CUSTOS		R\$ (745.283,77)	R\$ (2.099.499,37)
(-) CUSTO DA PRODUCAO		R\$ (0,00)	R\$ (190.398,95)
(-) CUSTO COMERCIAL		R\$ (831.604,05)	R\$ (1.963.220,78)
(-) CUSTOS DIVERSOS		R\$ (0,00)	R\$ (5.908,34)
DEDUCOES SOBRE CUSTOS		R\$ 105.533,99	R\$ 104.972,96
(-) CUSTO DO PESSOAL		R\$ (19.213,71)	R\$ (44.944,26)
LUCRO BRUTO		R\$ 275.184,25	R\$ 350.797,16
(-) DESPESAS OPERACIONAIS		R\$ (63.266,17)	R\$ (232.411,85)
(-) DESPESAS COM VENDAS		R\$ (29.736,67)	R\$ (70.310,18)
(-) DESPESAS COM VENDAS		R\$ (29.285,62)	R\$ (38.608,57)
(-) DESPESAS GERAIS		R\$ (451,05)	R\$ (31.701,61)
(-) DESPESAS ADMINISTRATIVAS		R\$ (33.529,50)	R\$ (162.101,67)
(-) DESPESAS ADMINISTRATIVAS		R\$ (12.526,62)	R\$ (121.605,84)
(-) DESPESAS TRIBUTARIAS		R\$ (8.513,05)	R\$ (6.182,75)
(-) DESPESAS COM PESSOAL - ADMINISTRACAO		R\$ (12.489,83)	R\$ (34.313,08)
RECEITAS FINANCEIRAS		R\$ (0,00)	R\$ 6.345,14
RECEITAS FINANCEIRAS		R\$ 0,00	R\$ 6.345,14
(-) DESPESAS FINANCEIRAS		R\$ (1.909,14)	R\$ (9.973,69)
(-) DESPESAS FINANCEIRAS		R\$ (1.909,14)	R\$ (9.973,69)
(-) OUTRAS RECEITAS OPERACIONAIS		R\$ 4.113,32	R\$ (0,00)
OUTRAS RECEITAS OPERACIONAIS		R\$ 2.056,66	R\$ 0,00
RECEITAS DIVERSAS		R\$ 2.056,66	R\$ 0,00
RESULTADO OPERACIONAL		R\$ 212.065,60	R\$ 114.756,76
(-) DESPESAS NÃO OPERACIONAIS		R\$ (0,00)	R\$ (228,02)
(-) PERDAS		R\$ (0,00)	R\$ (228,02)
RESULTADO ANTES DO IR E CSL		R\$ 212.065,60	R\$ 114.528,74
(-) PROVISÕES PARA IR E CSL		R\$ (36.197,38)	R\$ (65.926,71)
(-) PROVISOES TRIBUTARIAS		R\$ (36.197,38)	R\$ (65.926,71)
LUCRO LÍQUIDO DO EXERCÍCIO		R\$ 175.868,22	R\$ 48.602,03

Este documento é parte integrante de escrituração cuja autenticação se comprova pelo recibo de número 79.E4.D4.05.63.DF.04.3C.AA.6C.51.6A.BF.24.AA.64.13.DF.34.1A-8, nos termos do Decreto nº 8.683/2016.

Este relatório foi gerado pelo Sistema Público de Escrituração Digital – Sped

BALANÇO PATRIMONIAL

Código	Classificação	Descrição	Saldo Atual
1	1	ATIVO	630.092,17D
2	1.1	ATIVO CIRCULANTE	570.818,92D
3	1.1.1	DISPONIVEL	51.556,57D
4	1.1.1.01	CAIXA	5.963,72D
5	1.1.1.01.000001	CAIXA GERAL	5.963,72D
7	1.1.1.02	BANCOS CONTA MOVIMENTO	12.507,25D
537	1.1.1.02.000004	BANCO BRADESCO	12.507,25D
10	1.1.1.03	APLICACOES FINANCEIRAS LIQUIDEZ IMEDIATA	33.085,60D
563	1.1.1.03.000003	BANCO DO BRASIL S/A - RF SIMPLES	33.085,60D
12	1.1.2	CLIENTES	396.340,56D
13	1.1.2.01	DUPLICATAS A RECEBER	396.340,56D
10037	1.1.2.01.000002	DIRETORIA ENSINO REGIAO DE JUNDIAI	5.237,00D
10043	1.1.2.01.000008	PENITENCIARIA FEMININA DE GUARIBA	229.275,17D
10046	1.1.2.01.000011	DEPARTAMENTO DE ESTRADAS DE RODAGEM	6.484,50D
10059	1.1.2.01.000023	INSTITUTO DE GEOCIENCIAS E CIENCIAS EXATAS	63.220,00D
10066	1.1.2.01.000030	COMANDO DE POLICIAMENTO DO INTERIOR 7	1.442,00D
10132	1.1.2.01.000062	DELEGACIA SECCIONAL DE POLICIA DE SAO SEBASTIAO	6.100,00D
10133	1.1.2.01.000063	NORTEL SUPRIMENTOS INDUSTRIAIS LTDA	4.015,99D
10185	1.1.2.01.000082	SERVICO AUTONOMO DE AGUA E ESGOTO DE SAO CARLOS	11.397,18D
10269	1.1.2.01.000121	PENIT FEM SANTA MARIA EUFRASIA PELLETIER DE TREMEMBE	510,60D
10295	1.1.2.01.000132	MUNICIPIO DE SAO PEDRO DA ALDEIA	2.775,00D
10298	1.1.2.01.000135	AIRTON RODRIGUES	1.750,00D
10327	1.1.2.01.000146	MUNICIPIO DE ITAPOLIS	3.800,00D
10341	1.1.2.01.000154	UNIVERSIDADE ESTADUAL DE CAMPINAS	28.101,10D
10364	1.1.2.01.000161	MUNICIPIO DE LINS	197,02D
10365	1.1.2.01.000162	SECRETARIA DA CULTURA E ECONOMIA CRIATIVA	7.935,00D
10381	1.1.2.01.000167	SECRETARIA DE EDUCACAO DO ESTADO DA BAHIA	24.100,00D
18	1.1.3	OUTROS CREDITOS	98.025,79D
23	1.1.3.05	ADIANTAMENTOS A FORNECEDORES	44.938,62D
1206	1.1.3.05.000013	ADIANTAMENTOS A FORNECEDORES	44.938,62D
28	1.1.3.09	TRIBUTOS A RECUPERAR/COMPENSAR	53.087,17D
30	1.1.3.09.000002	ICMS A RECUPERAR	53.087,17D
53	1.1.5	ESTOQUE	24.896,00D
54	1.1.5.01	MERCADORIAS, PRODUTOS E INSUMOS	24.896,00D
55	1.1.5.01.000001	MERCADORIAS PARA REVENDA	24.896,00D
501	1.2	ATIVO NAO CIRCULANTE	59.273,25D
76	1.2.2	OUTROS CREDITOS	53.848,79D
83	1.2.2.07	EMPRESTIMOS A TERCEIROS	53.848,79D
783	1.2.2.07.000001	TRN CARGO TRANSPORTES LTDA	42.479,30D
784	1.2.2.07.000002	TRANSNACIONAL CARGO TRANSP	10.519,49D
785	1.2.2.07.000003	TRANSNACIONAL TRANSPORTES	850,00D
111	1.2.4	IMOBILIZADO	5.424,46D
118	1.2.4.03	MAQUINAS, EQUIPAMENTOS E FERRAMENTAS	6.213,93D
540	1.2.4.03.000002	FERRAMENTAS E ACESSORIOS	6.213,93D
125	1.2.4.07	/-/ DEPRECIACOES, AMORT. E EXAUS. ACUMUL	789,47C
541	1.2.4.07.000007	/-/ DEPREC. FERRAMENTAS E ACESSORIOS	789,47C
149	2	PASSIVO	630.092,17C
150	2.1	PASSIVO CIRCULANTE	348.104,05C
382	2.1.1	OBRIGACOES DE CURTO PRAZO	58.333,33C
151	2.1.1.01	EMPRESTIMOS E FINANCIAMENTOS	58.333,33C
152	2.1.1.01.000001	EMPRESTIMO BRADESCO 015948485	58.333,33C
164	2.1.3	FORNECEDORES	261.035,92C
165	2.1.3.01	FORNECEDORES	261.035,92C
10002	2.1.3.01.000002	ALFA TRANSPORTES EIRELI	385,35C
10005	2.1.3.01.000005	SELMA DE FATIMA PELICERI DE CAMPOS	1.669,85C
10006	2.1.3.01.000006	TRN CARGO TRANSPORTES LTDA	1.100,00C
10009	2.1.3.01.000009	BEGE COMERCIAL DE ELETROFERRAGENS LTDA	4.578,47C
10011	2.1.3.01.000011	JOINING COMERCIO ELETRO ELETRICOS LTDA	4.679,58C
10013	2.1.3.01.000013	COMERCIAL LEAL ARARAQUARA LTDA	575,00C
10014	2.1.3.01.000014	STAMPLAC PRODUTOS DE METAL LTDA EPP	1.731,23C
10017	2.1.3.01.000017	NORTEL SUPRIMENTOS INDUSTRIAIS LTDA	4.000,00C
10023	2.1.3.01.000023	NACONTATOTEM VAREJO LTDA	59,90C
10032	2.1.3.01.000032	COMERCIAL ELETRICA ARICANDUVA LTDA	1.768,39C

BALANÇO PATRIMONIAL

Código	Classificação	Descrição	Saldo Atual
10077	2.1.3.01.000040	NEW FUSE FUSIVEIS E ACESSORIOS LTDA	1.089,00C
10081	2.1.3.01.000044	GABRIEL HENRIQUE PARDINHO PEREIRA ME	14.427,53C
10093	2.1.3.01.000056	METALURGICA VENANCIO LTDA	40.196,75C
10143	2.1.3.01.000075	GFC IND COM TUBOS E CONEXOES LTDA.	700,92C
10153	2.1.3.01.000085	PRODUTOS ELETRONICOS METALTEX LTDA	1.930,32C
10155	2.1.3.01.000087	ELECTROLUX DO BRASIL S/A	1.527,73C
10246	2.1.3.01.000142	WHIRLPOOL S.A.	45.203,74C
10260	2.1.3.01.000144	NATHIFLEX FABRICACAO E COM. DE MAT. ELETRICOS LTDA	5.545,90C
10333	2.1.3.01.000186	COPPERCON IND. COM. IMP. EXP. COND. ELETR. LTDA	67.702,27C
10357	2.1.3.01.000200	SOPRANO INDUSTRIA ELETROMETALURGICA EIRE	10.519,49C
10358	2.1.3.01.000201	HIGIBAN IND COM IMP E EXP DE METAIS LTDA	740,00C
10360	2.1.3.01.000203	METALURGICA SIEMSEN LIMITADA	15.035,16C
10368	2.1.3.01.000206	J LOG TRANSPORTES LTDA	699,54C
10369	2.1.3.01.000207	SUPER PRIMME MOVEIS DE ACO LTDA	6.146,00C
10370	2.1.3.01.000208	SPRINGER CARRIER LTDA	4.100,03C
10371	2.1.3.01.000209	RONALDO PAULO DA SILVA	7.300,00C
10373	2.1.3.01.000211	LUCAS MATIAS VILLARRUEL 24308728894	897,00C
10375	2.1.3.01.000213	GELOPAR REFRIGERACAO PARANAENSE LTDA.	9.050,30C
10376	2.1.3.01.000214	ELETROTECNICA VERA CRUZ IND E COM LTDA	168,00C
10377	2.1.3.01.000215	ELESYS SISTEMAS ELETRICOS EIRELI	1.908,48C
10392	2.1.3.01.000218	TRANSNACIONAL TRANSPORTES DE CARGA LTDA	100,00C
10394	2.1.3.01.000220	LUIS ROBERTO DIAS DE SOUSA EPP	5.499,99C
169	2.1.4	OBRIGACOES TRIBUTARIAS	24.286,77C
170	2.1.4.01	IMPOSTOS E CONTRIBUICOES A RECOLHER	24.286,77C
176	2.1.4.01.000006	IRPJ A RECOLHER	5.234,67C
177	2.1.4.01.000007	CSLL A RECOLHER	4.336,98C
178	2.1.4.01.000008	IRRF A RECOLHER	57,75C
179	2.1.4.01.000009	PIS A RECOLHER	2.610,22C
180	2.1.4.01.000010	COFINS A RECOLHER	12.047,15C
185	2.1.5	OBRIGACOES TRABALHISTA E PREVIDENCIARIA	4.448,03C
186	2.1.5.01	OBRIGACOES COM O PESSOAL	3.849,55C
187	2.1.5.01.000001	SALARIOS A PAGAR	1.237,00C
188	2.1.5.01.000002	PRO LABORE A PAGAR	2.612,55C
190	2.1.5.02	OBRIGACOES SOCIAIS	598,48C
191	2.1.5.02.000001	INSS A RECOLHER	424,59C
192	2.1.5.02.000002	FGTS A RECOLHER	173,89C
242	2.5	PATRIMONIO LIQUIDO	281.988,12C
243	2.5.1	CAPITAL SOCIAL	120.000,00C
244	2.5.1.01	CAPITAL SUBSCRITO	120.000,00C
245	2.5.1.01.000001	CAPITAL SOCIAL	120.000,00C
264	2.5.3	LUCROS OU PREJUIZOS ACUMULADOS	161.988,12C
265	2.5.3.01	LUCROS OU PREJUIZOS ACUMULADOS	161.988,12C
266	2.5.3.01.000001	LUCROS ACUMULADOS	161.988,12C

SERPRO
Assinado digitalmente por:
MARCIO ANDRE SBAGLIA
Sua autenticidade pode ser confirmada no endereço:
<<http://www.serpro.gov.br/assinador-digital>>

NICOLAS IURI PEDROSO
ADMINISTRADOR
CPF: 228.179.538-19

MARCIO ANDRE SBAGLIA
Reg. no CRC - SP sob o No. 1SP193400/O-5
CPF: 181.000.718-61

DEMONSTRAÇÃO DO RESULTADO DO EXERCÍCIO EM 31/12/2022

Descrição	Saldo	Soma	Total
RECEITA BRUTA			
RECEITA BRUTA DE VENDAS	2.743.096,52	<u>2.743.096,52</u>	<u>2.743.096,52</u>
DEDUÇÕES DA RECEITA BRUTA			
/-/ CANCELAMENTO E DEVOLUCOES	(20.018,64)		
/-/IMPOSTOS INCIDENTES S/RECEITAS	(268.713,01)	<u>(288.731,65)</u>	<u>(288.731,65)</u>
RECEITA LIQUIDA			<u>2.454.364,87</u>
CUSTOS			
CUSTO DA PRODUCAO	(190.398,95)		
CUSTO COMERCIAL	(1.963.220,78)		
CUSTOS DIVERSOS			
COMISSAO SOBRE VENDAS S/ SERVICOS	(4.804,61)		
CONSULTAS SPC/SERASA	(1.103,73)	<u>(5.908,34)</u>	
DEDUCOES SOBRE CUSTOS	100.904,62		
CUSTO DO PESSOAL	(44.944,26)	<u>55.960,36</u>	<u>(2.103.567,71)</u>
LUCRO BRUTO			<u>350.797,16</u>
DESPESAS OPERACIONAIS			<u>(231.651,58)</u>
DESPESAS COM VENDAS			
DESPESAS COM VENDAS	(38.608,57)		
DESPESAS GERAIS	(30.941,34)	<u>(69.549,91)</u>	<u>(69.549,91)</u>
DESPESAS ADMINISTRATIVAS			
DESPESAS ADMINISTRATIVAS			
DESPESAS ADMINISTRATIVAS	(121.605,84)		
DESPESAS TRIBUTARIAS	(6.182,75)		
DESPESAS COM PESSOAL - ADMINISTRACAO	(34.313,08)	<u>(162.101,67)</u>	<u>(162.101,67)</u>
RECEITAS FINANCEIRAS			
RECEITAS FINANCEIRAS	6.345,14	<u>6.345,14</u>	<u>6.345,14</u>
DESPESAS FINANCEIRAS			
DESPESAS FINANCEIRAS	(9.973,69)	<u>(9.973,69)</u>	<u>(9.973,69)</u>
RESULTADO OPERACIONAL			<u>115.517,03</u>
DESPESAS NÃO OPERACIONAIS			
PERDAS	(228,02)	<u>(228,02)</u>	<u>(228,02)</u>
RESULTADO ANTES DO IR E CSL			<u>115.289,01</u>
PROVISÕES PARA IR E CSL			
PROVISOES TRIBUTARIAS	(65.926,71)	<u>(65.926,71)</u>	<u>(65.926,71)</u>
LUCRO LÍQUIDO DO EXERCÍCIO			<u>49.362,30</u>

SERPRO
 Assinado digitalmente por:
 MARCIO ANDRE SBAGLIA
 Sua autenticidade pode ser confirmada no endereço :
 <<http://www.serpro.gov.br/assinador-digital>>

NICOLAS IURI PEDROSO
 ADMINISTRADOR
 CPF: 228.179.538-19

MARCIO ANDRE SBAGLIA
 Reg. no CRC - SP sob o No. 1SP193400/O-5
 CPF: 181.000.718-61

BALANÇO PATRIMONIAL



Entidade: LICITARA COMERCIO DE MAQUINAS E EQUIPAMENTOS LTDA
 Período da Escrituração: 01/01/2022 a 31/12/2022 CNPJ: 29.953.468/0001-82
 Número de Ordem do Livro: 6
 Período Selecionado: 01 de Janeiro de 2022 a 31 de Dezembro de 2022

Descrição	Nota	Saldo Inicial	Saldo Final
ATIVO		R\$ 483.422,30	R\$ 629.331,90
ATIVO CIRCULANTE		R\$ 478.847,49	R\$ 569.643,38
DISPONIVEL		R\$ 69.893,69	R\$ 50.381,03
CAIXA		R\$ 5.453,28	R\$ 4.788,18
CAIXA GERAL		R\$ 5.453,28	R\$ 4.788,18
BANCOS CONTA MOVIMENTO		R\$ 0,00	R\$ 12.507,25
BANCO BRADESCO		R\$ 0,00	R\$ 12.507,25
APLICACOES FINANCEIRAS LIQUIDEZ IMEDIATA		R\$ 64.440,41	R\$ 33.085,60
BANCO DO BRASIL S/A - RF SIMPLES		R\$ 64.440,41	R\$ 33.085,60
CLIENTES		R\$ 308.633,87	R\$ 396.340,56
DUPLICATAS A RECEBER		R\$ 308.633,87	R\$ 396.340,56
DIRETORIA ENSINO REGIAO DE JUNDIAI		R\$ 0,00	R\$ 5.237,00
RANDON S.A. IMPLEMENTOS E PARTICIPACOES		R\$ 515,60	R\$ 0,00
PENITENCIARIA FEMININA DE GUARIBA		R\$ 50.853,50	R\$ 229.275,17
DEPARTAMENTO DE ESTRADAS DE RODAGEM		R\$ 0,00	R\$ 6.484,50
FUNDACAO CENTRO DE ATENDIMENTO SOCIOEDUCATIVO AO ADOLESCENTE		R\$ 27.509,80	R\$ 0,00
INSTITUTO DE GEOCIENCIAS E CIENCIAS EXATAS		R\$ 0,00	R\$ 63.220,00
COMANDO DE POLICIAMENTO DO INTERIOR 7		R\$ 32.446,82	R\$ 1.442,00
DEPARTAMENTO MUNICIPAL DE AGUA E ESGOTO		R\$ 4.790,00	R\$ 0,00
PRODESAN-PROGRESSO DESENVOLVI SANTOS S/A		R\$ 30.506,00	R\$ 0,00
DELEGACIA SECCIONAL DE POLICIA DE SAO SEBASTIAO		R\$ 4.996,00	R\$ 6.100,00
NORTEL SUPRIMENTOS INDUSTRIAIS LTDA		R\$ 0,00	R\$ 4.015,99
MUNICIPIO DE PIRACICABA		R\$ 2.430,00	R\$ 0,00
MUNICIPIO DE SARUTAIA		R\$ 1.858,52	R\$ 0,00
SECRETARIA DE INFRAESTRUTURA E MEIO AMBIENTE		R\$ 587,88	R\$ 0,00
COMPANHIA DO METROPOLITANO DE SAO PAULO		R\$ 1.120,00	R\$ 0,00
MUNICIPIO DE LONDRINA		R\$ 3.440,00	R\$ 0,00
SERVICO SOCIAL DA INDUSTRIA - SESI MG		R\$ 24.432,00	R\$ 0,00
DEFENSORIA PUBLICA DO ESTADO DO RIO GRANDE DO SUL		R\$ 8.000,00	R\$ 0,00
COMPANHIA DE SANEAMENTO MUNICIPAL		R\$ 13.758,00	R\$ 0,00
TRIBUNAL REGIONAL ELEITORAL DO RIO DE JANEIRO		R\$ 4.464,75	R\$ 0,00
UNIVERSIDADE FEDERAL DE JUIZ DE FORA UFJF		R\$ 6.360,00	R\$ 0,00
SERVICO AUTONOMO DE AGUA E ESGOTO DE SAO CARLOS		R\$ 8.125,00	R\$ 11.397,18
MUNICIPIO DE BROTAS		R\$ 82.440,00	R\$ 0,00
PENIT FEM SANTA MARIA EUFRASIA PELLETIER DE TREMEMBE		R\$ 0,00	R\$ 510,60
MUNICIPIO DE SAO PEDRO DA ALDEIA		R\$ 0,00	R\$ 2.775,00
AIRTON RODRIGUES		R\$ 0,00	R\$ 1.750,00
MUNICIPIO DE ITAPOLIS		R\$ 0,00	R\$ 3.800,00
UNIVERSIDADE ESTADUAL DE CAMPINAS		R\$ 0,00	R\$ 28.101,10
MUNICIPIO DE LINS		R\$ 0,00	R\$ 197,02
SECRETARIA DA CULTURA E ECONOMIA CRIATIVA		R\$ 0,00	R\$ 7.935,00
SECRETARIA DE EDUCACAO DO ESTADO DA BAHIA		R\$ 0,00	R\$ 24.100,00
OUTROS CREDITOS		R\$ 237,05	R\$ 98.025,79
ADIANTAMENTOS A FORNECEDORES		R\$ 0,00	R\$ 44.938,62
ADIANTAMENTOS A FORNECEDORES		R\$ 0,00	R\$ 44.938,62
TRIBUTOS A RECUPERAR/COMPENSAR		R\$ 237,05	R\$ 53.087,17
ICMS A RECUPERAR		R\$ 0,00	R\$ 53.087,17
IRRF A RECUPERAR		R\$ 9,03	R\$ 0,00
CONTRIBUICAO SOCIAL RETIDO A COMPENSAR		R\$ 211,78	R\$ 0,00
IRRF S/APLICACOES FINANCEIRAS		R\$ 16,24	R\$ 0,00
ESTOQUE		R\$ 100.082,88	R\$ 24.896,00
MERCADORIAS, PRODUTOS E INSUMOS		R\$ 100.082,88	R\$ 24.896,00
MERCADORIAS PARA REVENDA		R\$ 100.082,88	R\$ 24.896,00
ATIVO NAO CIRCULANTE		R\$ 4.574,81	R\$ 59.688,52
OUTROS CREDITOS		R\$ 0,00	R\$ 53.848,79
EMPRESTIMOS A TERCEIROS		R\$ 0,00	R\$ 53.848,79
TRN CARGO TRANSPORTES LTDA		R\$ 0,00	R\$ 42.479,30
TRANSNACIONAL CARGO TRANSP		R\$ 0,00	R\$ 10.519,49
TRANSNACIONAL TRANSPORTES		R\$ 0,00	R\$ 850,00
IMOBILIZADO		R\$ 4.574,81	R\$ 5.839,73
MOVEIS E UTENSILIOS		R\$ 0,00	R\$ 2.351,08
MOVEIS E UTENSILIOS		R\$ 0,00	R\$ 2.351,08
MAQUINAS, EQUIPAMENTOS E FERRAMENTAS		R\$ 5.038,39	R\$ 5.038,39
FERRAMENTAS E ACESSORIOS		R\$ 5.038,39	R\$ 5.038,39
(-) /- DEPRECIACOES, AMORT. E EXAUS. ACUMUL		R\$ (463,58)	R\$ (1.549,74)
/- DEPRECIACOES DE MOVEIS E UTENSILIOS		R\$ 0,00	R\$ (78,40)
(-) /- DEPREC. FERRAMENTAS E ACESSORIOS		R\$ (463,58)	R\$ (463,58)
/- DEPREC. COMPUTADORES E ACESSORIOS		R\$ 0,00	R\$ (1.007,76)
PASSIVO		R\$ 483.422,30	R\$ 629.331,90
PASSIVO CIRCULANTE		R\$ 121.687,38	R\$ 348.104,05
OBRIGACOES DE CURTO PRAZO		R\$ 0,00	R\$ 58.333,33
EMPRESTIMOS E FINANCIAMENTOS		R\$ 0,00	R\$ 58.333,33
EMPRESTIMO BRADESCO 015948485		R\$ 0,00	R\$ 58.333,33
FORNECEDORES		R\$ 101.923,99	R\$ 261.035,92
FORNECEDORES		R\$ 101.923,99	R\$ 261.035,92
ALFA TRANSPORTES EIRELI		R\$ 228,38	R\$ 385,35
SELMA DE FATIMA PELICERI DE CAMPOS		R\$ 773,51	R\$ 0,00
SELMA DE FATIMA PELICERI DE CAMPOS		R\$ 0,00	R\$ 1.669,85
TRN CARGO TRANSPORTES LTDA		R\$ 0,00	R\$ 1.100,00
BEGE COMERCIAL DE ELETROFERRAGENS LTDA		R\$ 5.469,99	R\$ 4.578,47
JOINING COMERCIO ELETRO ELETRICOS LTDA		R\$ 4.207,83	R\$ 4.679,58
COMERCIAL LEAL ARARAQUARA LTDA		R\$ 436,00	R\$ 575,00
STAMPLAC PRODUTOS DE METAL LTDA EPP		R\$ 12.312,78	R\$ 1.731,23
NORTEL SUPRIMENTOS INDUSTRIAIS LTDA		R\$ 3.795,00	R\$ 4.000,00
NACONTATOTEM VAREJO LTDA		R\$ 119,75	R\$ 59,90
PERLEX PRODUTOS PLASTICOS LTDA		R\$ 7.530,72	R\$ 0,00
COMERCIAL ELETRICA ARICANDUVA LTDA		R\$ 5.649,69	R\$ 1.768,39
NAMBEI IND CONDUTORES ELETRICOS LTDA		R\$ 17.327,81	R\$ 0,00
NEW FUSE FUSIVEIS E ACESSORIOS LTDA		R\$ 0,00	R\$ 1.089,00
GABRIEL HENRIQUE PARDINHO PEREIRA ME		R\$ 0,00	R\$ 14.427,53
BEBEDOUROS CANOVAS IND. COM. LTDA		R\$ 3.422,00	R\$ 0,00
METALURGICA VENANCIO LTDA		R\$ 0,00	R\$ 40.196,75
UNION BRASIL, COMERCIO, LOCACOES, SERVICOS E ASSESSORIA EMP		R\$ 13.053,32	R\$ 0,00
GFC IND COM TUBOS E CONEXOES LTDA.		R\$ 0,00	R\$ 700,92
PE ARTEFATOS PLASTICO LTDA		R\$ 2.140,00	R\$ 0,00
JNA - CALHAS E ELETRODUTOS EIRELI		R\$ 2.181,60	R\$ 0,00
RW MATERIAIS ELETRICOS E FERRAMENTAS EIRELI		R\$ 168,00	R\$ 0,00
PRODUTOS ELETRONICOS METALTEX LTDA		R\$ 616,14	R\$ 1.930,32
ELECTROLUX DO BRASIL S/A		R\$ 9.759,25	R\$ 1.527,73
RODOEXPRESS TRANSPORTES		R\$ 390,00	R\$ 0,00
Jeferson Maia Transportes EIRELI		R\$ 1.284,80	R\$ 0,00
CLAMPER INDUSTRIA E COMERCIO S.A. - MATRIZ - AEI		R\$ 1.199,66	R\$ 0,00
SPORT CENTER LOPES EIRELI		R\$ 108,81	R\$ 0,00
METALURGICA VENTISILVA LTDA		R\$ 8.464,35	R\$ 0,00
TNT MERCURIO CARGAS E ENCOMENDAS EXPRESSAS LTDA		R\$ 180,61	R\$ 0,00
LEMONS CAPONI TRANSPORTES EIRELI		R\$ 400,00	R\$ 0,00
PAULINERIS TRANSP E ENCOMENDAS LTDA		R\$ 173,42	R\$ 0,00
RODONAVES TRANSP E ENCOMENDAS LTDA		R\$ 530,57	R\$ 0,00
WHIRLPOOL S.A.		R\$ 0,00	R\$ 45.203,74
NATHIFLEX FABRICACAO E COM. DE MAT. ELETRICOS LTDA		R\$ 0,00	R\$ 5.545,90
COPPERCON IND. COM. IMP. EXP. COND. ELETR. LTDA		R\$ 0,00	R\$ 67.702,27
SOPRANO INDUSTRIA ELETROMETALURGICA EIRE		R\$ 0,00	R\$ 10.519,49
HIGIBAN IND COM IMP E EXP DE METAIS LTDA		R\$ 0,00	R\$ 740,00
METALURGICA SIEMSEN LIMITADA		R\$ 0,00	R\$ 15.035,16
J LOG TRANSPORTES LTDA		R\$ 0,00	R\$ 699,54
SUPER PRIMME MOVEIS DE ACO LTDA		R\$ 0,00	R\$ 6.146,00
SPRINGER CARRIER LTDA		R\$ 0,00	R\$ 4.100,03
RONALDO PAULO DA SILVA		R\$ 0,00	R\$ 7.300,00
LUCAS MATIAS VILLARRUEL 24308728894		R\$ 0,00	R\$ 897,00
GELOPAR REFRIGERACAO PARANAENSE LTDA.		R\$ 0,00	R\$ 9.050,30
ELETROTECNICA VERA CRUZ IND E COM LTDA		R\$ 0,00	R\$ 168,00
ELESYS SISTEMAS ELETRICOS EIRELI		R\$ 0,00	R\$ 1.908,48
TRANSNACIONAL TRANSPORTES DE CARGA LTDA		R\$ 0,00	R\$ 100,00
LUIS ROBERTO DIAS DE SOUSA EPP		R\$ 0,00	R\$ 5.499,99
OBRIGACOES TRIBUTARIAS		R\$ 16.220,84	R\$ 24.286,77
IMPOSTOS E CONTRIBUICOES A RECOLHER		R\$ 16.220,84	R\$ 24.286,77
ICMS A RECOLHER		R\$ 2.866,55	R\$ 0,00
IRPJ A RECOLHER		R\$ 3.351,90	R\$ 5.234,67
CSSL A RECOLHER		R\$ 2.280,27	R\$ 4.336,98
IRRF A RECOLHER		R\$ 114,90	R\$ 57,75
PIS A RECOLHER		R\$ 1.345,83	R\$ 2.610,22
COFINS A RECOLHER		R\$ 6.211,50	R\$ 12.047,15
CONTRIBUICAO SINDICAL A RECOLHER		R\$ 49,89	R\$ 0,00
OBRIGACOES TRABALHISTA E PREVIDENCIARIA		R\$ 3.542,55	R\$ 4.448,03
OBRIGACOES COM O PESSOAL		R\$ 2.612,55	R\$ 3.849,55
SALARIOS A PAGAR		R\$ 0,00	R\$ 1.237,00
PRO LABORE A PAGAR		R\$ 2.612,55	R\$ 2.612,55
OBRIGACOES SOCIAIS		R\$ 930,00	R\$ 598,48
INSS A RECOLHER		R\$ 930,00	R\$ 424,59
FGTS A RECOLHER		R\$ 0,00	R\$ 173,89
PATRIMONIO LIQUIDO		R\$ 361.734,92	R\$ 281.227,85
CAPITAL SOCIAL		R\$ 120.000,00	R\$ 120.000,00
CAPITAL SUBSCRITO		R\$ 120.000,00	R\$ 120.000,00
CAPITAL SOCIAL		R\$ 120.000,00	R\$ 120.000,00
LUCROS OU PREJUIZOS ACUMULADOS		R\$ 241.734,92	R\$ 161.227,85
LUCROS OU PREJUIZOS ACUMULADOS		R\$ 241.734,92	R\$ 161.227,85
LUCROS ACUMULADOS		R\$ 241.734,92	R\$ 161.227,85

Este documento é parte integrante de escrituração cuja autenticação se comprova pelo recibo de número 79.E4.D4.05.63.DF.04.3C.AA.6C.51.6A.BF.24.AA.64.13.DF.34.1A-8, nos termos do Decreto nº 8.683/2016.

Este relatório foi gerado pelo Sistema Público de Escrituração Digital – Sped

Versão 10.1.3 do Visualizador

Página 1 de 1

DEMONSTRAÇÃO DO RESULTADO DO EXERCÍCIO EM 31/12/2022

Descrição	Saldo	Soma	Total
RECEITA BRUTA			
RECEITA BRUTA DE VENDAS	2.743.096,52	<u>2.743.096,52</u>	<u>2.743.096,52</u>
DEDUÇÕES DA RECEITA BRUTA			
/-/ CANCELAMENTO E DEVOLUCOES	(20.018,64)		
/-/IMPOSTOS INCIDENTES S/RECEITAS	(268.713,01)	<u>(288.731,65)</u>	<u>(288.731,65)</u>
RECEITA LIQUIDA			<u>2.454.364,87</u>
CUSTOS			
CUSTO DA PRODUCAO	(190.398,95)		
CUSTO COMERCIAL	(1.963.220,78)		
CUSTOS DIVERSOS			
COMISSAO SOBRE VENDAS S/ SERVICOS	(4.804,61)		
CONSULTAS SPC/SERASA	(1.103,73)	<u>(5.908,34)</u>	
DEDUCOES SOBRE CUSTOS	100.904,62		
CUSTO DO PESSOAL	(44.944,26)	<u>55.960,36</u>	<u>(2.103.567,71)</u>
LUCRO BRUTO			<u>350.797,16</u>
DESPESAS OPERACIONAIS			<u>(231.651,58)</u>
DESPESAS COM VENDAS			
DESPESAS COM VENDAS	(38.608,57)		
DESPESAS GERAIS	(30.941,34)	<u>(69.549,91)</u>	<u>(69.549,91)</u>
DESPESAS ADMINISTRATIVAS			
DESPESAS ADMINISTRATIVAS			
DESPESAS ADMINISTRATIVAS	(121.605,84)		
DESPESAS TRIBUTARIAS	(6.182,75)		
DESPESAS COM PESSOAL - ADMINISTRACAO	(34.313,08)	<u>(162.101,67)</u>	<u>(162.101,67)</u>
RECEITAS FINANCEIRAS			
RECEITAS FINANCEIRAS	6.345,14	<u>6.345,14</u>	<u>6.345,14</u>
DESPESAS FINANCEIRAS			
DESPESAS FINANCEIRAS	(9.973,69)	<u>(9.973,69)</u>	<u>(9.973,69)</u>
RESULTADO OPERACIONAL			<u>115.517,03</u>
DESPESAS NÃO OPERACIONAIS			
PERDAS	(228,02)	<u>(228,02)</u>	<u>(228,02)</u>
RESULTADO ANTES DO IR E CSL			<u>115.289,01</u>
PROVISÕES PARA IR E CSL			
PROVISOES TRIBUTARIAS	(65.926,71)	<u>(65.926,71)</u>	<u>(65.926,71)</u>
LUCRO LÍQUIDO DO EXERCÍCIO			<u>49.362,30</u>

SERPRO
 Assinado digitalmente por:
 MARCIO ANDRE SBAGLIA
 Sua autenticidade pode ser confirmada no endereço :
 <<http://www.serpro.gov.br/assinador-digital>>

NICOLAS IURI PEDROSO
 ADMINISTRADOR
 CPF: 228.179.538-19

MARCIO ANDRE SBAGLIA
 Reg. no CRC - SP sob o No. 1SP193400/O-5
 CPF: 181.000.718-61

DEMONSTRAÇÃO DE RESULTADO DO EXERCÍCIO



Entidade:	LICITARA COMERCIO DE MAQUINAS E EQUIPAMENTOS LTDA		
Período da Escrituração:	01/01/2022 a 31/12/2022	CNPJ:	29.953.468/0001-82
Número de Ordem do Livro:	6		
Período Selecionado:	01 de Janeiro de 2022 a 31 de Dezembro de 2022		

Descrição	Nota	Saldo anterior	Saldo atual
RECEITA BRUTA		R\$ 1.177.971,11	R\$ 2.743.096,52
RECEITA BRUTA DE VENDAS		R\$ 1.177.971,11	R\$ 2.743.096,52
(-) DEDUÇÕES DA RECEITA BRUTA		R\$ (157.503,09)	R\$ (292.799,99)
(-) /- CANCELAMENTO E DEVOLUCOES		R\$ (60.873,38)	R\$ (24.086,98)
(-) /-IMPOSTOS INCIDENTES S/RECEITAS		R\$ (96.629,71)	R\$ (268.713,01)
RECEITA LIQUIDA		R\$ 1.020.468,02	R\$ 2.450.296,53
(-) CUSTOS		R\$ (745.283,77)	R\$ (2.099.499,37)
(-) CUSTO DA PRODUCAO		R\$ (0,00)	R\$ (190.398,95)
(-) CUSTO COMERCIAL		R\$ (831.604,05)	R\$ (1.963.220,78)
(-) CUSTOS DIVERSOS		R\$ (0,00)	R\$ (5.908,34)
DEDUCOES SOBRE CUSTOS		R\$ 105.533,99	R\$ 104.972,96
(-) CUSTO DO PESSOAL		R\$ (19.213,71)	R\$ (44.944,26)
LUCRO BRUTO		R\$ 275.184,25	R\$ 350.797,16
(-) DESPESAS OPERACIONAIS		R\$ (63.266,17)	R\$ (232.411,85)
(-) DESPESAS COM VENDAS		R\$ (29.736,67)	R\$ (70.310,18)
(-) DESPESAS COM VENDAS		R\$ (29.285,62)	R\$ (38.608,57)
(-) DESPESAS GERAIS		R\$ (451,05)	R\$ (31.701,61)
(-) DESPESAS ADMINISTRATIVAS		R\$ (33.529,50)	R\$ (162.101,67)
(-) DESPESAS ADMINISTRATIVAS		R\$ (12.526,62)	R\$ (121.605,84)
(-) DESPESAS TRIBUTARIAS		R\$ (8.513,05)	R\$ (6.182,75)
(-) DESPESAS COM PESSOAL - ADMINISTRACAO		R\$ (12.489,83)	R\$ (34.313,08)
RECEITAS FINANCEIRAS		R\$ (0,00)	R\$ 6.345,14
RECEITAS FINANCEIRAS		R\$ 0,00	R\$ 6.345,14
(-) DESPESAS FINANCEIRAS		R\$ (1.909,14)	R\$ (9.973,69)
(-) DESPESAS FINANCEIRAS		R\$ (1.909,14)	R\$ (9.973,69)
(-) OUTRAS RECEITAS OPERACIONAIS		R\$ 4.113,32	R\$ (0,00)
OUTRAS RECEITAS OPERACIONAIS		R\$ 2.056,66	R\$ 0,00
RECEITAS DIVERSAS		R\$ 2.056,66	R\$ 0,00
RESULTADO OPERACIONAL		R\$ 212.065,60	R\$ 114.756,76
(-) DESPESAS NÃO OPERACIONAIS		R\$ (0,00)	R\$ (228,02)
(-) PERDAS		R\$ (0,00)	R\$ (228,02)
RESULTADO ANTES DO IR E CSL		R\$ 212.065,60	R\$ 114.528,74
(-) PROVISÕES PARA IR E CSL		R\$ (36.197,38)	R\$ (65.926,71)
(-) PROVISOES TRIBUTARIAS		R\$ (36.197,38)	R\$ (65.926,71)
LUCRO LÍQUIDO DO EXERCÍCIO		R\$ 175.868,22	R\$ 48.602,03

Este documento é parte integrante de escrituração cuja autenticação se comprova pelo recibo de número 79.E4.D4.05.63.DF.04.3C.AA.6C.51.6A.BF.24.AA.64.13.DF.34.1A-8, nos termos do Decreto nº 8.683/2016.

Este relatório foi gerado pelo Sistema Público de Escrituração Digital – Sped

RECIBO DE ENTREGA DE ESCRITURAÇÃO CONTÁBIL DIGITAL

IDENTIFICAÇÃO DO TITULAR DA ESCRITURAÇÃO

NIRE 35230891534	CNPJ 29.953.468/0001-82	
NOME EMPRESARIAL LICITARA COMERCIO DE MAQUINAS E EQUIPAMENTOS LTDA		

IDENTIFICAÇÃO DA ESCRITURAÇÃO

FORMA DA ESCRITURAÇÃO CONTÁBIL Livro Diário (Completo - sem escrituração Auxiliar)	PERÍODO DA ESCRITURAÇÃO 01/01/2022 a 31/12/2022
NATUREZA DO LIVRO LIVRO DIÁRIO COMPLETO	NÚMERO DO LIVRO 6
IDENTIFICAÇÃO DO ARQUIVO (HASH) 79.E4.D4.05.63.DF.04.3C.AA.6C.51.6A.BF.24.AA.64.13.DF.34.1A	

ESTE LIVRO FOI ASSINADO COM OS SEGUINTES CERTIFICADOS DIGITAIS:

QUALIFICAÇÃO DO SIGNATARIO	CPF/CNPJ	NOME	Nº SÉRIE DO CERTIFICADO	VALIDADE	RESPONSÁVEL LEGAL
contador	18100071861	MARCIO ANDRE SBAGLIA:18100071861	895994886794042846 4	07/06/2022 a 07/06/2023	Não
Pessoa Jurídica (e-CNPJ ou e-PJ)	29953468000182	LICITARA COMERCIO DE MAQUINAS E EQUIPAMENTOS LTDA:29953468000182	831980418761474594 0	17/01/2023 a 17/01/2024	Sim
Contador/Contabilista Responsável pelo Termo de Verificação para Fins de Substituição da ECD	18100071861	MARCIO ANDRE SBAGLIA:18100071861	895994886794042846 4	07/06/2022 a 07/06/2023	-

NÚMERO DO RECIBO:

79.E4.D4.05.63.DF.04.3C.AA.6C.51.6A.
BF.24.AA.64.13.DF.34.1A-8

Escrituração recebida via Internet
pelo Agente Receptor SERPRO
em 10/05/2023 às 09:54:03

C4.6F.9A.EA.E4.D4.77.5F
41.4D.41.4C.6C.D7.A4.52

Considera-se autenticado o livro contábil a que se refere este recibo, dispensando-se a autenticação de que trata o art. 39 da Lei nº 8.934/1994. Este recibo comprova a autenticação.

BASE LEGAL: Decreto nº 1.800/1996, com a alteração do Decreto nº 8.683/2016, e arts. 39, 39-A, 39-B da Lei nº 8.934/1994 com a alteração da Lei Complementar nº 1247/2014.



INDICES

$$LG = \frac{\text{ATIVO CIRCULANTE+REALIZAVEL A LONGO PRAZO}}{\text{PASSIVO CIRCULANTE+EXIVIGEL A LONGO PRAZO}} = \frac{\text{R\$ 629.331,90}}{\text{R\$ 348.104,05}} = 1,80$$

$$SG = \frac{\text{ATIVO TOTAL}}{\text{PASSIVO CIRCULANTE + EXIGIVEL A LONGO PRAZO}} = \frac{\text{R\$ 629.331,90}}{\text{R\$ 348.104,05}} = 1,80$$

$$LC = \frac{\text{ATIVO CIRCULANTE}}{\text{PASSIVO CIRCULANTE}} = \frac{\text{R\$ 569.643,38}}{\text{R\$ 348.104,05}} = 1,63$$

Araraquara/SP, 12 de Maio de 2023

LEONARDO JIRICO
DE
OSTI:42365940803

Assinado de forma digital
por LEONARDO JIRICO
DE OSTI:42365940803



TERMOS DE ABERTURA E ENCERRAMENTO



Entidade:	LICITARA COMERCIO DE MAQUINAS E EQUIPAMENTOS LTDA		
Período da Escrituração:	01/01/2023 a 31/12/2023	CNPJ:	29.953.468/0001-82
Número de Ordem do Livro:	7		

TERMO DE ABERTURA

Nome Empresarial	LICITARA COMERCIO DE MAQUINAS E EQUIPAMENTOS LTDA
NIRE	35230891534
CNPJ	29.953.468/0001-82
Número de Ordem	7
Natureza do Livro	LIVRO DIÁRIO COMPLETO
Município	ARARAQUARA
Data do arquivamento dos atos constitutivos	15/03/2018
Data de arquivamento do ato de conversão de sociedade simples em sociedade empresária	
Data de encerramento do exercício social	31/12/2023
Quantidade total de linhas do arquivo digital	17936

TERMO DE ENCERRAMENTO

Nome Empresarial	LICITARA COMERCIO DE MAQUINAS E EQUIPAMENTOS LTDA
Natureza do Livro	LIVRO DIÁRIO COMPLETO
Número de ordem	7
Quantidade total de linhas do arquivo digital	17936
Data de inicio	01/01/2023
Data de término	31/12/2023

Este documento é parte integrante de escrituração cuja autenticação se comprova pelo recibo de número 8A.9F.76.A3.CF.BA.F5.69.E4.AA.9A.70.3C.03.43.A0.13.81.1E.91-0, nos termos do Decreto nº 8.683/2016.

Este relatório foi gerado pelo Sistema Público de Escrituração Digital – Sped

RECIBO DE ENTREGA DE ESCRITURAÇÃO CONTÁBIL DIGITAL

IDENTIFICAÇÃO DO TITULAR DA ESCRITURAÇÃO

NIRE 35230891534	CNPJ 29.953.468/0001-82	
NOME EMPRESARIAL LICITARA COMERCIO DE MAQUINAS E EQUIPAMENTOS LTDA		

IDENTIFICAÇÃO DA ESCRITURAÇÃO

FORMA DA ESCRITURAÇÃO CONTÁBIL Livro Diário (Completo - sem escrituração Auxiliar)	PERÍODO DA ESCRITURAÇÃO 01/01/2023 a 31/12/2023
NATUREZA DO LIVRO LIVRO DIÁRIO COMPLETO	NÚMERO DO LIVRO 7
IDENTIFICAÇÃO DO ARQUIVO (HASH) 8A.9F.76.A3.CF.BA.F5.69.E4.AA.9A.70.3C.03.43.A0.13.81.1E.91	

ESTE LIVRO FOI ASSINADO COM OS SEGUINTES CERTIFICADOS DIGITAIS:

QUALIFICAÇÃO DO SIGNATARIO	CPF/CNPJ	NOME	Nº SÉRIE DO CERTIFICADO	VALIDADE	RESPONSÁVEL LEGAL
Contador	18100071861	MARCIO ANDRE SBAGLIA:18100071861	714993753614230421 252177567427241601 913168164128	05/06/2024 a 05/06/2025	Não
Pessoa Jurídica (e-CNPJ ou e-PJ)	29953468000182	LICITARA COMERCIO DE MAQUINAS E EQUIPAMENTOS LTDA:29953468000182	579317495421267359 278650	11/01/2024 a 10/01/2025	Sim

NÚMERO DO RECIBO:

8A.9F.76.A3.CF.BA.F5.69.E4.AA.9A.70.
3C.03.43.A0.13.81.1E.91-0

Escrituração recebida via Internet
pelo Agente Receptor SERPRO

em 10/06/2024 às 09:16:23

8D.82.44.40.AF.35.65.96
DF.DF.AF.5E.DF.2D.EA.D
E

Considera-se autenticado o livro contábil a que se refere este recibo, dispensando-se a autenticação de que trata o art. 39 da Lei nº 8.934/1994. Este recibo comprova a autenticação.

BASE LEGAL: Decreto nº 1.800/1996, com a alteração do Decreto nº 8.683/2016, e arts. 39, 39-A, 39-B da Lei nº 8.934/1994 com a alteração da Lei Complementar nº 1247/2014.

BALANÇO PATRIMONIAL



Entidade:	LICITARA COMERCIO DE MAQUINAS E EQUIPAMENTOS LTDA		
Período da Escrituração:	01/01/2023 a 31/12/2023	CNPJ:	29.953.468/0001-82
Número de Ordem do Livro:	7		
Período Selecionado:	01 de Janeiro de 2023 a 31 de Março de 2023		

Descrição	Nota	Saldo Inicial	Saldo Final
ATIVO		R\$ 629.331,90	R\$ 561.286,32
ATIVO CIRCULANTE		R\$ 569.643,38	R\$ 435.579,14
DISPONIVEL		R\$ 50.381,03	R\$ 97.801,07
CAIXA		R\$ 4.788,18	R\$ 36.826,07
CAIXA GERAL		R\$ 4.788,18	R\$ 36.826,07
BANCOS CONTA MOVIMENTO		R\$ 12.507,25	R\$ 32.536,95
BANCO DO BRASIL S/A - AG. 6512-9 C/C. 29605-8		R\$ 0,00	R\$ 18.676,77
BANCO BRADESCO		R\$ 12.507,25	R\$ 13.860,18
APLICACOES FINANCEIRAS LIQUIDEZ IMEDIATA		R\$ 33.085,60	R\$ 28.438,05
BANCO DO BRASIL S/A - RF SIMPLES		R\$ 33.085,60	R\$ 28.438,05
CLIENTES		R\$ 396.340,56	R\$ 250.760,04
DUPLICATAS A RECEBER		R\$ 396.340,56	R\$ 250.760,04
CLIENTES		R\$ 0,00	R\$ 250.760,04
DIRETORIA ENSINO REGIAO DE JUNDIAI		R\$ 5.237,00	R\$ 0,00
PENITENCIARIA FEMININA SANDRA APARECIDA LARIO VIANNA		R\$ 229.275,17	R\$ 0,00
DEPARTAMENTO DE ESTRADAS DE RODAGEM		R\$ 6.484,50	R\$ 0,00
UNIVERSIDADE ESTADUAL PAULISTA JULIO DE MESQUITA FILHO		R\$ 63.220,00	R\$ 0,00
COMANDO DE POLICIAMENTO DE AREA METROPOLITANA 8		R\$ 1.442,00	R\$ 0,00
DELEGACIA SECCIONAL DE POLICIA DE SAO SEBASTIAO		R\$ 6.100,00	R\$ 0,00
NORTEI SUPRIMENTOS INDUSTRIAIS LTDA		R\$ 4.015,99	R\$ 0,00
SERVICO AUTONOMO DE AGUA E ESGOTO DE SAO CARLOS		R\$ 11.397,18	R\$ 0,00
PENIT FEM SANTA MARIA EUFRASIA PELLETIER DE TREMEMBE		R\$ 510,60	R\$ 0,00
MUNICIPIO DE SAO PEDRO DA ALDEIA		R\$ 2.775,00	R\$ 0,00
AIRTON RODRIGUES		R\$ 1.750,00	R\$ 0,00
MUNICIPIO DE ITAPOLIS		R\$ 3.800,00	R\$ 0,00
UNIVERSIDADE ESTADUAL DE CAMPINAS		R\$ 28.101,10	R\$ 0,00
MUNICIPIO DE LINS		R\$ 197,02	R\$ 0,00
SECRETARIA DA CULTURA E ECONOMIA CRIATIVA		R\$ 7.935,00	R\$ 0,00

Este documento é parte integrante de escrituração cuja autenticação se comprova pelo recibo de número 8A.9F.76.A3.CF.BA.F5.69.E4.AA.9A.70.3C.03.43.A0.13.81.1E.91-0, nos termos do Decreto nº 8.683/2016.

Este relatório foi gerado pelo Sistema Público de Escrituração Digital – Sped

BALANÇO PATRIMONIAL

Entidade:	LICITARA COMERCIO DE MAQUINAS E EQUIPAMENTOS LTDA		
Período da Escrituração:	01/01/2023 a 31/12/2023	CNPJ:	29.953.468/0001-82
Número de Ordem do Livro:	7		
Período Selecionado:	01 de Janeiro de 2023 a 31 de Março de 2023		

Descrição	Nota	Saldo Inicial	Saldo Final
SECRETARIA DE EDUCACAO DO ESTADO DA BAHIA		R\$ 24.100,00	R\$ 0,00
OUTROS CREDITOS		R\$ 98.025,79	R\$ 19.101,32
ADIANTAMENTOS A FORNECEDORES		R\$ 44.938,62	R\$ 255,50
CENTRO DE INTEGRACAO EMPRESA ESCOLA CIEE		R\$ 0,00	R\$ 255,50
ADIANTAMENTOS A FORNECEDORES		R\$ 44.938,62	R\$ 0,00
TRIBUTOS A RECUPERAR/COMPENSAR		R\$ 53.087,17	R\$ 18.845,82
ICMS A RECUPERAR		R\$ 53.087,17	R\$ 18.845,82
ESTOQUE		R\$ 24.896,00	R\$ 67.916,71
MERCADORIAS, PRODUTOS E INSUMOS		R\$ 24.896,00	R\$ 67.916,71
MERCADORIAS PARA REVENDA		R\$ 24.896,00	R\$ 67.916,71
ATIVO NAO CIRCULANTE		R\$ 59.688,52	R\$ 125.707,18
OUTROS CREDITOS		R\$ 53.848,79	R\$ 120.148,79
EMPRESTIMOS A TERCEIROS		R\$ 53.848,79	R\$ 120.148,79
TRN CARGO TRANSPORTES LTDA		R\$ 42.479,30	R\$ 108.779,30
TRANSNACIONAL CARGO TRANSP		R\$ 10.519,49	R\$ 10.519,49
TRANSNACIONAL TRANSPORTES		R\$ 850,00	R\$ 850,00
IMOBILIZADO		R\$ 5.839,73	R\$ 5.558,39
MOVEIS E UTENSILIOS		R\$ 2.351,08	R\$ 2.351,08
MOVEIS E UTENSILIOS		R\$ 2.351,08	R\$ 2.351,08
MAQUINAS, EQUIPAMENTOS E FERRAMENTAS		R\$ 5.038,39	R\$ 5.038,39
FERRAMENTAS E ACESSORIOS		R\$ 5.038,39	R\$ 5.038,39
(-) /- DEPRECIACOES, AMORT. E EXAUS. ACUMUL		R\$ (1.549,74)	R\$ (1.831,08)
(-) /- DEPRECIACOES DE MOVEIS E UTENSILIOS		R\$ (78,40)	R\$ (107,80)
(-) /- DEPREC. FERRAMENTAS E ACESSORIOS		R\$ (463,58)	R\$ (463,58)
(-) /- DEPREC. COMPUTADORES E ACESSORIOS		R\$ (1.007,76)	R\$ (1.259,70)
PASSIVO		R\$ 629.331,90	R\$ 561.286,32
PASSIVO CIRCULANTE		R\$ 348.104,05	R\$ 264.654,42
OBRIGACOES DE CURTO PRAZO		R\$ 58.333,33	R\$ 47.916,63
EMPRESTIMOS E FINANCIAMENTOS		R\$ 58.333,33	R\$ 47.916,63
EMPRESTIMO BRADESCO 015948485		R\$ 58.333,33	R\$ 47.916,63

Este documento é parte integrante de escrituração cuja autenticação se comprova pelo recibo de número 8A.9F.76.A3.CF.BA.F5.69.E4.AA.9A.70.3C.03.43.A0.13.81.1E.91-0, nos termos do Decreto nº 8.683/2016.

Este relatório foi gerado pelo Sistema Público de Escrituração Digital – Sped

BALANÇO PATRIMONIAL

Entidade:	LICITARA COMERCIO DE MAQUINAS E EQUIPAMENTOS LTDA		
Período da Escrituração:	01/01/2023 a 31/12/2023	CNPJ:	29.953.468/0001-82
Número de Ordem do Livro:	7		
Período Selecionado:	01 de Janeiro de 2023 a 31 de Março de 2023		

Descrição	Nota	Saldo Inicial	Saldo Final
FORNECEDORES		R\$ 261.035,92	R\$ 198.995,97
FORNECEDORES		R\$ 261.035,92	R\$ 198.995,97
ALFA TRANSPORTES EIRELI		R\$ 385,35	R\$ 1.807,42
SELMA DE FATIMA PELICERI DE CAMPOS		R\$ 1.669,85	R\$ 1.357,85
TRN CARGO TRANSPORTES LTDA		R\$ 1.100,00	R\$ 1.100,00
BEGE COMERCIAL DE ELETROFERRAGENS LTDA		R\$ 4.578,47	R\$ 0,00
JOINING COMERCIO ELETRO ELETRICOS LTDA		R\$ 4.679,58	R\$ 1.653,66
COMERCIAL LEAL ARARAQUARA LTDA		R\$ 575,00	R\$ 0,00
STAMPLAC PRODUTOS DE METAL LTDA EPP		R\$ 1.731,23	R\$ 402,31
NORTEL SUPRIMENTOS INDUSTRIAIS LTDA		R\$ 4.000,00	R\$ 4.000,00
NACONTATOTEM VAREJO LTDA		R\$ 59,90	R\$ 0,00
COMERCIAL ELETRICA ARICANDUVA LTDA		R\$ 1.768,39	R\$ 1.895,37
NEW FUSE FUSIVEIS E ACESSORIOS LTDA		R\$ 1.089,00	R\$ 0,00
GABRIEL HENRIQUE PARDINHO PEREIRA ME		R\$ 14.427,53	R\$ 0,00
METALÚRGICA VENÂNCIO LTDA		R\$ 40.196,75	R\$ 0,00
GFC IND COM TUBOS E CONEXOES LTDA.		R\$ 700,92	R\$ 700,92
RADIAL IND. METALURGICA LTDA.		R\$ 0,00	R\$ 16.149,00
PRODUTOS ELETRONICOS METALTEX LTDA		R\$ 1.930,32	R\$ 0,00
ELECTROLUX DO BRASIL S/A		R\$ 1.527,73	R\$ 0,00
Jeferson Maia Transportes EIRELI		R\$ 0,00	R\$ 4.814,94
METALURGICA VENTISILVA LTDA		R\$ 0,00	R\$ 8.225,73
JABU ELETRICA E HIDRAULICA ARARAQUARA LTDA.		R\$ 0,00	R\$ 558,35
WHIRLPOOL S.A.		R\$ 45.203,74	R\$ 26.694,70
NATHIFLEX FABRICACAO E COM. DE MAT. ELETRICOS LTDA		R\$ 5.545,90	R\$ 0,00
COPPERCON IND. COM. IMP. EXP. COND. ELETR. LTDA		R\$ 67.702,27	R\$ 24.610,77
PRIMME MOVEIS DE ACO LTDA		R\$ 0,00	R\$ 4.136,00
SOPRANO INDUSTRIA ELETROMETALURGICA EIRE		R\$ 10.519,49	R\$ 13.921,16
HIGIBAN IND COM IMP E EXP DE METAIS LTDA		R\$ 740,00	R\$ 0,00

Este documento é parte integrante de escrituração cuja autenticação se comprova pelo recibo de número 8A.9F.76.A3.CF.BA.F5.69.E4.AA.9A.70.3C.03.43.A0.13.81.1E.91-0, nos termos do Decreto nº 8.683/2016.

Este relatório foi gerado pelo Sistema Público de Escrituração Digital – Sped

BALANÇO PATRIMONIAL

Entidade:	LICITARA COMERCIO DE MAQUINAS E EQUIPAMENTOS LTDA		
Período da Escrituração:	01/01/2023 a 31/12/2023	CNPJ:	29.953.468/0001-82
Número de Ordem do Livro:	7		
Período Selecionado:	01 de Janeiro de 2023 a 31 de Março de 2023		

Descrição	Nota	Saldo Inicial	Saldo Final
METALURGICA SIEMSEN LIMITADA		R\$ 15.035,16	R\$ 0,00
J LOG TRANSPORTES LTDA		R\$ 699,54	R\$ 380,67
SUPER PRIMME MOVEIS DE ACO LTDA		R\$ 6.146,00	R\$ 0,00
SPRINGER CARRIER LTDA		R\$ 4.100,03	R\$ 0,00
RONALDO PAULO DA SILVA		R\$ 7.300,00	R\$ 0,00
LUCAS MATIAS VILLARRUEL 24308728894		R\$ 897,00	R\$ 897,00
GELOPAR REFRIGERACAO PARANAENSE LTDA.		R\$ 9.050,30	R\$ 0,00
ELETROTECNICA VERA CRUZ IND E COM LTDA		R\$ 168,00	R\$ 168,00
ELESYS SISTEMAS ELETRICOS EIRELI		R\$ 1.908,48	R\$ 0,00
FELIPE A. NUNES SILVA		R\$ 0,00	R\$ 0,01
TRANSNACIONAL TRANSPORTES DE CARGA LTDA		R\$ 100,00	R\$ 801,00
LUIS ROBERTO DIAS DE SOUSA EPP		R\$ 5.499,99	R\$ 0,00
VITALEX IND. DE APARELHOS ELETRODOMESTICOS LTDA		R\$ 0,00	R\$ 5.523,97
MANA EQUIPAMENTOS GASTRONOMICOS LTDA		R\$ 0,00	R\$ 3.450,00
ELETO METALURGICA UNIVERSAL LTDA.		R\$ 0,00	R\$ 24,50
TRANSNACIONAL CARGO TRANSPORTES LTDA		R\$ 0,00	R\$ 212,00
REALTA COMERCIO DE MATERIAIS ELETRICOS LTDA		R\$ 0,00	R\$ 16,60
EVOL COMERCIO DIGITAL LTDA		R\$ 0,00	R\$ 58,41
HM COMERCIO IMPORTACAO E EXPORTACAO LTDA		R\$ 0,00	R\$ 18.079,00
TASCO LTDA		R\$ 0,00	R\$ 3.837,74
AKI ELETRO IMPORTADORA E EXPORTADORA EIRELI		R\$ 0,00	R\$ 659,00
PRATICAR ESPORTES COMERCIO DE ARTIGOS ESPORTIVOS LTDA		R\$ 0,00	R\$ 1.799,94
INPOL INDUSTRIA E COMERCIO DE POLIMEROS LTDA - EPP		R\$ 0,00	R\$ 2.370,20
INTRAL S/A IND DE MAT ELETRICOS		R\$ 0,00	R\$ 8.400,50
WIREFLEX COMERCIO E INDUSTRIA LTDA.		R\$ 0,00	R\$ 32.258,20
MULTI SIM IMPORTADORA E DISTRIBUIDORA LTDA		R\$ 0,00	R\$ 5.032,03
EBAZAR.COM.BR. LTDA		R\$ 0,00	R\$ 2.999,00
NETWORK DO BRASIL LTDA		R\$ 0,00	R\$ 0,02

Este documento é parte integrante de escrituração cuja autenticação se comprova pelo recibo de número 8A.9F.76.A3.CF.BA.F5.69.E4.AA.9A.70.3C.03.43.A0.13.81.1E.91-0, nos termos do Decreto nº 8.683/2016.

Este relatório foi gerado pelo Sistema Público de Escrituração Digital – Sped

BALANÇO PATRIMONIAL

Entidade:	LICITARA COMERCIO DE MAQUINAS E EQUIPAMENTOS LTDA		
Período da Escrituração:	01/01/2023 a 31/12/2023	CNPJ:	29.953.468/0001-82
Número de Ordem do Livro:	7		
Período Selecionado:	01 de Janeiro de 2023 a 31 de Março de 2023		

Descrição	Nota	Saldo Inicial	Saldo Final
OBRIGACOES TRIBUTARIAS		R\$ 24.286,77	R\$ 13.485,75
IMPOSTOS E CONTRIBUICOES A RECOLHER		R\$ 24.286,77	R\$ 13.485,75
IRPJ A RECOLHER		R\$ 5.234,67	R\$ 2.961,39
CSLL A RECOLHER		R\$ 4.336,98	R\$ 2.411,14
IRRF A RECOLHER		R\$ 57,75	R\$ 0,30
PIS A RECOLHER		R\$ 2.610,22	R\$ 1.444,76
COFINS A RECOLHER		R\$ 12.047,15	R\$ 6.668,16
OBRIGACOES TRABALHISTA E PREVIDENCIARIA		R\$ 4.448,03	R\$ 4.256,07
OBRIGACOES COM O PESSOAL		R\$ 3.849,55	R\$ 3.075,06
SALARIOS A PAGAR		R\$ 1.237,00	R\$ 1.916,28
PRO LABORE A PAGAR		R\$ 2.612,55	R\$ 1.158,78
OBRIGACOES SOCIAIS		R\$ 598,48	R\$ 1.181,01
INSS A RECOLHER		R\$ 424,59	R\$ 1.037,10
FGTS A RECOLHER		R\$ 173,89	R\$ 143,91
PATRIMONIO LIQUIDO		R\$ 281.227,85	R\$ 296.631,90
CAPITAL SOCIAL		R\$ 120.000,00	R\$ 120.000,00
CAPITAL SUBSCRITO		R\$ 120.000,00	R\$ 120.000,00
CAPITAL SOCIAL		R\$ 120.000,00	R\$ 120.000,00
LUCROS OU PREJUIZOS ACUMULADOS		R\$ 161.227,85	R\$ 176.631,90
LUCROS OU PREJUIZOS ACUMULADOS		R\$ 161.227,85	R\$ 176.631,90
LUCROS ACUMULADOS		R\$ 161.227,85	R\$ 176.631,90

Este documento é parte integrante de escrituração cuja autenticação se comprova pelo recibo de número 8A.9F.76.A3.CF.BA.F5.69.E4.AA.9A.70.3C.03.43.A0.13.81.1E.91-0, nos termos do Decreto nº 8.683/2016.

Este relatório foi gerado pelo Sistema Público de Escrituração Digital – Sped

BALANÇO PATRIMONIAL



Entidade:	LICITARA COMERCIO DE MAQUINAS E EQUIPAMENTOS LTDA		
Período da Escrituração:	01/01/2023 a 31/12/2023	CNPJ:	29.953.468/0001-82
Número de Ordem do Livro:	7		
Período Selecionado:	01 de Abril de 2023 a 30 de Junho de 2023		

Descrição	Nota	Saldo Inicial	Saldo Final
ATIVO		R\$ 561.286,32	R\$ 918.611,88
ATIVO CIRCULANTE		R\$ 435.579,14	R\$ 793.186,04
DISPONIVEL		R\$ 97.801,07	R\$ 106.123,80
CAIXA		R\$ 36.826,07	R\$ 30.317,88
CAIXA GERAL		R\$ 36.826,07	R\$ 30.317,88
BANCOS CONTA MOVIMENTO		R\$ 32.536,95	R\$ 13.663,16
BANCO DO BRASIL S/A - AG. 6512-9 C/C. 29605-8		R\$ 18.676,77	R\$ (197,02)
BANCO BRADESCO		R\$ 13.860,18	R\$ 13.860,18
APLICACOES FINANCEIRAS LIQUIDEZ IMEDIATA		R\$ 28.438,05	R\$ 62.142,76
BANCO DO BRASIL S/A - RF SIMPLES		R\$ 28.438,05	R\$ 61.909,36
BANCO BRADESCO		R\$ 0,00	R\$ 233,40
CLIENTES		R\$ 250.760,04	R\$ 468.563,15
DUPLICATAS A RECEBER		R\$ 250.760,04	R\$ 468.563,15
CLIENTES		R\$ 250.760,04	R\$ 468.563,15
OUTROS CREDITOS		R\$ 19.101,32	R\$ 148.247,59
ADIANTAMENTOS A FORNECEDORES		R\$ 255,50	R\$ 135.976,40
CENTRO DE INTEGRACAO EMPRESA ESCOLA CIEE		R\$ 255,50	R\$ 638,75
ADIANTAMENTOS A FORNECEDORES 21		R\$ 0,00	R\$ 135.337,65
TRIBUTOS A RECUPERAR/COMPENSAR		R\$ 18.845,82	R\$ 12.271,19
ICMS A RECUPERAR		R\$ 18.845,82	R\$ 12.271,19
ESTOQUE		R\$ 67.916,71	R\$ 70.251,50
MERCADORIAS, PRODUTOS E INSUMOS		R\$ 67.916,71	R\$ 70.251,50
MERCADORIAS PARA REVENDA		R\$ 67.916,71	R\$ 70.251,50
ATIVO NAO CIRCULANTE		R\$ 125.707,18	R\$ 125.425,84
OUTROS CREDITOS		R\$ 120.148,79	R\$ 120.148,79
EMPRESTIMOS A TERCEIROS		R\$ 120.148,79	R\$ 120.148,79
TRN CARGO TRANSPORTES LTDA		R\$ 108.779,30	R\$ 108.779,30
TRANSNACIONAL CARGO TRANSP		R\$ 10.519,49	R\$ 10.519,49
TRANSNACIONAL TRANSPORTES		R\$ 850,00	R\$ 850,00
IMOBILIZADO		R\$ 5.558,39	R\$ 5.277,05
MOVEIS E UTENSILIOS		R\$ 2.351,08	R\$ 2.351,08

Este documento é parte integrante de escrituração cuja autenticação se comprova pelo recibo de número 8A.9F.76.A3.CF.BA.F5.69.E4.AA.9A.70.3C.03.43.A0.13.81.1E.91-0, nos termos do Decreto nº 8.683/2016.

Este relatório foi gerado pelo Sistema Público de Escrituração Digital – Sped

BALANÇO PATRIMONIAL

Entidade:	LICITARA COMERCIO DE MAQUINAS E EQUIPAMENTOS LTDA		
Período da Escrituração:	01/01/2023 a 31/12/2023	CNPJ:	29.953.468/0001-82
Número de Ordem do Livro:	7		
Período Selecionado:	01 de Abril de 2023 a 30 de Junho de 2023		

Descrição	Nota	Saldo Inicial	Saldo Final
MOVEIS E UTENSILIOS		R\$ 2.351,08	R\$ 2.351,08
MAQUINAS, EQUIPAMENTOS E FERRAMENTAS		R\$ 5.038,39	R\$ 5.038,39
FERRAMENTAS E ACESSORIOS		R\$ 5.038,39	R\$ 5.038,39
(-) /-/ DEPRECIACOES, AMORT. E EXAUS. ACUMUL		R\$ (1.831,08)	R\$ (2.112,42)
(-) /-/ DEPRECIACOES DE MOVEIS E UTENSILIOS		R\$ (107,80)	R\$ (137,20)
(-) /-/ DEPREC. FERRAMENTAS E ACESSORIOS		R\$ (463,58)	R\$ (463,58)
(-) /-/ DEPREC. COMPUTADORES E ACESSORIOS		R\$ (1.259,70)	R\$ (1.511,64)
PASSIVO		R\$ 561.286,32	R\$ 918.611,88
PASSIVO CIRCULANTE		R\$ 264.654,42	R\$ 381.951,57
OBRIGACOES DE CURTO PRAZO		R\$ 47.916,63	R\$ 32.291,58
EMPRESTIMOS E FINANCIAMENTOS		R\$ 47.916,63	R\$ 32.291,58
EMPRESTIMO BRADESCO 015948485		R\$ 47.916,63	R\$ 32.291,58
FORNECEDORES		R\$ 198.995,97	R\$ 315.450,99
FORNECEDORES		R\$ 198.995,97	R\$ 315.450,99
ALFA TRANSPORTES EIRELI		R\$ 1.807,42	R\$ 1.608,80
SELMA DE FATIMA PELICERI DE CAMPOS		R\$ 1.357,85	R\$ 2.552,85
TRN CARGO TRANSPORTES LTDA		R\$ 1.100,00	R\$ 0,00
BEGE COMERCIAL DE ELETROFERRAGENS LTDA		R\$ 0,00	R\$ 12.845,84
JOINING COMERCIO ELETRO ELETRICOS LTDA		R\$ 1.653,66	R\$ 3.219,16
STAMPLAC PRODUTOS DE METAL LTDA EPP		R\$ 402,31	R\$ 0,00
NORTEL SUPRIMENTOS INDUSTRIAIS LTDA		R\$ 4.000,00	R\$ 4.000,00
NACONTATOTEM VAREJO LTDA		R\$ 0,00	R\$ 49,74
TRAMONTINA SUDESTE S/A		R\$ 0,00	R\$ 0,02
COMERCIAL ELETRICA ARICANDUVA LTDA		R\$ 1.895,37	R\$ 903,71
METALÚRGICA VENÂNCIO LTDA		R\$ 0,00	R\$ 12.155,00
KOFISA COMERCIO E REFRIGERACAO LTDA		R\$ 0,00	R\$ 4.580,00
GFC IND COM TUBOS E CONEXOES LTDA.		R\$ 700,92	R\$ 700,92
RADIAL IND. METALURGICA LTDA.		R\$ 16.149,00	R\$ 0,00

Este documento é parte integrante de escrituração cuja autenticação se comprova pelo recibo de número 8A.9F.76.A3.CF.BA.F5.69.E4.AA.9A.70.3C.03.43.A0.13.81.1E.91-0, nos termos do Decreto nº 8.683/2016.

Este relatório foi gerado pelo Sistema Público de Escrituração Digital – Sped

BALANÇO PATRIMONIAL

Entidade:	LICITARA COMERCIO DE MAQUINAS E EQUIPAMENTOS LTDA		
Período da Escrituração:	01/01/2023 a 31/12/2023	CNPJ:	29.953.468/0001-82
Número de Ordem do Livro:	7		
Período Selecionado:	01 de Abril de 2023 a 30 de Junho de 2023		

Descrição	Nota	Saldo Inicial	Saldo Final
ELECTROLUX DO BRASIL S/A		R\$ 0,00	R\$ 2.618,98
TECNODUTOS DO BRASIL IND DE DUTOS EIRELI		R\$ 0,00	R\$ 2.023,50
DIMENSIONAL BRASIL SOLUCOES LTDA		R\$ 0,00	R\$ 15.181,20
Jeferson Maia Transportes EIRELI		R\$ 4.814,94	R\$ 5.787,34
METALURGICA VENTISILVA LTDA		R\$ 8.225,73	R\$ 0,00
PAULINERIS TRANSP E ENCOMENDAS LTDA		R\$ 0,00	R\$ 127,77
RODONAVES TRANSP E ENCOMENDAS LTDA		R\$ 0,00	R\$ 309,07
BLANCO & PIAO COM. DE PARAFUSOS LTDA. EPP		R\$ 0,00	R\$ 2.043,45
JABU ELETRICA E HIDRAULICA ARARAQUARA LTDA.		R\$ 558,35	R\$ 0,00
WHIRLPOOL S.A.		R\$ 26.694,70	R\$ 109.746,16
NATHIFLEX FABRICACAO E COM. DE MAT. ELETRICOS LTDA		R\$ 0,00	R\$ 7.165,62
G PANIZ INDUSTRIA DE EQUIPAMENTOS PARA ALIMENTACAO LTDA		R\$ 0,00	R\$ 22.647,00
KABEL DISTRIBUIDORA DE MATERIAIS ELETRICOS LTDA		R\$ 0,00	R\$ 1.111,95
JOAO AURELIANO MARQUES DA SILVA MATERIAIS ELETRICOS LTDA		R\$ 0,00	R\$ 284,48
METALURGICA PASTANA E GAMBARINI LTDA		R\$ 0,00	R\$ 5.535,00
COPPERCON IND. COM. IMP. EXP. COND. ELETR. LTDA		R\$ 24.610,77	R\$ 0,00
PRIMME MOVEIS DE ACO LTDA		R\$ 4.136,00	R\$ 0,00
SOPRANO INDUSTRIA ELETROMETALURGICA EIRE		R\$ 13.921,16	R\$ 10.519,49
J LOG TRANSPORTES LTDA		R\$ 380,67	R\$ 478,94
LUCAS MATIAS VILLARRUEL 24308728894		R\$ 897,00	R\$ 897,00
ELETROTECNICA VERA CRUZ IND E COM LTDA		R\$ 168,00	R\$ 168,00
FELIPE A. NUNES SILVA		R\$ 0,01	R\$ 0,03
TRANSNACIONAL TRANSPORTES DE CARGA LTDA		R\$ 801,00	R\$ 4.801,00
ATLAS INDUSTRIA DE ELETRODOMESTICOS		R\$ 0,00	R\$ 2.470,61
VITALEX IND. DE APARELHOS ELETRODOMESTICOS LTDA		R\$ 5.523,97	R\$ 4.142,98
MANA EQUIPAMENTOS GASTRONOMICOS LTDA		R\$ 3.450,00	R\$ 3.450,00
ELETO METALURGICA UNIVERSAL		R\$ 24,50	R\$ 24,50

Este documento é parte integrante de escrituração cuja autenticação se comprova pelo recibo de número 8A.9F.76.A3.CF.BA.F5.69.E4.AA.9A.70.3C.03.43.A0.13.81.1E.91-0, nos termos do Decreto nº 8.683/2016.

Este relatório foi gerado pelo Sistema Público de Escrituração Digital – Sped

BALANÇO PATRIMONIAL

Entidade:	LICITARA COMERCIO DE MAQUINAS E EQUIPAMENTOS LTDA		
Período da Escrituração:	01/01/2023 a 31/12/2023	CNPJ:	29.953.468/0001-82
Número de Ordem do Livro:	7		
Período Selecionado:	01 de Abril de 2023 a 30 de Junho de 2023		

Descrição	Nota	Saldo Inicial	Saldo Final
LTDA.			
TRANSNACIONAL CARGO TRANSPORTES LTDA		R\$ 212,00	R\$ 4.012,00
REALTA COMERCIO DE MATERIAIS ELETRICOS LTDA		R\$ 16,60	R\$ 16,60
EVOL COMERCIO DIGITAL LTDA		R\$ 58,41	R\$ 58,41
HM COMERCIO IMPORTACAO E EXPORTACAO LTDA		R\$ 18.079,00	R\$ 32.641,35
TASCO LTDA		R\$ 3.837,74	R\$ 0,00
AKI ELETRO IMPORTADORA E EXPORTADORA EIRELI		R\$ 659,00	R\$ 659,00
PRATICAR ESPORTES COMERCIO DE ARTIGOS ESPORTIVOS LTDA		R\$ 1.799,94	R\$ 1.799,94
INPOL INDUSTRIA E COMERCIO DE POLIMEROS LTDA - EPP		R\$ 2.370,20	R\$ 0,00
INTRAL S/A IND DE MAT ELETRICOS		R\$ 8.400,50	R\$ 0,00
WIREFLEX COMERCIO E INDUSTRIA LTDA.		R\$ 32.258,20	R\$ 0,00
MULTI SIM IMPORTADORA E DISTRIBUIDORA LTDA		R\$ 5.032,03	R\$ 5.032,03
EBAZAR.COM.BR. LTDA		R\$ 2.999,00	R\$ 3.194,76
NETWORK DO BRASIL LTDA		R\$ 0,02	R\$ 0,02
FACIMAQ COMÉRCIO DE MÓVEIS P/ ESCRITÓRIO ARARAQUARA LTDA-ME		R\$ 0,00	R\$ 1.100,00
LF GONCALVES E CIA LTDA-ME		R\$ 0,00	R\$ 2.000,00
JOAQUIM LEONARDO FILHO - ME		R\$ 0,00	R\$ 350,00
DDB TRANSPORTES E LOGISTICA		R\$ 0,00	R\$ 398,50
COLOR VISÃO DO BRASIL IND ACRILICA		R\$ 0,00	R\$ 1.066,69
COPOSUL - COPOS PLASTICOS DO SUL LTDA		R\$ 0,00	R\$ 11.458,87
METALFRIO SOLUTIONS S.A.		R\$ 0,00	R\$ 5.104,48
ABASTECE COMPONENTES ELETRICOS LTDA		R\$ 0,00	R\$ 545,83
MR FOGOES INDUSTRIA METALURGICA LTDA.		R\$ 0,00	R\$ 1.862,40
OBRIGACOES TRIBUTARIAS		R\$ 13.485,75	R\$ 26.313,98
IMPOSTOS E CONTRIBUICOES A RECOLHER		R\$ 13.485,75	R\$ 26.313,98
IRPJ A RECOLHER		R\$ 2.961,39	R\$ 6.951,06
CSLL A RECOLHER		R\$ 2.411,14	R\$ 4.431,04
IRRF A RECOLHER		R\$ 0,30	R\$ 0,00

Este documento é parte integrante de escrituração cuja autenticação se comprova pelo recibo de número 8A.9F.76.A3.CF.BA.F5.69.E4.AA.9A.70.3C.03.43.A0.13.81.1E.91-0, nos termos do Decreto nº 8.683/2016.

Este relatório foi gerado pelo Sistema Público de Escrituração Digital – Sped

BALANÇO PATRIMONIAL

Entidade:	LICITARA COMERCIO DE MAQUINAS E EQUIPAMENTOS LTDA		
Período da Escrituração:	01/01/2023 a 31/12/2023	CNPJ:	29.953.468/0001-82
Número de Ordem do Livro:	7		
Período Selecionado:	01 de Abril de 2023 a 30 de Junho de 2023		

Descrição	Nota	Saldo Inicial	Saldo Final
PIS A RECOLHER		R\$ 1.444,76	R\$ 2.659,10
COFINS A RECOLHER		R\$ 6.668,16	R\$ 12.272,78
OBRIGACOES TRABALHISTA E PREVIDENCIARIA		R\$ 4.256,07	R\$ 7.895,02
OBRIGACOES COM O PESSOAL		R\$ 3.075,06	R\$ 5.931,53
SALARIOS A PAGAR		R\$ 1.916,28	R\$ 4.756,73
PRO LABORE A PAGAR		R\$ 1.158,78	R\$ 1.174,80
OBRIGACOES SOCIAIS		R\$ 1.181,01	R\$ 1.963,49
INSS A RECOLHER		R\$ 1.037,10	R\$ 1.675,66
FGTS A RECOLHER		R\$ 143,91	R\$ 287,83
PATRIMONIO LIQUIDO		R\$ 296.631,90	R\$ 536.660,31
CAPITAL SOCIAL		R\$ 120.000,00	R\$ 120.000,00
CAPITAL SUBSCRITO		R\$ 120.000,00	R\$ 120.000,00
CAPITAL SOCIAL		R\$ 120.000,00	R\$ 120.000,00
LUCROS OU PREJUIZOS ACUMULADOS		R\$ 176.631,90	R\$ 416.660,31
LUCROS OU PREJUIZOS ACUMULADOS		R\$ 176.631,90	R\$ 416.660,31
LUCROS ACUMULADOS		R\$ 176.631,90	R\$ 416.660,31

Este documento é parte integrante de escrituração cuja autenticação se comprova pelo recibo de número 8A.9F.76.A3.CF.BA.F5.69.E4.AA.9A.70.3C.03.43.A0.13.81.1E.91-0, nos termos do Decreto nº 8.683/2016.

Este relatório foi gerado pelo Sistema Público de Escrituração Digital – Sped

BALANÇO PATRIMONIAL



Entidade:	LICITARA COMERCIO DE MAQUINAS E EQUIPAMENTOS LTDA		
Período da Escrituração:	01/01/2023 a 31/12/2023	CNPJ:	29.953.468/0001-82
Número de Ordem do Livro:	7		
Período Selecionado:	01 de Julho de 2023 a 30 de Setembro de 2023		

Descrição	Nota	Saldo Inicial	Saldo Final
ATIVO		R\$ 918.611,88	R\$ 981.210,74
ATIVO CIRCULANTE		R\$ 793.186,04	R\$ 856.066,24
DISPONIVEL		R\$ 106.123,80	R\$ 289.465,95
CAIXA		R\$ 30.317,88	R\$ 28.230,75
CAIXA GERAL		R\$ 30.317,88	R\$ 28.230,75
BANCOS CONTA MOVIMENTO		R\$ 13.663,16	R\$ 39.307,08
(-) BANCO DO BRASIL S/A - AG. 6512-9 C/C. 29605-8		R\$ (197,02)	R\$ 25.446,90
BANCO BRADESCO		R\$ 13.860,18	R\$ 13.860,18
APLICACOES FINANCEIRAS LIQUIDEZ IMEDIATA		R\$ 62.142,76	R\$ 221.928,12
BANCO DO BRASIL S/A - RF SIMPLES		R\$ 61.909,36	R\$ 71.857,88
BANCO BRADESCO		R\$ 233,40	R\$ 70,24
BANCO C6 CDB		R\$ 0,00	R\$ 150.000,00
CLIENTES		R\$ 468.563,15	R\$ 353.038,28
DUPLICATAS A RECEBER		R\$ 468.563,15	R\$ 353.038,28
CLIENTES		R\$ 468.563,15	R\$ 353.038,28
OUTROS CREDITOS		R\$ 148.247,59	R\$ 145.566,58
ADIANTAMENTOS A FORNECEDORES		R\$ 135.976,40	R\$ 145.566,58
CENTRO DE INTEGRACAO EMPRESA ESCOLA CIEE		R\$ 638,75	R\$ 1.022,00
ADIANTAMENTOS A FORNECEDORES 21		R\$ 135.337,65	R\$ 144.544,58
TRIBUTOS A RECUPERAR/COMPENSAR		R\$ 12.271,19	R\$ 0,00
ICMS A RECUPERAR		R\$ 12.271,19	R\$ 0,00
ESTOQUE		R\$ 70.251,50	R\$ 67.995,43
MERCADORIAS, PRODUTOS E INSUMOS		R\$ 70.251,50	R\$ 67.995,43
MERCADORIAS PARA REVENDA		R\$ 70.251,50	R\$ 67.995,43
ATIVO NAO CIRCULANTE		R\$ 125.425,84	R\$ 125.144,50
OUTROS CREDITOS		R\$ 120.148,79	R\$ 120.148,79
EMPRESTIMOS A TERCEIROS		R\$ 120.148,79	R\$ 120.148,79
TRN CARGO TRANSPORTES LTDA		R\$ 108.779,30	R\$ 108.779,30
TRANSNACIONAL CARGO TRANSP		R\$ 10.519,49	R\$ 10.519,49
TRANSNACIONAL TRANSPORTES		R\$ 850,00	R\$ 850,00
IMOBILIZADO		R\$ 5.277,05	R\$ 4.995,71

Este documento é parte integrante de escrituração cuja autenticação se comprova pelo recibo de número 8A.9F.76.A3.CF.BA.F5.69.E4.AA.9A.70.3C.03.43.A0.13.81.1E.91-0, nos termos do Decreto nº 8.683/2016.

Este relatório foi gerado pelo Sistema Público de Escrituração Digital – Sped

BALANÇO PATRIMONIAL

Entidade:	LICITARA COMERCIO DE MAQUINAS E EQUIPAMENTOS LTDA		
Período da Escrituração:	01/01/2023 a 31/12/2023	CNPJ:	29.953.468/0001-82
Número de Ordem do Livro:	7		
Período Selecionado:	01 de Julho de 2023 a 30 de Setembro de 2023		

Descrição	Nota	Saldo Inicial	Saldo Final
MOVEIS E UTENSILIOS		R\$ 2.351,08	R\$ 2.351,08
MOVEIS E UTENSILIOS		R\$ 2.351,08	R\$ 2.351,08
MAQUINAS, EQUIPAMENTOS E FERRAMENTAS		R\$ 5.038,39	R\$ 5.038,39
FERRAMENTAS E ACESSORIOS		R\$ 5.038,39	R\$ 5.038,39
(-) /- DEPRECIACOES, AMORT. E EXAUS. ACUMUL		R\$ (2.112,42)	R\$ (2.393,76)
(-) /- DEPRECIACOES DE MOVEIS E UTENSILIOS		R\$ (137,20)	R\$ (166,60)
(-) /- DEPREC. FERRAMENTAS E ACESSORIOS		R\$ (463,58)	R\$ (463,58)
(-) /- DEPREC. COMPUTADORES E ACESSORIOS		R\$ (1.511,64)	R\$ (1.763,58)
PASSIVO		R\$ 918.611,88	R\$ 981.210,74
PASSIVO CIRCULANTE		R\$ 381.951,57	R\$ 350.887,53
OBRIGACOES DE CURTO PRAZO		R\$ 32.291,58	R\$ 27.083,23
EMPRESTIMOS E FINANCIAMENTOS		R\$ 32.291,58	R\$ 27.083,23
EMPRESTIMO BRADESCO 015948485		R\$ 32.291,58	R\$ 27.083,23
FORNECEDORES		R\$ 315.450,99	R\$ 301.522,46
FORNECEDORES		R\$ 315.450,99	R\$ 301.522,46
FORNECEDORES		R\$ 0,00	R\$ 1.478,36
ALFA TRANSPORTES EIRELI		R\$ 1.608,80	R\$ 3.922,15
SELMA DE FATIMA PELICERI DE CAMPOS		R\$ 2.552,85	R\$ 2.552,85
TRN CARGO TRANSPORTE DE CARGAS LTDA		R\$ 0,00	R\$ 1.400,00
BEGE COMERCIAL DE ELETROFERRAGENS LTDA		R\$ 12.845,84	R\$ 2.171,88
JOINING COMERCIO ELETRO ELETRICOS LTDA		R\$ 3.219,16	R\$ 3.010,04
STAMPLAC PRODUTOS DE METAL LTDA EPP		R\$ 0,00	R\$ 4.000,74
NORTEL SUPRIMENTOS INDUSTRIAIS LTDA		R\$ 4.000,00	R\$ 7.924,00
NACONTATOTEM VAREJO LTDA		R\$ 49,74	R\$ 49,74
TRAMONTINA SUDESTE S/A		R\$ 0,02	R\$ 0,02
COMERCIAL ELETRICA ARICANDUVA LTDA		R\$ 903,71	R\$ 106,84
DECORLUX MATERIAL ELETRICO LTDA		R\$ 0,00	R\$ 135,78
METALÚRGICA VENÂNCIO LTDA		R\$ 12.155,00	R\$ 54.763,00
KOFISA COMERCIO E REFRIGERACAO		R\$ 4.580,00	R\$ 0,00

Este documento é parte integrante de escrituração cuja autenticação se comprova pelo recibo de número 8A.9F.76.A3.CF.BA.F5.69.E4.AA.9A.70.3C.03.43.A0.13.81.1E.91-0, nos termos do Decreto nº 8.683/2016.

Este relatório foi gerado pelo Sistema Público de Escrituração Digital – Sped

BALANÇO PATRIMONIAL

Entidade:	LICITARA COMERCIO DE MAQUINAS E EQUIPAMENTOS LTDA		
Período da Escrituração:	01/01/2023 a 31/12/2023	CNPJ:	29.953.468/0001-82
Número de Ordem do Livro:	7		
Período Selecionado:	01 de Julho de 2023 a 30 de Setembro de 2023		

Descrição	Nota	Saldo Inicial	Saldo Final
LTDA			
GFC IND COM TUBOS E CONEXOES LTDA.		R\$ 700,92	R\$ 700,92
ELECTROLUX DO BRASIL S/A		R\$ 2.618,98	R\$ 8.685,34
TECNODUTOS DO BRASIL IND DE DUTOS EIRELI		R\$ 2.023,50	R\$ 797,02
DIMENSIONAL BRASIL SOLUCOES LTDA		R\$ 15.181,20	R\$ 0,00
Jeferson Maia Transportes EIRELI		R\$ 5.787,34	R\$ 4.814,94
PAULINERIS TRANSP E ENCOMENDAS LTDA		R\$ 127,77	R\$ 0,00
RODONAVES TRANSP E ENCOMENDAS LTDA		R\$ 309,07	R\$ 115,98
BLANCO & PIAO COM. DE PARAFUSOS LTDA. EPP		R\$ 2.043,45	R\$ 61,85
WHIRLPOOL S.A.		R\$ 109.746,16	R\$ 19.801,39
NATHIFLEX FABRICACAO E COM. DE MAT. ELETRICOS LTDA		R\$ 7.165,62	R\$ 0,00
G PANIZ INDUSTRIA DE EQUIPAMENTOS PARA ALIMENTACAO LTDA		R\$ 22.647,00	R\$ 22.647,00
KABEL DISTRIBUIDORA DE MATERIAIS ELETRICOS LTDA		R\$ 1.111,95	R\$ 1.470,65
JOAO AURELIANO MARQUES DA SILVA MATERIAIS ELETRICOS LTDA		R\$ 284,48	R\$ 284,48
METALURGICA PASTANA E GAMBARINI LTDA		R\$ 5.535,00	R\$ 5.535,00
SOPRANO INDUSTRIA ELETROMETALURGICA EIRE		R\$ 10.519,49	R\$ 10.519,49
METALURGICA SIEMSEN LIMITADA		R\$ 0,00	R\$ 12.721,12
J LOG TRANSPORTES LTDA		R\$ 478,94	R\$ 1.612,02
LUCAS MATIAS VILLARRUEL 24308728894		R\$ 897,00	R\$ 897,00
ELETROTECNICA VERA CRUZ IND E COM LTDA		R\$ 168,00	R\$ 168,00
FELIPE A. NUNES SILVA		R\$ 0,03	R\$ 0,03
TRANSNACIONAL TRANSPORTES DE CARGA LTDA		R\$ 4.801,00	R\$ 5.201,00
ATLAS INDUSTRIA DE ELETRODOMESTICOS		R\$ 2.470,61	R\$ 0,00
VITALEX IND. DE APARELHOS ELETRODOMESTICOS LTDA		R\$ 4.142,98	R\$ 4.142,98
MANA EQUIPAMENTOS GASTRONOMICOS LTDA		R\$ 3.450,00	R\$ 3.450,00
ELETO METALURGICA UNIVERSAL LTDA.		R\$ 24,50	R\$ 24,50
TRANSNACIONAL CARGO		R\$ 4.012,00	R\$ 6.062,00

Este documento é parte integrante de escrituração cuja autenticação se comprova pelo recibo de número 8A.9F.76.A3.CF.BA.F5.69.E4.AA.9A.70.3C.03.43.A0.13.81.1E.91-0, nos termos do Decreto nº 8.683/2016.

Este relatório foi gerado pelo Sistema Público de Escrituração Digital – Sped

BALANÇO PATRIMONIAL

Entidade:	LICITARA COMERCIO DE MAQUINAS E EQUIPAMENTOS LTDA		
Período da Escrituração:	01/01/2023 a 31/12/2023	CNPJ:	29.953.468/0001-82
Número de Ordem do Livro:	7		
Período Selecionado:	01 de Julho de 2023 a 30 de Setembro de 2023		

Descrição	Nota	Saldo Inicial	Saldo Final
TRANSPORTES LTDA			
REALTA COMERCIO DE MATERIAIS ELETRICOS LTDA		R\$ 16,60	R\$ 16,60
EVOL COMERCIO DIGITAL LTDA		R\$ 58,41	R\$ 58,41
HM COMERCIO IMPORTACAO E EXPORTACAO LTDA		R\$ 32.641,35	R\$ 2.376,74
AKI ELETRO IMPORTADORA E EXPORTADORA EIRELI		R\$ 659,00	R\$ 659,00
PRATICAR ESPORTES COMERCIO DE ARTIGOS ESPORTIVOS LTDA		R\$ 1.799,94	R\$ 1.799,94
MULTI SIM IMPORTADORA E DISTRIBUIDORA LTDA		R\$ 5.032,03	R\$ 5.032,03
EBAZAR.COM.BR. LTDA		R\$ 3.194,76	R\$ 3.194,76
NETWORK DO BRASIL LTDA		R\$ 0,02	R\$ 0,02
FACIMAQ COMÉRCIO DE MÓVEIS P/ ESCRITÓRIO ARARAQUARA LTDA-ME		R\$ 1.100,00	R\$ 1.100,00
LF GONCALVES E CIA LTDA-ME		R\$ 2.000,00	R\$ 2.000,00
JOAQUIM LEONARDO FILHO - ME		R\$ 350,00	R\$ 0,00
DDB TRANSPORTES E LOGISTICA		R\$ 398,50	R\$ 398,50
COLOR VISÃO DO BRASIL IND ACRILICA		R\$ 1.066,69	R\$ 5.305,26
COPOSUL - COPOS PLASTICOS DO SUL LTDA		R\$ 11.458,87	R\$ 11.458,87
METALFRIO SOLUTIONS S.A.		R\$ 5.104,48	R\$ 36.391,15
ABASTECE COMPONENTES ELETRICOS LTDA		R\$ 545,83	R\$ 545,83
MR FOGOES INDUSTRIA METALURGICA LTDA.		R\$ 1.862,40	R\$ 1.862,40
Madson Eletrometalurgica Ltda		R\$ 0,00	R\$ 1.273,80
JADLOG LOGISTICA S.A		R\$ 0,00	R\$ 90,48
F. BEZ DISTRIBUIDORA LTDA		R\$ 0,00	R\$ 7.526,66
KIAN IMPORTACAO LTDA		R\$ 0,00	R\$ 8.273,73
LAVE MAIS ELETRODOMESTICOS LTDA EPP		R\$ 0,00	R\$ 4.423,27
PLASBOHN INDUSTRIA DE PLASTICOS LTDA		R\$ 0,00	R\$ 1.938,09
PLASTICOS CVL EIRELI - EPP		R\$ 0,00	R\$ 12.454,96
ELGIN DISTRIBUIDORA LTDA		R\$ 0,00	R\$ 2.113,85
OBRIGACOES TRIBUTARIAS		R\$ 26.313,98	R\$ 11.377,20
IMPOSTOS E CONTRIBUICOES A RECOLHER		R\$ 26.313,98	R\$ 11.377,20
ICMS A RECOLHER		R\$ 0,00	R\$ 57,46

Este documento é parte integrante de escrituração cuja autenticação se comprova pelo recibo de número 8A.9F.76.A3.CF.BA.F5.69.E4.AA.9A.70.3C.03.43.A0.13.81.1E.91-0, nos termos do Decreto nº 8.683/2016.

Este relatório foi gerado pelo Sistema Público de Escrituração Digital – Sped

BALANÇO PATRIMONIAL

Entidade:	LICITARA COMERCIO DE MAQUINAS E EQUIPAMENTOS LTDA		
Período da Escrituração:	01/01/2023 a 31/12/2023	CNPJ:	29.953.468/0001-82
Número de Ordem do Livro:	7		
Período Selecionado:	01 de Julho de 2023 a 30 de Setembro de 2023		

Descrição	Nota	Saldo Inicial	Saldo Final
IRPJ A RECOLHER		R\$ 6.951,06	R\$ 2.882,05
CSLL A RECOLHER		R\$ 4.431,04	R\$ 2.054,05
PIS A RECOLHER		R\$ 2.659,10	R\$ 1.136,82
COFINS A RECOLHER		R\$ 12.272,78	R\$ 5.246,82
OBRIGACOES TRABALHISTA E PREVIDENCIARIA		R\$ 7.895,02	R\$ 10.904,64
OBRIGACOES COM O PESSOAL		R\$ 5.931,53	R\$ 8.941,15
SALARIOS A PAGAR		R\$ 4.756,73	R\$ 7.766,35
PRO LABORE A PAGAR		R\$ 1.174,80	R\$ 1.174,80
OBRIGACOES SOCIAIS		R\$ 1.963,49	R\$ 1.963,49
INSS A RECOLHER		R\$ 1.675,66	R\$ 1.675,66
FGTS A RECOLHER		R\$ 287,83	R\$ 287,83
PATRIMONIO LIQUIDO		R\$ 536.660,31	R\$ 630.323,21
CAPITAL SOCIAL		R\$ 120.000,00	R\$ 120.000,00
CAPITAL SUBSCRITO		R\$ 120.000,00	R\$ 120.000,00
CAPITAL SOCIAL		R\$ 120.000,00	R\$ 120.000,00
LUCROS OU PREJUIZOS ACUMULADOS		R\$ 416.660,31	R\$ 510.323,21
LUCROS OU PREJUIZOS ACUMULADOS		R\$ 416.660,31	R\$ 510.323,21
LUCROS ACUMULADOS		R\$ 416.660,31	R\$ 510.323,21

Este documento é parte integrante de escrituração cuja autenticação se comprova pelo recibo de número 8A.9F.76.A3.CF.BA.F5.69.E4.AA.9A.70.3C.03.43.A0.13.81.1E.91-0, nos termos do Decreto nº 8.683/2016.

Este relatório foi gerado pelo Sistema Público de Escrituração Digital – Sped

BALANÇO PATRIMONIAL



Entidade:	LICITARA COMERCIO DE MAQUINAS E EQUIPAMENTOS LTDA		
Período da Escrituração:	01/01/2023 a 31/12/2023	CNPJ:	29.953.468/0001-82
Número de Ordem do Livro:	7		
Período Selecionado:	01 de Outubro de 2023 a 31 de Dezembro de 2023		

Descrição	Nota	Saldo Inicial	Saldo Final
ATIVO		R\$ 981.210,74	R\$ 1.155.966,23
ATIVO CIRCULANTE		R\$ 856.066,24	R\$ 1.012.103,07
DISPONIVEL		R\$ 289.465,95	R\$ 133.929,48
CAIXA		R\$ 28.230,75	R\$ 1.664,06
CAIXA GERAL		R\$ 28.230,75	R\$ 1.664,06
BANCOS CONTA MOVIMENTO		R\$ 39.307,08	R\$ 26.455,27
BANCO DO BRASIL S/A - AG. 6512-9 C/C. 29605-8		R\$ 25.446,90	R\$ 7.686,98
BANCO BRADESCO		R\$ 13.860,18	R\$ 18.682,39
BANCO C6 S.A		R\$ 0,00	R\$ 85,90
APLICACOES FINANCEIRAS LIQUIDEZ IMEDIATA		R\$ 221.928,12	R\$ 105.810,15
BANCO DO BRASIL S/A - RF SIMPLES		R\$ 71.857,88	R\$ 105.667,92
BANCO BRADESCO		R\$ 70,24	R\$ 70,23
BANCO C6 CDB		R\$ 150.000,00	R\$ 72,00
CLIENTES		R\$ 353.038,28	R\$ 600.119,83
DUPLICATAS A RECEBER		R\$ 353.038,28	R\$ 600.119,83
CLIENTES		R\$ 353.038,28	R\$ 600.119,83
OUTROS CREDITOS		R\$ 145.566,58	R\$ 166.851,24
ADIANTAMENTOS A FORNECEDORES		R\$ 145.566,58	R\$ 163.651,19
FRILUX INDUSTRIA E COMERCIO DE REFRIGERACAO EIRELI		R\$ 0,00	R\$ 26.000,00
CENTRO DE INTEGRACAO EMPRESA ESCOLA CIEE		R\$ 1.022,00	R\$ 1.405,25
JLOG TRANSPORTES		R\$ 0,00	R\$ 3.194,68
KABEL		R\$ 0,00	R\$ 42.755,12
MARCOS APARECIDO		R\$ 0,00	R\$ 25.105,00
ADIANTAMENTOS A FORNECEDORES 21		R\$ 144.544,58	R\$ 65.191,14
ADIANTAMENTO A EMPREGADOS		R\$ 0,00	R\$ 3.200,05
ADIANTAMENTO DE SALARIO		R\$ 0,00	R\$ 3.200,05
ESTOQUE		R\$ 67.995,43	R\$ 111.202,52
MERCADORIAS, PRODUTOS E INSUMOS		R\$ 67.995,43	R\$ 111.202,52
MERCADORIAS PARA REVENDA		R\$ 67.995,43	R\$ 111.202,52
ATIVO NAO CIRCULANTE		R\$ 125.144,50	R\$ 143.863,16

Este documento é parte integrante de escrituração cuja autenticação se comprova pelo recibo de número 8A.9F.76.A3.CF.BA.F5.69.E4.AA.9A.70.3C.03.43.A0.13.81.1E.91-0, nos termos do Decreto nº 8.683/2016.

Este relatório foi gerado pelo Sistema Público de Escrituração Digital – Sped

BALANÇO PATRIMONIAL

Entidade:	LICITARA COMERCIO DE MAQUINAS E EQUIPAMENTOS LTDA		
Período da Escrituração:	01/01/2023 a 31/12/2023	CNPJ:	29.953.468/0001-82
Número de Ordem do Livro:	7		
Período Selecionado:	01 de Outubro de 2023 a 31 de Dezembro de 2023		

Descrição	Nota	Saldo Inicial	Saldo Final
OUTROS CREDITOS		R\$ 120.148,79	R\$ 139.148,79
EMPRESTIMOS A TERCEIROS		R\$ 120.148,79	R\$ 139.148,79
TRN CARGO TRANSPORTES LTDA		R\$ 108.779,30	R\$ 127.779,30
TRANSNACIONAL CARGO TRANSP		R\$ 10.519,49	R\$ 10.519,49
TRANSNACIONAL TRANSPORTES		R\$ 850,00	R\$ 850,00
IMOBILIZADO		R\$ 4.995,71	R\$ 4.714,37
MOVEIS E UTENSILIOS		R\$ 2.351,08	R\$ 2.351,08
MOVEIS E UTENSILIOS		R\$ 2.351,08	R\$ 2.351,08
MAQUINAS, EQUIPAMENTOS E FERRAMENTAS		R\$ 5.038,39	R\$ 5.038,39
FERRAMENTAS E ACESSORIOS		R\$ 5.038,39	R\$ 5.038,39
(-) /- DEPRECIACOES, AMORT. E EXAUS. ACUMUL		R\$ (2.393,76)	R\$ (2.675,10)
(-) /- DEPRECIACOES DE MOVEIS E UTENSILIOS		R\$ (166,60)	R\$ (196,00)
(-) /- DEPREC. FERRAMENTAS E ACESSORIOS		R\$ (463,58)	R\$ (463,58)
(-) /- DEPREC. COMPUTADORES E ACESSORIOS		R\$ (1.763,58)	R\$ (2.015,52)
PASSIVO		R\$ 981.210,74	R\$ 1.155.966,23
PASSIVO CIRCULANTE		R\$ 350.887,53	R\$ 505.420,01
OBRIGACOES DE CURTO PRAZO		R\$ 27.083,23	R\$ 21.874,88
EMPRESTIMOS E FINANCIAMENTOS		R\$ 27.083,23	R\$ 21.874,88
EMPRESTIMO BRADESCO 015948485		R\$ 27.083,23	R\$ 21.874,88
FORNECEDORES		R\$ 301.522,46	R\$ 412.546,58
FORNECEDORES		R\$ 301.522,46	R\$ 412.546,58
FORNECEDORES		R\$ 1.478,36	R\$ 0,00
ALFA TRANSPORTES EIRELI		R\$ 3.922,15	R\$ 3.500,65
SELMA DE FATIMA PELICERI DE CAMPOS		R\$ 2.552,85	R\$ 2.552,85
TRN CARGO TRANSPORTE DE CARGAS LTDA		R\$ 1.400,00	R\$ 0,00
BEGE COMERCIAL DE ELETROFERRAGENS LTDA		R\$ 2.171,88	R\$ 0,00
JOINING COMERCIO ELETRO ELETRICOS LTDA		R\$ 3.010,04	R\$ 2.021,53
STAMPLAC PRODUTOS DE METAL LTDA EPP		R\$ 4.000,74	R\$ 5.947,10
NORTEL SUPRIMENTOS INDUSTRIAIS LTDA		R\$ 7.924,00	R\$ 7.924,00

Este documento é parte integrante de escrituração cuja autenticação se comprova pelo recibo de número 8A.9F.76.A3.CF.BA.F5.69.E4.AA.9A.70.3C.03.43.A0.13.81.1E.91-0, nos termos do Decreto nº 8.683/2016.

Este relatório foi gerado pelo Sistema Público de Escrituração Digital – Sped

BALANÇO PATRIMONIAL

Entidade: LICITARA COMERCIO DE MAQUINAS E EQUIPAMENTOS LTDA
Período da Escrituração: 01/01/2023 a 31/12/2023 **CNPJ:** 29.953.468/0001-82
Número de Ordem do Livro: 7
Período Selecionado: 01 de Outubro de 2023 a 31 de Dezembro de 2023

Descrição	Nota	Saldo Inicial	Saldo Final
NACONTATOTEM VAREJO LTDA		R\$ 49,74	R\$ 1.799,31
TRAMONTINA SUDESTE S/A		R\$ 0,02	R\$ 0,02
COMERCIAL ELETRICA ARICANDUVA LTDA		R\$ 106,84	R\$ 2.070,14
DECORLUX MATERIAL ELETRICO LTDA		R\$ 135,78	R\$ 1.207,71
NEW FUSE FUSIVEIS E ACESSORIOS LTDA		R\$ 0,00	R\$ 7.282,85
METALÚRGICA VENÂNCIO LTDA		R\$ 54.763,00	R\$ 11.503,00
GFC IND COM TUBOS E CONEXOES LTDA.		R\$ 700,92	R\$ 700,92
ELECTROLUX DO BRASIL S/A		R\$ 8.685,34	R\$ 43.124,59
TECNODUTOS DO BRASIL IND DE DUTOS EIRELI		R\$ 797,02	R\$ 0,00
Jeferson Maia Transportes EIRELI		R\$ 4.814,94	R\$ 4.282,30
RODONAVES TRANSP E ENCOMENDAS LTDA		R\$ 115,98	R\$ 0,00
BLANCO & PIAO COM. DE PARAFUSOS LTDA. EPP		R\$ 61,85	R\$ 411,05
WHIRLPOOL S.A.		R\$ 19.801,39	R\$ 7.095,81
VOLTIM COMERCIO E SERVICOS LTDA		R\$ 0,00	R\$ 4.260,34
G PANIZ INDUSTRIA DE EQUIPAMENTOS PARA ALIMENTACAO LTDA		R\$ 22.647,00	R\$ 22.647,00
KABEL DISTRIBUIDORA DE MATERIAIS ELETRICOS LTDA		R\$ 1.470,65	R\$ 0,00
JOAO AURELIANO MARQUES DA SILVA MATERIAIS ELETRICOS LTDA		R\$ 284,48	R\$ 284,48
METALURGICA PASTANA E GAMBARINI LTDA		R\$ 5.535,00	R\$ 5.535,00
SOPRANO INDUSTRIA ELETROMETALURGICA EIRE		R\$ 10.519,49	R\$ 10.519,49
METALURGICA SIEMSEN LIMITADA		R\$ 12.721,12	R\$ 0,00
J LOG TRANSPORTES LTDA		R\$ 1.612,02	R\$ 220,42
LUCAS MATIAS VILLARRUEL 24308728894		R\$ 897,00	R\$ 897,00
ELETROTECNICA VERA CRUZ IND E COM LTDA		R\$ 168,00	R\$ 168,00
FELIPE A. NUNES SILVA		R\$ 0,03	R\$ 0,03
TRANSNACIONAL TRANSPORTES DE CARGA LTDA		R\$ 5.201,00	R\$ 5.531,00
ATLAS INDUSTRIA DE ELETRODOMESTICOS		R\$ 0,00	R\$ 2.382,37
VITALEX IND. DE APARELHOS ELETRODOMESTICOS LTDA		R\$ 4.142,98	R\$ 4.142,98

Este documento é parte integrante de escrituração cuja autenticação se comprova pelo recibo de número 8A.9F.76.A3.CF.BA.F5.69.E4.AA.9A.70.3C.03.43.A0.13.81.1E.91-0, nos termos do Decreto nº 8.683/2016.

Este relatório foi gerado pelo Sistema Público de Escrituração Digital – Sped

BALANÇO PATRIMONIAL

Entidade:	LICITARA COMERCIO DE MAQUINAS E EQUIPAMENTOS LTDA		
Período da Escrituração:	01/01/2023 a 31/12/2023	CNPJ:	29.953.468/0001-82
Número de Ordem do Livro:	7		
Período Selecionado:	01 de Outubro de 2023 a 31 de Dezembro de 2023		

Descrição	Nota	Saldo Inicial	Saldo Final
VENTISOL INDUSTRIA E COMERCIO S. A.		R\$ 0,00	R\$ 3.292,75
MANA EQUIPAMENTOS GASTRONOMICOS LTDA		R\$ 3.450,00	R\$ 11.161,50
ELETRO METALURGICA UNIVERSAL LTDA.		R\$ 24,50	R\$ 24,50
TRANSNACIONAL CARGO TRANSPORTES LTDA		R\$ 6.062,00	R\$ 6.162,00
REALTA COMERCIO DE MATERIAIS ELETRICOS LTDA		R\$ 16,60	R\$ 16,60
EVOL COMERCIO DIGITAL LTDA		R\$ 58,41	R\$ 58,41
HM COMERCIO IMPORTACAO E EXPORTACAO LTDA		R\$ 2.376,74	R\$ 2.970,29
AKI ELETRO IMPORTADORA E EXPORTADORA EIRELI		R\$ 659,00	R\$ 659,00
PRATICAR ESPORTES COMERCIO DE ARTIGOS ESPORTIVOS LTDA		R\$ 1.799,94	R\$ 1.799,94
MULTI SIM IMPORTADORA E DISTRIBUIDORA LTDA		R\$ 5.032,03	R\$ 5.032,03
EBAZAR.COM.BR. LTDA		R\$ 3.194,76	R\$ 3.194,76
NETWORK DO BRASIL LTDA		R\$ 0,02	R\$ 0,02
FACIMAQ COMÉRCIO DE MÓVEIS P/ ESCRITÓRIO ARARAQUARA LTDA-ME		R\$ 1.100,00	R\$ 1.100,00
LF GONCALVES E CIA LTDA-ME		R\$ 2.000,00	R\$ 2.000,00
DDB TRANSPORTES E LOGISTICA		R\$ 398,50	R\$ 398,50
COLOR VISÃO DO BRASIL IND ACRILICA		R\$ 5.305,26	R\$ 1.771,81
COPOSUL - COPOS PLASTICOS DO SUL LTDA		R\$ 11.458,87	R\$ 11.458,87
METALFRIO SOLUTIONS S.A.		R\$ 36.391,15	R\$ 22.168,51
METALURGICA MOR S.A - MATRIZ		R\$ 0,00	R\$ 2.458,43
Whirlpool Eletrodomesticos AM S.A.		R\$ 0,00	R\$ 748,62
ABASTECE COMPONENTES ELETRICOS LTDA		R\$ 545,83	R\$ 545,83
EVOLUTION LED COMERCIO ELETRONICO E MATERIAL ELETRICO LTDA		R\$ 0,00	R\$ 8.190,00
MR FOGUES INDUSTRIA METALURGICA LTDA.		R\$ 1.862,40	R\$ 1.862,40
PROSUPER EQUIPAMENTOS EIRELI		R\$ 0,00	R\$ 39.238,00
Madson Eletrometalurgica Ltda		R\$ 1.273,80	R\$ 1.273,80
JADLOG LOGISTICA S.A		R\$ 90,48	R\$ 90,48
F. BEZ DISTRIBUIDORA LTDA		R\$ 7.526,66	R\$ 7.066,99
KIAN IMPORTACAO LTDA		R\$ 8.273,73	R\$ 8.273,73

Este documento é parte integrante de escrituração cuja autenticação se comprova pelo recibo de número 8A.9F.76.A3.CF.BA.F5.69.E4.AA.9A.70.3C.03.43.A0.13.81.1E.91-0, nos termos do Decreto nº 8.683/2016.

Este relatório foi gerado pelo Sistema Público de Escrituração Digital – Sped

BALANÇO PATRIMONIAL

Entidade:	LICITARA COMERCIO DE MAQUINAS E EQUIPAMENTOS LTDA		
Período da Escrituração:	01/01/2023 a 31/12/2023	CNPJ:	29.953.468/0001-82
Número de Ordem do Livro:	7		
Período Selecionado:	01 de Outubro de 2023 a 31 de Dezembro de 2023		

Descrição	Nota	Saldo Inicial	Saldo Final
LAVE MAIS ELETRODOMESTICOS LTDA EPP		R\$ 4.423,27	R\$ 0,00
MIL WATTS COMERCIO DE MATERIAIS ELETRICOS LTDA		R\$ 0,00	R\$ 2.457,60
PLASBOHN INDUSTRIA DE PLASTICOS LTDA		R\$ 1.938,09	R\$ 1.453,65
PLASTICOS CVL EIRELI - EPP		R\$ 12.454,96	R\$ 12.454,96
ELGIN DISTRIBUIDORA LTDA		R\$ 2.113,85	R\$ 16.165,15
JACK TPR - BJM PRODUTOS E SOLUCOES ESPECIALIZADAS LTDA.		R\$ 0,00	R\$ 2.000,00
BRITANIA ELETRODOMESTICOS SA		R\$ 0,00	R\$ 30.275,18
DANCOR S. A. INDUSTRIA MECANICA		R\$ 0,00	R\$ 4.708,32
EBARA BOMBAS AMERICA DO SUL LTDA - BAURU		R\$ 0,00	R\$ 8.550,58
IBMF - INDUSTRIA DE MATERIAIS P/ CONSTRUCAO LTDA.		R\$ 0,00	R\$ 305,82
ILUMI INDUSTRIA E COMERCIO LTDA		R\$ 0,00	R\$ 12.013,46
ILUMINACASA INDUSTRIA E COMERCIO DE LUMINARIAS LTDA		R\$ 0,00	R\$ 11.136,36
IRMAOS FISCHER S/A IND E COM		R\$ 0,00	R\$ 6.524,19
MC MARCHESONI LTDA		R\$ 0,00	R\$ 2.752,00
STC PRODUTOS DE METAL LTDA		R\$ 0,00	R\$ 719,60
OBRIGACOES TRIBUTARIAS		R\$ 11.377,20	R\$ 60.022,13
IMPOSTOS E CONTRIBUICOES A RECOLHER		R\$ 11.377,20	R\$ 60.022,13
ICMS A RECOLHER		R\$ 57,46	R\$ 31.774,16
IRPJ A RECOLHER		R\$ 2.882,05	R\$ 6.173,88
CSSL A RECOLHER		R\$ 2.054,05	R\$ 5.425,85
PIS A RECOLHER		R\$ 1.136,82	R\$ 2.964,75
COFINS A RECOLHER		R\$ 5.246,82	R\$ 13.683,49
OBRIGACOES TRABALHISTA E PREVIDENCIARIA		R\$ 10.904,64	R\$ 10.976,42
OBRIGACOES COM O PESSOAL		R\$ 8.941,15	R\$ 7.211,43
SALARIOS A PAGAR		R\$ 7.766,35	R\$ 6.036,63
PRO LABORE A PAGAR		R\$ 1.174,80	R\$ 1.174,80
OBRIGACOES SOCIAIS		R\$ 1.963,49	R\$ 3.764,99
INSS A RECOLHER		R\$ 1.675,66	R\$ 3.251,25
FGTS A RECOLHER		R\$ 287,83	R\$ 513,74

Este documento é parte integrante de escrituração cuja autenticação se comprova pelo recibo de número 8A.9F.76.A3.CF.BA.F5.69.E4.AA.9A.70.3C.03.43.A0.13.81.1E.91-0, nos termos do Decreto nº 8.683/2016.

Este relatório foi gerado pelo Sistema Público de Escrituração Digital – Sped

BALANÇO PATRIMONIAL

Entidade: LICITARA COMERCIO DE MAQUINAS E EQUIPAMENTOS LTDA
Período da Escrituração: 01/01/2023 a 31/12/2023 CNPJ: 29.953.468/0001-82
Número de Ordem do Livro: 7
Período Selecionado: 01 de Outubro de 2023 a 31 de Dezembro de 2023

Descrição	Nota	Saldo Inicial	Saldo Final
PATRIMONIO LIQUIDO		R\$ 630.323,21	R\$ 650.546,22
CAPITAL SOCIAL		R\$ 120.000,00	R\$ 120.000,00
CAPITAL SUBSCRITO		R\$ 120.000,00	R\$ 120.000,00
CAPITAL SOCIAL		R\$ 120.000,00	R\$ 120.000,00
LUCROS OU PREJUIZOS ACUMULADOS		R\$ 510.323,21	R\$ 530.546,22
LUCROS OU PREJUIZOS ACUMULADOS		R\$ 510.323,21	R\$ 530.546,22
LUCROS ACUMULADOS		R\$ 510.323,21	R\$ 530.546,22

Este documento é parte integrante de escrituração cuja autenticação se comprova pelo recibo de número 8A.9F.76.A3.CF.BA.F5.69.E4.AA.9A.70.3C.03.43.A0.13.81.1E.91-0, nos termos do Decreto nº 8.683/2016.

Este relatório foi gerado pelo Sistema Público de Escrituração Digital – Sped

DEMONSTRAÇÃO DE RESULTADO DO EXERCÍCIO



Entidade:	LICITARA COMERCIO DE MAQUINAS E EQUIPAMENTOS LTDA		
Período da Escrituração:	01/01/2023 a 31/12/2023	CNPJ:	29.953.468/0001-82
Número de Ordem do Livro:	7		
Período Selecionado:	01 de Outubro de 2023 a 31 de Dezembro de 2023		

Descrição	Nota	Saldo anterior	Saldo atual
RECEITA BRUTA		R\$ 1.031.050,29	R\$ 1.122.875,86
RECEITA BRUTA DE VENDAS		R\$ 1.031.050,29	R\$ 1.122.875,86
(-) DEDUÇÕES DA RECEITA BRUTA		R\$ (241.518,75)	R\$ (147.033,56)
(-) /- CANCELAMENTO E DEVOLUCOES		R\$ (107.631,57)	R\$ (11.548,00)
(-) /-IMPOSTOS INCIDENTES		R\$ (133.887,18)	R\$ (135.485,56)
S/RECEITAS			
RECEITA LIQUIDA		R\$ 789.531,54	R\$ 975.842,30
(-) CUSTOS		R\$ (535.578,05)	R\$ (766.146,66)
(-) CUSTO DA PRODUCAO		R\$ (37.931,95)	R\$ (2.386,28)
(-) CUSTO COMERCIAL		R\$ (565.788,71)	R\$ (851.745,24)
(-) CUSTO DOS SERVICOS		R\$ (12.458,82)	R\$ (15.514,09)
(-) CUSTOS DIVERSOS		R\$ (10.806,05)	R\$ (10.127,86)
DEDUCOES SOBRE CUSTOS		R\$ 91.407,48	R\$ 113.626,81
LUCRO BRUTO		R\$ 253.953,49	R\$ 209.695,64
(-) DESPESAS OPERACIONAIS		R\$ (57.523,42)	R\$ (74.690,50)
(-) DESPESAS COM VENDAS		R\$ (25.417,32)	R\$ (16.461,41)
(-) DESPESAS COM VENDAS		R\$ (20.872,15)	R\$ (14.851,29)
(-) DESPESAS GERAIS		R\$ (4.545,17)	R\$ (1.610,12)
(-) DESPESAS ADMINISTRATIVAS		R\$ (32.106,10)	R\$ (58.229,09)
(-) DESPESAS ADMINISTRATIVAS		R\$ (11.856,52)	R\$ (12.690,70)
(-) DESPESAS TRIBUTARIAS		R\$ (393,34)	R\$ (16.792,01)
(-) DESPESAS COM PESSOAL - ADMINISTRACAO		R\$ (19.856,24)	R\$ (28.746,38)
(-) DESPESAS FINANCEIRAS		R\$ (813,03)	R\$ (1.550,04)
(-) DESPESAS FINANCEIRAS		R\$ (813,03)	R\$ (1.550,04)
OUTRAS RECEITAS OPERACIONAIS		R\$ 13,95	R\$ 2.073,60
RECEITAS DIVERSAS		R\$ 13,95	R\$ 2.073,60
RESULTADO OPERACIONAL		R\$ 195.630,99	R\$ 135.528,70
RESULTADO ANTES DO IR E CSL		R\$ 195.630,99	R\$ 135.528,70
(-) PROVISÕES PARA IR E CSL		R\$ (22.441,29)	R\$ (28.228,89)
(-) PROVISOES TRIBUTARIAS		R\$ (22.441,29)	R\$ (28.228,89)
LUCRO LÍQUIDO DO EXERCÍCIO		R\$ 173.189,70	R\$ 107.299,81

Este documento é parte integrante de escrituração cuja autenticação se comprova pelo recibo de número 8A.9F.76.A3.CF.BA.F5.69.E4.AA.9A.70.3C.03.43.A0.13.81.1E.91-0, nos termos do Decreto nº 8.683/2016.

Este relatório foi gerado pelo Sistema Público de Escrituração Digital – Sped



INDICES CONTÁBEIS

$$LG = \frac{ATIVO CIRCULANTE + REALIZAVEL A LONGO PRAZO}{PASSIVO CIRCULANTE + EXIGIVEL A LONGO PRAZO} = \frac{1.155.966,23}{505.420,01} = 2,28$$

$$SG = \frac{ATIVO TOTAL}{PASSIVO CIRCULANTE + EXIGIVEL A LONGO PRAZO} = \frac{1.155.966,23}{505.420,01} = 2,28$$

$$LC = \frac{ATIVO CIRCULANTE}{PASSIVO CIRCULANTE} = \frac{1.012.103,07}{505.420,01} = 2,00$$

Araraquara/SP, 10 de JUNHO de 2024

LEONARDO JIRICO Assinado de forma
DE digital por
OSTI:42365940803 LEONARDO JIRICO DE
OSTI:42365940803



TERMOS DE ABERTURA E ENCERRAMENTO



Entidade:	LICITARA COMERCIO DE MAQUINAS E EQUIPAMENTOS LTDA		
Período da Escrituração:	01/01/2023 a 31/12/2023	CNPJ:	29.953.468/0001-82
Número de Ordem do Livro:	7		

TERMO DE ABERTURA

Nome Empresarial	LICITARA COMERCIO DE MAQUINAS E EQUIPAMENTOS LTDA
NIRE	35230891534
CNPJ	29.953.468/0001-82
Número de Ordem	7
Natureza do Livro	LIVRO DIÁRIO COMPLETO
Município	ARARAQUARA
Data do arquivamento dos atos constitutivos	15/03/2018
Data de arquivamento do ato de conversão de sociedade simples em sociedade empresária	
Data de encerramento do exercício social	31/12/2023
Quantidade total de linhas do arquivo digital	17936

TERMO DE ENCERRAMENTO

Nome Empresarial	LICITARA COMERCIO DE MAQUINAS E EQUIPAMENTOS LTDA
Natureza do Livro	LIVRO DIÁRIO COMPLETO
Número de ordem	7
Quantidade total de linhas do arquivo digital	17936
Data de inicio	01/01/2023
Data de término	31/12/2023

Este documento é parte integrante de escrituração cuja autenticação se comprova pelo recibo de número 8A.9F.76.A3.CF.BA.F5.69.E4.AA.9A.70.3C.03.43.A0.13.81.1E.91-0, nos termos do Decreto nº 8.683/2016.

Este relatório foi gerado pelo Sistema Público de Escrituração Digital – Sped

RECIBO DE ENTREGA DE ESCRITURAÇÃO CONTÁBIL DIGITAL

IDENTIFICAÇÃO DO TITULAR DA ESCRITURAÇÃO

NIRE 35230891534	CNPJ 29.953.468/0001-82	
NOME EMPRESARIAL LICITARA COMERCIO DE MAQUINAS E EQUIPAMENTOS LTDA		

IDENTIFICAÇÃO DA ESCRITURAÇÃO

FORMA DA ESCRITURAÇÃO CONTÁBIL Livro Diário (Completo - sem escrituração Auxiliar)	PERÍODO DA ESCRITURAÇÃO 01/01/2023 a 31/12/2023
NATUREZA DO LIVRO LIVRO DIÁRIO COMPLETO	NÚMERO DO LIVRO 7
IDENTIFICAÇÃO DO ARQUIVO (HASH) 8A.9F.76.A3.CF.BA.F5.69.E4.AA.9A.70.3C.03.43.A0.13.81.1E.91	

ESTE LIVRO FOI ASSINADO COM OS SEGUINTE CERTIFICADOS DIGITAIS:

QUALIFICAÇÃO DO SIGNATARIO	CPF/CNPJ	NOME	Nº SÉRIE DO CERTIFICADO	VALIDADE	RESPONSÁVEL LEGAL
Contador	18100071861	MARCIO ANDRE SBAGLIA:18100071861	714993753614230421 252177567427241601 913168164128	05/06/2024 a 05/06/2025	Não
Pessoa Jurídica (e-CNPJ ou e-PJ)	29953468000182	LICITARA COMERCIO DE MAQUINAS E EQUIPAMENTOS LTDA:29953468000182	579317495421267359 278650	11/01/2024 a 10/01/2025	Sim

NÚMERO DO RECIBO:

8A.9F.76.A3.CF.BA.F5.69.E4.AA.9A.70.
3C.03.43.A0.13.81.1E.91-0

Escrituração recebida via Internet
pelo Agente Receptor SERPRO
em 10/06/2024 às 09:16:23

8D.82.44.40.AF.35.65.96
DF.DF.AF.5E.DF.2D.EA.D
E

Considera-se autenticado o livro contábil a que se refere este recibo, dispensando-se a autenticação de que trata o art. 39 da Lei nº 8.934/1994. Este recibo comprova a autenticação.

BASE LEGAL: Decreto nº 1.800/1996, com a alteração do Decreto nº 8.683/2016, e arts. 39, 39-A, 39-B da Lei nº 8.934/1994 com a alteração da Lei Complementar nº 1247/2014.

BALANÇO PATRIMONIAL



Entidade:	LICITARA COMERCIO DE MAQUINAS E EQUIPAMENTOS LTDA		
Período da Escrituração:	01/01/2023 a 31/12/2023	CNPJ:	29.953.468/0001-82
Número de Ordem do Livro:	7		
Período Selecionado:	01 de Janeiro de 2023 a 31 de Março de 2023		

Descrição	Nota	Saldo Inicial	Saldo Final
ATIVO		R\$ 629.331,90	R\$ 561.286,32
ATIVO CIRCULANTE		R\$ 569.643,38	R\$ 435.579,14
DISPONIVEL		R\$ 50.381,03	R\$ 97.801,07
CAIXA		R\$ 4.788,18	R\$ 36.826,07
CAIXA GERAL		R\$ 4.788,18	R\$ 36.826,07
BANCOS CONTA MOVIMENTO		R\$ 12.507,25	R\$ 32.536,95
BANCO DO BRASIL S/A - AG. 6512-9 C/C. 29605-8		R\$ 0,00	R\$ 18.676,77
BANCO BRADESCO		R\$ 12.507,25	R\$ 13.860,18
APLICACOES FINANCEIRAS LIQUIDEZ IMEDIATA		R\$ 33.085,60	R\$ 28.438,05
BANCO DO BRASIL S/A - RF SIMPLES		R\$ 33.085,60	R\$ 28.438,05
CLIENTES		R\$ 396.340,56	R\$ 250.760,04
DUPLICATAS A RECEBER		R\$ 396.340,56	R\$ 250.760,04
CLIENTES		R\$ 0,00	R\$ 250.760,04
DIRETORIA ENSINO REGIAO DE JUNDIAI		R\$ 5.237,00	R\$ 0,00
PENITENCIARIA FEMININA SANDRA APARECIDA LARIO VIANNA		R\$ 229.275,17	R\$ 0,00
DEPARTAMENTO DE ESTRADAS DE RODAGEM		R\$ 6.484,50	R\$ 0,00
UNIVERSIDADE ESTADUAL PAULISTA JULIO DE MESQUITA FILHO		R\$ 63.220,00	R\$ 0,00
COMANDO DE POLICIAMENTO DE AREA METROPOLITANA 8		R\$ 1.442,00	R\$ 0,00
DELEGACIA SECCIONAL DE POLICIA DE SAO SEBASTIAO		R\$ 6.100,00	R\$ 0,00
NORTEI SUPRIMENTOS INDUSTRIAIS LTDA		R\$ 4.015,99	R\$ 0,00
SERVICO AUTONOMO DE AGUA E ESGOTO DE SAO CARLOS		R\$ 11.397,18	R\$ 0,00
PENIT FEM SANTA MARIA EUFRASIA PELLETIER DE TREMEMBE		R\$ 510,60	R\$ 0,00
MUNICIPIO DE SAO PEDRO DA ALDEIA		R\$ 2.775,00	R\$ 0,00
AIRTON RODRIGUES		R\$ 1.750,00	R\$ 0,00
MUNICIPIO DE ITAPOLIS		R\$ 3.800,00	R\$ 0,00
UNIVERSIDADE ESTADUAL DE CAMPINAS		R\$ 28.101,10	R\$ 0,00
MUNICIPIO DE LINS		R\$ 197,02	R\$ 0,00
SECRETARIA DA CULTURA E ECONOMIA CRIATIVA		R\$ 7.935,00	R\$ 0,00

Este documento é parte integrante de escrituração cuja autenticação se comprova pelo recibo de número 8A.9F.76.A3.CF.BA.F5.69.E4.AA.9A.70.3C.03.43.A0.13.81.1E.91-0, nos termos do Decreto nº 8.683/2016.

Este relatório foi gerado pelo Sistema Público de Escrituração Digital – Sped

BALANÇO PATRIMONIAL

Entidade:	LICITARA COMERCIO DE MAQUINAS E EQUIPAMENTOS LTDA		
Período da Escrituração:	01/01/2023 a 31/12/2023	CNPJ:	29.953.468/0001-82
Número de Ordem do Livro:	7		
Período Selecionado:	01 de Janeiro de 2023 a 31 de Março de 2023		

Descrição	Nota	Saldo Inicial	Saldo Final
SECRETARIA DE EDUCACAO DO ESTADO DA BAHIA		R\$ 24.100,00	R\$ 0,00
OUTROS CREDITOS		R\$ 98.025,79	R\$ 19.101,32
ADIANTAMENTOS A FORNECEDORES		R\$ 44.938,62	R\$ 255,50
CENTRO DE INTEGRACAO EMPRESA ESCOLA CIEE		R\$ 0,00	R\$ 255,50
ADIANTAMENTOS A FORNECEDORES		R\$ 44.938,62	R\$ 0,00
TRIBUTOS A RECUPERAR/COMPENSAR		R\$ 53.087,17	R\$ 18.845,82
ICMS A RECUPERAR		R\$ 53.087,17	R\$ 18.845,82
ESTOQUE		R\$ 24.896,00	R\$ 67.916,71
MERCADORIAS, PRODUTOS E INSUMOS		R\$ 24.896,00	R\$ 67.916,71
MERCADORIAS PARA REVENDA		R\$ 24.896,00	R\$ 67.916,71
ATIVO NAO CIRCULANTE		R\$ 59.688,52	R\$ 125.707,18
OUTROS CREDITOS		R\$ 53.848,79	R\$ 120.148,79
EMPRESTIMOS A TERCEIROS		R\$ 53.848,79	R\$ 120.148,79
TRN CARGO TRANSPORTES LTDA		R\$ 42.479,30	R\$ 108.779,30
TRANSNACIONAL CARGO TRANSP		R\$ 10.519,49	R\$ 10.519,49
TRANSNACIONAL TRANSPORTES		R\$ 850,00	R\$ 850,00
IMOBILIZADO		R\$ 5.839,73	R\$ 5.558,39
MOVEIS E UTENSILIOS		R\$ 2.351,08	R\$ 2.351,08
MOVEIS E UTENSILIOS		R\$ 2.351,08	R\$ 2.351,08
MAQUINAS, EQUIPAMENTOS E FERRAMENTAS		R\$ 5.038,39	R\$ 5.038,39
FERRAMENTAS E ACESSORIOS		R\$ 5.038,39	R\$ 5.038,39
(-) /- DEPRECIACOES, AMORT. E EXAUS. ACUMUL		R\$ (1.549,74)	R\$ (1.831,08)
(-) /- DEPRECIACOES DE MOVEIS E UTENSILIOS		R\$ (78,40)	R\$ (107,80)
(-) /- DEPREC. FERRAMENTAS E ACESSORIOS		R\$ (463,58)	R\$ (463,58)
(-) /- DEPREC. COMPUTADORES E ACESSORIOS		R\$ (1.007,76)	R\$ (1.259,70)
PASSIVO		R\$ 629.331,90	R\$ 561.286,32
PASSIVO CIRCULANTE		R\$ 348.104,05	R\$ 264.654,42
OBRIGACOES DE CURTO PRAZO		R\$ 58.333,33	R\$ 47.916,63
EMPRESTIMOS E FINANCIAMENTOS		R\$ 58.333,33	R\$ 47.916,63
EMPRESTIMO BRADESCO 015948485		R\$ 58.333,33	R\$ 47.916,63

Este documento é parte integrante de escrituração cuja autenticação se comprova pelo recibo de número 8A.9F.76.A3.CF.BA.F5.69.E4.AA.9A.70.3C.03.43.A0.13.81.1E.91-0, nos termos do Decreto nº 8.683/2016.

Este relatório foi gerado pelo Sistema Público de Escrituração Digital – Sped

BALANÇO PATRIMONIAL

Entidade:	LICITARA COMERCIO DE MAQUINAS E EQUIPAMENTOS LTDA		
Período da Escrituração:	01/01/2023 a 31/12/2023	CNPJ:	29.953.468/0001-82
Número de Ordem do Livro:	7		
Período Selecionado:	01 de Janeiro de 2023 a 31 de Março de 2023		

Descrição	Nota	Saldo Inicial	Saldo Final
FORNECEDORES		R\$ 261.035,92	R\$ 198.995,97
FORNECEDORES		R\$ 261.035,92	R\$ 198.995,97
ALFA TRANSPORTES EIRELI		R\$ 385,35	R\$ 1.807,42
SELMA DE FATIMA PELICERI DE CAMPOS		R\$ 1.669,85	R\$ 1.357,85
TRN CARGO TRANSPORTES LTDA		R\$ 1.100,00	R\$ 1.100,00
BEGE COMERCIAL DE ELETROFERRAGENS LTDA		R\$ 4.578,47	R\$ 0,00
JOINING COMERCIO ELETRO ELETRICOS LTDA		R\$ 4.679,58	R\$ 1.653,66
COMERCIAL LEAL ARARAQUARA LTDA		R\$ 575,00	R\$ 0,00
STAMPLAC PRODUTOS DE METAL LTDA EPP		R\$ 1.731,23	R\$ 402,31
NORTEL SUPRIMENTOS INDUSTRIAIS LTDA		R\$ 4.000,00	R\$ 4.000,00
NACONTATOTEM VAREJO LTDA		R\$ 59,90	R\$ 0,00
COMERCIAL ELETRICA ARICANDUVA LTDA		R\$ 1.768,39	R\$ 1.895,37
NEW FUSE FUSIVEIS E ACESSORIOS LTDA		R\$ 1.089,00	R\$ 0,00
GABRIEL HENRIQUE PARDINHO PEREIRA ME		R\$ 14.427,53	R\$ 0,00
METALÚRGICA VENÂNCIO LTDA		R\$ 40.196,75	R\$ 0,00
GFC IND COM TUBOS E CONEXOES LTDA.		R\$ 700,92	R\$ 700,92
RADIAL IND. METALURGICA LTDA.		R\$ 0,00	R\$ 16.149,00
PRODUTOS ELETRONICOS METALTEX LTDA		R\$ 1.930,32	R\$ 0,00
ELECTROLUX DO BRASIL S/A		R\$ 1.527,73	R\$ 0,00
Jeferson Maia Transportes EIRELI		R\$ 0,00	R\$ 4.814,94
METALURGICA VENTISILVA LTDA		R\$ 0,00	R\$ 8.225,73
JABU ELETRICA E HIDRAULICA ARARAQUARA LTDA.		R\$ 0,00	R\$ 558,35
WHIRLPOOL S.A.		R\$ 45.203,74	R\$ 26.694,70
NATHIFLEX FABRICACAO E COM. DE MAT. ELETRICOS LTDA		R\$ 5.545,90	R\$ 0,00
COPPERCON IND. COM. IMP. EXP. COND. ELETR. LTDA		R\$ 67.702,27	R\$ 24.610,77
PRIMME MOVEIS DE ACO LTDA		R\$ 0,00	R\$ 4.136,00
SOPRANO INDUSTRIA ELETROMETALURGICA EIRE		R\$ 10.519,49	R\$ 13.921,16
HIGIBAN IND COM IMP E EXP DE METAIS LTDA		R\$ 740,00	R\$ 0,00

Este documento é parte integrante de escrituração cuja autenticação se comprova pelo recibo de número 8A.9F.76.A3.CF.BA.F5.69.E4.AA.9A.70.3C.03.43.A0.13.81.1E.91-0, nos termos do Decreto nº 8.683/2016.

Este relatório foi gerado pelo Sistema Público de Escrituração Digital – Sped

BALANÇO PATRIMONIAL

Entidade:	LICITARA COMERCIO DE MAQUINAS E EQUIPAMENTOS LTDA		
Período da Escrituração:	01/01/2023 a 31/12/2023	CNPJ:	29.953.468/0001-82
Número de Ordem do Livro:	7		
Período Selecionado:	01 de Janeiro de 2023 a 31 de Março de 2023		

Descrição	Nota	Saldo Inicial	Saldo Final
METALURGICA SIEMSEN LIMITADA		R\$ 15.035,16	R\$ 0,00
J LOG TRANSPORTES LTDA		R\$ 699,54	R\$ 380,67
SUPER PRIMME MOVEIS DE ACO LTDA		R\$ 6.146,00	R\$ 0,00
SPRINGER CARRIER LTDA		R\$ 4.100,03	R\$ 0,00
RONALDO PAULO DA SILVA		R\$ 7.300,00	R\$ 0,00
LUCAS MATIAS VILLARRUEL 24308728894		R\$ 897,00	R\$ 897,00
GELOPAR REFRIGERACAO PARANAENSE LTDA.		R\$ 9.050,30	R\$ 0,00
ELETROTECNICA VERA CRUZ IND E COM LTDA		R\$ 168,00	R\$ 168,00
ELESYS SISTEMAS ELETRICOS EIRELI		R\$ 1.908,48	R\$ 0,00
FELIPE A. NUNES SILVA		R\$ 0,00	R\$ 0,01
TRANSNACIONAL TRANSPORTES DE CARGA LTDA		R\$ 100,00	R\$ 801,00
LUIS ROBERTO DIAS DE SOUSA EPP		R\$ 5.499,99	R\$ 0,00
VITALEX IND. DE APARELHOS ELETRODOMESTICOS LTDA		R\$ 0,00	R\$ 5.523,97
MANA EQUIPAMENTOS GASTRONOMICOS LTDA		R\$ 0,00	R\$ 3.450,00
ELETO METALURGICA UNIVERSAL LTDA.		R\$ 0,00	R\$ 24,50
TRANSNACIONAL CARGO TRANSPORTES LTDA		R\$ 0,00	R\$ 212,00
REALTA COMERCIO DE MATERIAIS ELETRICOS LTDA		R\$ 0,00	R\$ 16,60
EVOL COMERCIO DIGITAL LTDA		R\$ 0,00	R\$ 58,41
HM COMERCIO IMPORTACAO E EXPORTACAO LTDA		R\$ 0,00	R\$ 18.079,00
TASCO LTDA		R\$ 0,00	R\$ 3.837,74
AKI ELETRO IMPORTADORA E EXPORTADORA EIRELI		R\$ 0,00	R\$ 659,00
PRATICAR ESPORTES COMERCIO DE ARTIGOS ESPORTIVOS LTDA		R\$ 0,00	R\$ 1.799,94
INPOL INDUSTRIA E COMERCIO DE POLIMEROS LTDA - EPP		R\$ 0,00	R\$ 2.370,20
INTRAL S/A IND DE MAT ELETRICOS		R\$ 0,00	R\$ 8.400,50
WIREFLEX COMERCIO E INDUSTRIA LTDA.		R\$ 0,00	R\$ 32.258,20
MULTI SIM IMPORTADORA E DISTRIBUIDORA LTDA		R\$ 0,00	R\$ 5.032,03
EBAZAR.COM.BR. LTDA		R\$ 0,00	R\$ 2.999,00
NETWORK DO BRASIL LTDA		R\$ 0,00	R\$ 0,02

Este documento é parte integrante de escrituração cuja autenticação se comprova pelo recibo de número 8A.9F.76.A3.CF.BA.F5.69.E4.AA.9A.70.3C.03.43.A0.13.81.1E.91-0, nos termos do Decreto nº 8.683/2016.

Este relatório foi gerado pelo Sistema Público de Escrituração Digital – Sped

BALANÇO PATRIMONIAL

Entidade:	LICITARA COMERCIO DE MAQUINAS E EQUIPAMENTOS LTDA		
Período da Escrituração:	01/01/2023 a 31/12/2023	CNPJ:	29.953.468/0001-82
Número de Ordem do Livro:	7		
Período Selecionado:	01 de Janeiro de 2023 a 31 de Março de 2023		

Descrição	Nota	Saldo Inicial	Saldo Final
OBRIGACOES TRIBUTARIAS		R\$ 24.286,77	R\$ 13.485,75
IMPOSTOS E CONTRIBUICOES A RECOLHER		R\$ 24.286,77	R\$ 13.485,75
IRPJ A RECOLHER		R\$ 5.234,67	R\$ 2.961,39
CSSL A RECOLHER		R\$ 4.336,98	R\$ 2.411,14
IRRF A RECOLHER		R\$ 57,75	R\$ 0,30
PIS A RECOLHER		R\$ 2.610,22	R\$ 1.444,76
COFINS A RECOLHER		R\$ 12.047,15	R\$ 6.668,16
OBRIGACOES TRABALHISTA E PREVIDENCIARIA		R\$ 4.448,03	R\$ 4.256,07
OBRIGACOES COM O PESSOAL		R\$ 3.849,55	R\$ 3.075,06
SALARIOS A PAGAR		R\$ 1.237,00	R\$ 1.916,28
PRO LABORE A PAGAR		R\$ 2.612,55	R\$ 1.158,78
OBRIGACOES SOCIAIS		R\$ 598,48	R\$ 1.181,01
INSS A RECOLHER		R\$ 424,59	R\$ 1.037,10
FGTS A RECOLHER		R\$ 173,89	R\$ 143,91
PATRIMONIO LIQUIDO		R\$ 281.227,85	R\$ 296.631,90
CAPITAL SOCIAL		R\$ 120.000,00	R\$ 120.000,00
CAPITAL SUBSCRITO		R\$ 120.000,00	R\$ 120.000,00
CAPITAL SOCIAL		R\$ 120.000,00	R\$ 120.000,00
LUCROS OU PREJUIZOS ACUMULADOS		R\$ 161.227,85	R\$ 176.631,90
LUCROS OU PREJUIZOS ACUMULADOS		R\$ 161.227,85	R\$ 176.631,90
LUCROS ACUMULADOS		R\$ 161.227,85	R\$ 176.631,90

Este documento é parte integrante de escrituração cuja autenticação se comprova pelo recibo de número 8A.9F.76.A3.CF.BA.F5.69.E4.AA.9A.70.3C.03.43.A0.13.81.1E.91-0, nos termos do Decreto nº 8.683/2016.

Este relatório foi gerado pelo Sistema Público de Escrituração Digital – Sped

BALANÇO PATRIMONIAL



Entidade:	LICITARA COMERCIO DE MAQUINAS E EQUIPAMENTOS LTDA		
Período da Escrituração:	01/01/2023 a 31/12/2023	CNPJ:	29.953.468/0001-82
Número de Ordem do Livro:	7		
Período Selecionado:	01 de Abril de 2023 a 30 de Junho de 2023		

Descrição	Nota	Saldo Inicial	Saldo Final
ATIVO		R\$ 561.286,32	R\$ 918.611,88
ATIVO CIRCULANTE		R\$ 435.579,14	R\$ 793.186,04
DISPONIVEL		R\$ 97.801,07	R\$ 106.123,80
CAIXA		R\$ 36.826,07	R\$ 30.317,88
CAIXA GERAL		R\$ 36.826,07	R\$ 30.317,88
BANCOS CONTA MOVIMENTO		R\$ 32.536,95	R\$ 13.663,16
BANCO DO BRASIL S/A - AG. 6512-9 C/C. 29605-8		R\$ 18.676,77	R\$ (197,02)
BANCO BRADESCO		R\$ 13.860,18	R\$ 13.860,18
APLICACOES FINANCEIRAS LIQUIDEZ IMEDIATA		R\$ 28.438,05	R\$ 62.142,76
BANCO DO BRASIL S/A - RF SIMPLES		R\$ 28.438,05	R\$ 61.909,36
BANCO BRADESCO		R\$ 0,00	R\$ 233,40
CLIENTES		R\$ 250.760,04	R\$ 468.563,15
DUPLICATAS A RECEBER		R\$ 250.760,04	R\$ 468.563,15
CLIENTES		R\$ 250.760,04	R\$ 468.563,15
OUTROS CREDITOS		R\$ 19.101,32	R\$ 148.247,59
ADIANTAMENTOS A FORNECEDORES		R\$ 255,50	R\$ 135.976,40
CENTRO DE INTEGRACAO EMPRESA ESCOLA CIEE		R\$ 255,50	R\$ 638,75
ADIANTAMENTOS A FORNECEDORES 21		R\$ 0,00	R\$ 135.337,65
TRIBUTOS A RECUPERAR/COMPENSAR		R\$ 18.845,82	R\$ 12.271,19
ICMS A RECUPERAR		R\$ 18.845,82	R\$ 12.271,19
ESTOQUE		R\$ 67.916,71	R\$ 70.251,50
MERCADORIAS, PRODUTOS E INSUMOS		R\$ 67.916,71	R\$ 70.251,50
MERCADORIAS PARA REVENDA		R\$ 67.916,71	R\$ 70.251,50
ATIVO NAO CIRCULANTE		R\$ 125.707,18	R\$ 125.425,84
OUTROS CREDITOS		R\$ 120.148,79	R\$ 120.148,79
EMPRESTIMOS A TERCEIROS		R\$ 120.148,79	R\$ 120.148,79
TRN CARGO TRANSPORTES LTDA		R\$ 108.779,30	R\$ 108.779,30
TRANSNACIONAL CARGO TRANSP		R\$ 10.519,49	R\$ 10.519,49
TRANSNACIONAL TRANSPORTES		R\$ 850,00	R\$ 850,00
IMOBILIZADO		R\$ 5.558,39	R\$ 5.277,05
MOVEIS E UTENSILIOS		R\$ 2.351,08	R\$ 2.351,08

Este documento é parte integrante de escrituração cuja autenticação se comprova pelo recibo de número 8A.9F.76.A3.CF.BA.F5.69.E4.AA.9A.70.3C.03.43.A0.13.81.1E.91-0, nos termos do Decreto nº 8.683/2016.

Este relatório foi gerado pelo Sistema Público de Escrituração Digital – Sped

BALANÇO PATRIMONIAL

Entidade:	LICITARA COMERCIO DE MAQUINAS E EQUIPAMENTOS LTDA		
Período da Escrituração:	01/01/2023 a 31/12/2023	CNPJ:	29.953.468/0001-82
Número de Ordem do Livro:	7		
Período Selecionado:	01 de Abril de 2023 a 30 de Junho de 2023		

Descrição	Nota	Saldo Inicial	Saldo Final
MOVEIS E UTENSILIOS		R\$ 2.351,08	R\$ 2.351,08
MAQUINAS, EQUIPAMENTOS E FERRAMENTAS		R\$ 5.038,39	R\$ 5.038,39
FERRAMENTAS E ACESSORIOS		R\$ 5.038,39	R\$ 5.038,39
(-) /-/ DEPRECIACOES, AMORT. E EXAUS. ACUMUL		R\$ (1.831,08)	R\$ (2.112,42)
(-) /-/ DEPRECIACOES DE MOVEIS E UTENSILIOS		R\$ (107,80)	R\$ (137,20)
(-) /-/ DEPREC. FERRAMENTAS E ACESSORIOS		R\$ (463,58)	R\$ (463,58)
(-) /-/ DEPREC. COMPUTADORES E ACESSORIOS		R\$ (1.259,70)	R\$ (1.511,64)
PASSIVO		R\$ 561.286,32	R\$ 918.611,88
PASSIVO CIRCULANTE		R\$ 264.654,42	R\$ 381.951,57
OBRIGACOES DE CURTO PRAZO		R\$ 47.916,63	R\$ 32.291,58
EMPRESTIMOS E FINANCIAMENTOS		R\$ 47.916,63	R\$ 32.291,58
EMPRESTIMO BRADESCO 015948485		R\$ 47.916,63	R\$ 32.291,58
FORNECEDORES		R\$ 198.995,97	R\$ 315.450,99
FORNECEDORES		R\$ 198.995,97	R\$ 315.450,99
ALFA TRANSPORTES EIRELI		R\$ 1.807,42	R\$ 1.608,80
SELMA DE FATIMA PELICERI DE CAMPOS		R\$ 1.357,85	R\$ 2.552,85
TRN CARGO TRANSPORTES LTDA		R\$ 1.100,00	R\$ 0,00
BEGE COMERCIAL DE ELETROFERRAGENS LTDA		R\$ 0,00	R\$ 12.845,84
JOINING COMERCIO ELETRO ELETRICOS LTDA		R\$ 1.653,66	R\$ 3.219,16
STAMPLAC PRODUTOS DE METAL LTDA EPP		R\$ 402,31	R\$ 0,00
NORTEL SUPRIMENTOS INDUSTRIAIS LTDA		R\$ 4.000,00	R\$ 4.000,00
NACONTATOTEM VAREJO LTDA		R\$ 0,00	R\$ 49,74
TRAMONTINA SUDESTE S/A		R\$ 0,00	R\$ 0,02
COMERCIAL ELETRICA ARICANDUVA LTDA		R\$ 1.895,37	R\$ 903,71
METALÚRGICA VENÂNCIO LTDA		R\$ 0,00	R\$ 12.155,00
KOFISA COMERCIO E REFRIGERACAO LTDA		R\$ 0,00	R\$ 4.580,00
GFC IND COM TUBOS E CONEXOES LTDA.		R\$ 700,92	R\$ 700,92
RADIAL IND. METALURGICA LTDA.		R\$ 16.149,00	R\$ 0,00

Este documento é parte integrante de escrituração cuja autenticação se comprova pelo recibo de número 8A.9F.76.A3.CF.BA.F5.69.E4.AA.9A.70.3C.03.43.A0.13.81.1E.91-0, nos termos do Decreto nº 8.683/2016.

Este relatório foi gerado pelo Sistema Público de Escrituração Digital – Sped

BALANÇO PATRIMONIAL

Entidade:	LICITARA COMERCIO DE MAQUINAS E EQUIPAMENTOS LTDA		
Período da Escrituração:	01/01/2023 a 31/12/2023	CNPJ:	29.953.468/0001-82
Número de Ordem do Livro:	7		
Período Selecionado:	01 de Abril de 2023 a 30 de Junho de 2023		

Descrição	Nota	Saldo Inicial	Saldo Final
ELECTROLUX DO BRASIL S/A		R\$ 0,00	R\$ 2.618,98
TECNODUTOS DO BRASIL IND DE DUTOS EIRELI		R\$ 0,00	R\$ 2.023,50
DIMENSIONAL BRASIL SOLUCOES LTDA		R\$ 0,00	R\$ 15.181,20
Jeferson Maia Transportes EIRELI		R\$ 4.814,94	R\$ 5.787,34
METALURGICA VENTISILVA LTDA		R\$ 8.225,73	R\$ 0,00
PAULINERIS TRANSP E ENCOMENDAS LTDA		R\$ 0,00	R\$ 127,77
RODONAVES TRANSP E ENCOMENDAS LTDA		R\$ 0,00	R\$ 309,07
BLANCO & PIAO COM. DE PARAFUSOS LTDA. EPP		R\$ 0,00	R\$ 2.043,45
JABU ELETRICA E HIDRAULICA ARARAQUARA LTDA.		R\$ 558,35	R\$ 0,00
WHIRLPOOL S.A.		R\$ 26.694,70	R\$ 109.746,16
NATHIFLEX FABRICACAO E COM. DE MAT. ELETRICOS LTDA		R\$ 0,00	R\$ 7.165,62
G PANIZ INDUSTRIA DE EQUIPAMENTOS PARA ALIMENTACAO LTDA		R\$ 0,00	R\$ 22.647,00
KABEL DISTRIBUIDORA DE MATERIAIS ELETRICOS LTDA		R\$ 0,00	R\$ 1.111,95
JOAO AURELIANO MARQUES DA SILVA MATERIAIS ELETRICOS LTDA		R\$ 0,00	R\$ 284,48
METALURGICA PASTANA E GAMBARINI LTDA		R\$ 0,00	R\$ 5.535,00
COPPERCON IND. COM. IMP. EXP. COND. ELETR. LTDA		R\$ 24.610,77	R\$ 0,00
PRIMME MOVEIS DE ACO LTDA		R\$ 4.136,00	R\$ 0,00
SOPRANO INDUSTRIA ELETROMETALURGICA EIRE		R\$ 13.921,16	R\$ 10.519,49
J LOG TRANSPORTES LTDA		R\$ 380,67	R\$ 478,94
LUCAS MATIAS VILLARRUEL 24308728894		R\$ 897,00	R\$ 897,00
ELETROTECNICA VERA CRUZ IND E COM LTDA		R\$ 168,00	R\$ 168,00
FELIPE A. NUNES SILVA		R\$ 0,01	R\$ 0,03
TRANSNACIONAL TRANSPORTES DE CARGA LTDA		R\$ 801,00	R\$ 4.801,00
ATLAS INDUSTRIA DE ELETRODOMESTICOS		R\$ 0,00	R\$ 2.470,61
VITALEX IND. DE APARELHOS ELETRODOMESTICOS LTDA		R\$ 5.523,97	R\$ 4.142,98
MANA EQUIPAMENTOS GASTRONOMICOS LTDA		R\$ 3.450,00	R\$ 3.450,00
ELETO METALURGICA UNIVERSAL		R\$ 24,50	R\$ 24,50

Este documento é parte integrante de escrituração cuja autenticação se comprova pelo recibo de número 8A.9F.76.A3.CF.BA.F5.69.E4.AA.9A.70.3C.03.43.A0.13.81.1E.91-0, nos termos do Decreto nº 8.683/2016.

Este relatório foi gerado pelo Sistema Público de Escrituração Digital – Sped

BALANÇO PATRIMONIAL

Entidade:	LICITARA COMERCIO DE MAQUINAS E EQUIPAMENTOS LTDA		
Período da Escrituração:	01/01/2023 a 31/12/2023	CNPJ:	29.953.468/0001-82
Número de Ordem do Livro:	7		
Período Selecionado:	01 de Abril de 2023 a 30 de Junho de 2023		

Descrição	Nota	Saldo Inicial	Saldo Final
LTDA.			
TRANSNACIONAL CARGO TRANSPORTES LTDA		R\$ 212,00	R\$ 4.012,00
REALTA COMERCIO DE MATERIAIS ELETRICOS LTDA		R\$ 16,60	R\$ 16,60
EVOL COMERCIO DIGITAL LTDA		R\$ 58,41	R\$ 58,41
HM COMERCIO IMPORTACAO E EXPORTACAO LTDA		R\$ 18.079,00	R\$ 32.641,35
TASCO LTDA		R\$ 3.837,74	R\$ 0,00
AKI ELETRO IMPORTADORA E EXPORTADORA EIRELI		R\$ 659,00	R\$ 659,00
PRATICAR ESPORTES COMERCIO DE ARTIGOS ESPORTIVOS LTDA		R\$ 1.799,94	R\$ 1.799,94
INPOL INDUSTRIA E COMERCIO DE POLIMEROS LTDA - EPP		R\$ 2.370,20	R\$ 0,00
INTRAL S/A IND DE MAT ELETRICOS		R\$ 8.400,50	R\$ 0,00
WIREFLEX COMERCIO E INDUSTRIA LTDA.		R\$ 32.258,20	R\$ 0,00
MULTI SIM IMPORTADORA E DISTRIBUIDORA LTDA		R\$ 5.032,03	R\$ 5.032,03
EBAZAR.COM.BR. LTDA		R\$ 2.999,00	R\$ 3.194,76
NETWORK DO BRASIL LTDA		R\$ 0,02	R\$ 0,02
FACIMAQ COMÉRCIO DE MÓVEIS P/ ESCRITÓRIO ARARAQUARA LTDA-ME		R\$ 0,00	R\$ 1.100,00
LF GONCALVES E CIA LTDA-ME		R\$ 0,00	R\$ 2.000,00
JOAQUIM LEONARDO FILHO - ME		R\$ 0,00	R\$ 350,00
DDB TRANSPORTES E LOGISTICA		R\$ 0,00	R\$ 398,50
COLOR VISÃO DO BRASIL IND ACRILICA		R\$ 0,00	R\$ 1.066,69
COPOSUL - COPOS PLASTICOS DO SUL LTDA		R\$ 0,00	R\$ 11.458,87
METALFRIO SOLUTIONS S.A.		R\$ 0,00	R\$ 5.104,48
ABASTECE COMPONENTES ELETRICOS LTDA		R\$ 0,00	R\$ 545,83
MR FOGOES INDUSTRIA METALURGICA LTDA.		R\$ 0,00	R\$ 1.862,40
OBRIGACOES TRIBUTARIAS		R\$ 13.485,75	R\$ 26.313,98
IMPOSTOS E CONTRIBUICOES A RECOLHER		R\$ 13.485,75	R\$ 26.313,98
IRPJ A RECOLHER		R\$ 2.961,39	R\$ 6.951,06
CSLL A RECOLHER		R\$ 2.411,14	R\$ 4.431,04
IRRF A RECOLHER		R\$ 0,30	R\$ 0,00

Este documento é parte integrante de escrituração cuja autenticação se comprova pelo recibo de número 8A.9F.76.A3.CF.BA.F5.69.E4.AA.9A.70.3C.03.43.A0.13.81.1E.91-0, nos termos do Decreto nº 8.683/2016.

Este relatório foi gerado pelo Sistema Público de Escrituração Digital – Sped

BALANÇO PATRIMONIAL

Entidade:	LICITARA COMERCIO DE MAQUINAS E EQUIPAMENTOS LTDA		
Período da Escrituração:	01/01/2023 a 31/12/2023	CNPJ:	29.953.468/0001-82
Número de Ordem do Livro:	7		
Período Selecionado:	01 de Abril de 2023 a 30 de Junho de 2023		

Descrição	Nota	Saldo Inicial	Saldo Final
PIS A RECOLHER		R\$ 1.444,76	R\$ 2.659,10
COFINS A RECOLHER		R\$ 6.668,16	R\$ 12.272,78
OBRIGACOES TRABALHISTA E PREVIDENCIARIA		R\$ 4.256,07	R\$ 7.895,02
OBRIGACOES COM O PESSOAL		R\$ 3.075,06	R\$ 5.931,53
SALARIOS A PAGAR		R\$ 1.916,28	R\$ 4.756,73
PRO LABORE A PAGAR		R\$ 1.158,78	R\$ 1.174,80
OBRIGACOES SOCIAIS		R\$ 1.181,01	R\$ 1.963,49
INSS A RECOLHER		R\$ 1.037,10	R\$ 1.675,66
FGTS A RECOLHER		R\$ 143,91	R\$ 287,83
PATRIMONIO LIQUIDO		R\$ 296.631,90	R\$ 536.660,31
CAPITAL SOCIAL		R\$ 120.000,00	R\$ 120.000,00
CAPITAL SUBSCRITO		R\$ 120.000,00	R\$ 120.000,00
CAPITAL SOCIAL		R\$ 120.000,00	R\$ 120.000,00
LUCROS OU PREJUIZOS ACUMULADOS		R\$ 176.631,90	R\$ 416.660,31
LUCROS OU PREJUIZOS ACUMULADOS		R\$ 176.631,90	R\$ 416.660,31
LUCROS ACUMULADOS		R\$ 176.631,90	R\$ 416.660,31

Este documento é parte integrante de escrituração cuja autenticação se comprova pelo recibo de número 8A.9F.76.A3.CF.BA.F5.69.E4.AA.9A.70.3C.03.43.A0.13.81.1E.91-0, nos termos do Decreto nº 8.683/2016.

Este relatório foi gerado pelo Sistema Público de Escrituração Digital – Sped

BALANÇO PATRIMONIAL



Entidade:	LICITARA COMERCIO DE MAQUINAS E EQUIPAMENTOS LTDA		
Período da Escrituração:	01/01/2023 a 31/12/2023	CNPJ:	29.953.468/0001-82
Número de Ordem do Livro:	7		
Período Selecionado:	01 de Julho de 2023 a 30 de Setembro de 2023		

Descrição	Nota	Saldo Inicial	Saldo Final
ATIVO		R\$ 918.611,88	R\$ 981.210,74
ATIVO CIRCULANTE		R\$ 793.186,04	R\$ 856.066,24
DISPONIVEL		R\$ 106.123,80	R\$ 289.465,95
CAIXA		R\$ 30.317,88	R\$ 28.230,75
CAIXA GERAL		R\$ 30.317,88	R\$ 28.230,75
BANCOS CONTA MOVIMENTO		R\$ 13.663,16	R\$ 39.307,08
(-) BANCO DO BRASIL S/A - AG. 6512-9 C/C. 29605-8		R\$ (197,02)	R\$ 25.446,90
BANCO BRADESCO		R\$ 13.860,18	R\$ 13.860,18
APLICACOES FINANCEIRAS LIQUIDEZ IMEDIATA		R\$ 62.142,76	R\$ 221.928,12
BANCO DO BRASIL S/A - RF SIMPLES		R\$ 61.909,36	R\$ 71.857,88
BANCO BRADESCO		R\$ 233,40	R\$ 70,24
BANCO C6 CDB		R\$ 0,00	R\$ 150.000,00
CLIENTES		R\$ 468.563,15	R\$ 353.038,28
DUPLICATAS A RECEBER		R\$ 468.563,15	R\$ 353.038,28
CLIENTES		R\$ 468.563,15	R\$ 353.038,28
OUTROS CREDITOS		R\$ 148.247,59	R\$ 145.566,58
ADIANTAMENTOS A FORNECEDORES		R\$ 135.976,40	R\$ 145.566,58
CENTRO DE INTEGRACAO EMPRESA ESCOLA CIEE		R\$ 638,75	R\$ 1.022,00
ADIANTAMENTOS A FORNECEDORES 21		R\$ 135.337,65	R\$ 144.544,58
TRIBUTOS A RECUPERAR/COMPENSAR		R\$ 12.271,19	R\$ 0,00
ICMS A RECUPERAR		R\$ 12.271,19	R\$ 0,00
ESTOQUE		R\$ 70.251,50	R\$ 67.995,43
MERCADORIAS, PRODUTOS E INSUMOS		R\$ 70.251,50	R\$ 67.995,43
MERCADORIAS PARA REVENDA		R\$ 70.251,50	R\$ 67.995,43
ATIVO NAO CIRCULANTE		R\$ 125.425,84	R\$ 125.144,50
OUTROS CREDITOS		R\$ 120.148,79	R\$ 120.148,79
EMPRESTIMOS A TERCEIROS		R\$ 120.148,79	R\$ 120.148,79
TRN CARGO TRANSPORTES LTDA		R\$ 108.779,30	R\$ 108.779,30
TRANSNACIONAL CARGO TRANSP		R\$ 10.519,49	R\$ 10.519,49
TRANSNACIONAL TRANSPORTES		R\$ 850,00	R\$ 850,00
IMOBILIZADO		R\$ 5.277,05	R\$ 4.995,71

Este documento é parte integrante de escrituração cuja autenticação se comprova pelo recibo de número 8A.9F.76.A3.CF.BA.F5.69.E4.AA.9A.70.3C.03.43.A0.13.81.1E.91-0, nos termos do Decreto nº 8.683/2016.

Este relatório foi gerado pelo Sistema Público de Escrituração Digital – Sped

BALANÇO PATRIMONIAL

Entidade:	LICITARA COMERCIO DE MAQUINAS E EQUIPAMENTOS LTDA		
Período da Escrituração:	01/01/2023 a 31/12/2023	CNPJ:	29.953.468/0001-82
Número de Ordem do Livro:	7		
Período Selecionado:	01 de Julho de 2023 a 30 de Setembro de 2023		

Descrição	Nota	Saldo Inicial	Saldo Final
MOVEIS E UTENSILIOS		R\$ 2.351,08	R\$ 2.351,08
MOVEIS E UTENSILIOS		R\$ 2.351,08	R\$ 2.351,08
MAQUINAS, EQUIPAMENTOS E FERRAMENTAS		R\$ 5.038,39	R\$ 5.038,39
FERRAMENTAS E ACESSORIOS		R\$ 5.038,39	R\$ 5.038,39
(-) /-/ DEPRECIACOES, AMORT. E EXAUS. ACUMUL		R\$ (2.112,42)	R\$ (2.393,76)
(-) /-/ DEPRECIACOES DE MOVEIS E UTENSILIOS		R\$ (137,20)	R\$ (166,60)
(-) /-/ DEPREC. FERRAMENTAS E ACESSORIOS		R\$ (463,58)	R\$ (463,58)
(-) /-/ DEPREC. COMPUTADORES E ACESSORIOS		R\$ (1.511,64)	R\$ (1.763,58)
PASSIVO		R\$ 918.611,88	R\$ 981.210,74
PASSIVO CIRCULANTE		R\$ 381.951,57	R\$ 350.887,53
OBRIGACOES DE CURTO PRAZO		R\$ 32.291,58	R\$ 27.083,23
EMPRESTIMOS E FINANCIAMENTOS		R\$ 32.291,58	R\$ 27.083,23
EMPRESTIMO BRADESCO 015948485		R\$ 32.291,58	R\$ 27.083,23
FORNECEDORES		R\$ 315.450,99	R\$ 301.522,46
FORNECEDORES		R\$ 315.450,99	R\$ 301.522,46
FORNECEDORES		R\$ 0,00	R\$ 1.478,36
ALFA TRANSPORTES EIRELI		R\$ 1.608,80	R\$ 3.922,15
SELMA DE FATIMA PELICERI DE CAMPOS		R\$ 2.552,85	R\$ 2.552,85
TRN CARGO TRANSPORTE DE CARGAS LTDA		R\$ 0,00	R\$ 1.400,00
BEGE COMERCIAL DE ELETROFERRAGENS LTDA		R\$ 12.845,84	R\$ 2.171,88
JOINING COMERCIO ELETRO ELETRICOS LTDA		R\$ 3.219,16	R\$ 3.010,04
STAMPLAC PRODUTOS DE METAL LTDA EPP		R\$ 0,00	R\$ 4.000,74
NORTEL SUPRIMENTOS INDUSTRIAIS LTDA		R\$ 4.000,00	R\$ 7.924,00
NACONTATOTEM VAREJO LTDA		R\$ 49,74	R\$ 49,74
TRAMONTINA SUDESTE S/A		R\$ 0,02	R\$ 0,02
COMERCIAL ELETRICA ARICANDUVA LTDA		R\$ 903,71	R\$ 106,84
DECORLUX MATERIAL ELETRICO LTDA		R\$ 0,00	R\$ 135,78
METALÚRGICA VENÂNCIO LTDA		R\$ 12.155,00	R\$ 54.763,00
KOFISA COMERCIO E REFRIGERACAO		R\$ 4.580,00	R\$ 0,00

Este documento é parte integrante de escrituração cuja autenticação se comprova pelo recibo de número 8A.9F.76.A3.CF.BA.F5.69.E4.AA.9A.70.3C.03.43.A0.13.81.1E.91-0, nos termos do Decreto nº 8.683/2016.

Este relatório foi gerado pelo Sistema Público de Escrituração Digital – Sped

BALANÇO PATRIMONIAL

Entidade:	LICITARA COMERCIO DE MAQUINAS E EQUIPAMENTOS LTDA		
Período da Escrituração:	01/01/2023 a 31/12/2023	CNPJ:	29.953.468/0001-82
Número de Ordem do Livro:	7		
Período Selecionado:	01 de Julho de 2023 a 30 de Setembro de 2023		

Descrição	Nota	Saldo Inicial	Saldo Final
LTDA			
GFC IND COM TUBOS E CONEXOES LTDA.		R\$ 700,92	R\$ 700,92
ELECTROLUX DO BRASIL S/A		R\$ 2.618,98	R\$ 8.685,34
TECNODUTOS DO BRASIL IND DE DUTOS EIRELI		R\$ 2.023,50	R\$ 797,02
DIMENSIONAL BRASIL SOLUCOES LTDA		R\$ 15.181,20	R\$ 0,00
Jeferson Maia Transportes EIRELI		R\$ 5.787,34	R\$ 4.814,94
PAULINERIS TRANSP E ENCOMENDAS LTDA		R\$ 127,77	R\$ 0,00
RODONAVES TRANSP E ENCOMENDAS LTDA		R\$ 309,07	R\$ 115,98
BLANCO & PIAO COM. DE PARAFUSOS LTDA. EPP		R\$ 2.043,45	R\$ 61,85
WHIRLPOOL S.A.		R\$ 109.746,16	R\$ 19.801,39
NATHIFLEX FABRICACAO E COM. DE MAT. ELETRICOS LTDA		R\$ 7.165,62	R\$ 0,00
G PANIZ INDUSTRIA DE EQUIPAMENTOS PARA ALIMENTACAO LTDA		R\$ 22.647,00	R\$ 22.647,00
KABEL DISTRIBUIDORA DE MATERIAIS ELETRICOS LTDA		R\$ 1.111,95	R\$ 1.470,65
JOAO AURELIANO MARQUES DA SILVA MATERIAIS ELETRICOS LTDA		R\$ 284,48	R\$ 284,48
METALURGICA PASTANA E GAMBARINI LTDA		R\$ 5.535,00	R\$ 5.535,00
SOPRANO INDUSTRIA ELETROMETALURGICA EIRE		R\$ 10.519,49	R\$ 10.519,49
METALURGICA SIEMSEN LIMITADA		R\$ 0,00	R\$ 12.721,12
J LOG TRANSPORTES LTDA		R\$ 478,94	R\$ 1.612,02
LUCAS MATIAS VILLARRUEL 24308728894		R\$ 897,00	R\$ 897,00
ELETROTECNICA VERA CRUZ IND E COM LTDA		R\$ 168,00	R\$ 168,00
FELIPE A. NUNES SILVA		R\$ 0,03	R\$ 0,03
TRANSNACIONAL TRANSPORTES DE CARGA LTDA		R\$ 4.801,00	R\$ 5.201,00
ATLAS INDUSTRIA DE ELETRODOMESTICOS		R\$ 2.470,61	R\$ 0,00
VITALEX IND. DE APARELHOS ELETRODOMESTICOS LTDA		R\$ 4.142,98	R\$ 4.142,98
MANA EQUIPAMENTOS GASTRONOMICOS LTDA		R\$ 3.450,00	R\$ 3.450,00
ELETO METALURGICA UNIVERSAL LTDA.		R\$ 24,50	R\$ 24,50
TRANSNACIONAL CARGO		R\$ 4.012,00	R\$ 6.062,00

Este documento é parte integrante de escrituração cuja autenticação se comprova pelo recibo de número 8A.9F.76.A3.CF.BA.F5.69.E4.AA.9A.70.3C.03.43.A0.13.81.1E.91-0, nos termos do Decreto nº 8.683/2016.

Este relatório foi gerado pelo Sistema Público de Escrituração Digital – Sped

BALANÇO PATRIMONIAL

Entidade:	LICITARA COMERCIO DE MAQUINAS E EQUIPAMENTOS LTDA		
Período da Escrituração:	01/01/2023 a 31/12/2023	CNPJ:	29.953.468/0001-82
Número de Ordem do Livro:	7		
Período Selecionado:	01 de Julho de 2023 a 30 de Setembro de 2023		

Descrição	Nota	Saldo Inicial	Saldo Final
TRANSPORTES LTDA			
REALTA COMERCIO DE MATERIAIS ELETRICOS LTDA		R\$ 16,60	R\$ 16,60
EVOL COMERCIO DIGITAL LTDA		R\$ 58,41	R\$ 58,41
HM COMERCIO IMPORTACAO E EXPORTACAO LTDA		R\$ 32.641,35	R\$ 2.376,74
AKI ELETRO IMPORTADORA E EXPORTADORA EIRELI		R\$ 659,00	R\$ 659,00
PRATICAR ESPORTES COMERCIO DE ARTIGOS ESPORTIVOS LTDA		R\$ 1.799,94	R\$ 1.799,94
MULTI SIM IMPORTADORA E DISTRIBUIDORA LTDA		R\$ 5.032,03	R\$ 5.032,03
EBAZAR.COM.BR. LTDA		R\$ 3.194,76	R\$ 3.194,76
NETWORK DO BRASIL LTDA		R\$ 0,02	R\$ 0,02
FACIMAQ COMÉRCIO DE MÓVEIS P/ ESCRITÓRIO ARARAQUARA LTDA-ME		R\$ 1.100,00	R\$ 1.100,00
LF GONCALVES E CIA LTDA-ME		R\$ 2.000,00	R\$ 2.000,00
JOAQUIM LEONARDO FILHO - ME		R\$ 350,00	R\$ 0,00
DDB TRANSPORTES E LOGISTICA		R\$ 398,50	R\$ 398,50
COLOR VISÃO DO BRASIL IND ACRILICA		R\$ 1.066,69	R\$ 5.305,26
COPOSUL - COPOS PLASTICOS DO SUL LTDA		R\$ 11.458,87	R\$ 11.458,87
METALFRIO SOLUTIONS S.A.		R\$ 5.104,48	R\$ 36.391,15
ABASTECE COMPONENTES ELETRICOS LTDA		R\$ 545,83	R\$ 545,83
MR FOGOES INDUSTRIA METALURGICA LTDA.		R\$ 1.862,40	R\$ 1.862,40
Madson Eletrometalurgica Ltda		R\$ 0,00	R\$ 1.273,80
JADLOG LOGISTICA S.A		R\$ 0,00	R\$ 90,48
F. BEZ DISTRIBUIDORA LTDA		R\$ 0,00	R\$ 7.526,66
KIAN IMPORTACAO LTDA		R\$ 0,00	R\$ 8.273,73
LAVE MAIS ELETRODOMESTICOS LTDA EPP		R\$ 0,00	R\$ 4.423,27
PLASBOHN INDUSTRIA DE PLASTICOS LTDA		R\$ 0,00	R\$ 1.938,09
PLASTICOS CVL EIRELI - EPP		R\$ 0,00	R\$ 12.454,96
ELGIN DISTRIBUIDORA LTDA		R\$ 0,00	R\$ 2.113,85
OBRIGACOES TRIBUTARIAS		R\$ 26.313,98	R\$ 11.377,20
IMPOSTOS E CONTRIBUICOES A RECOLHER		R\$ 26.313,98	R\$ 11.377,20
ICMS A RECOLHER		R\$ 0,00	R\$ 57,46

Este documento é parte integrante de escrituração cuja autenticação se comprova pelo recibo de número 8A.9F.76.A3.CF.BA.F5.69.E4.AA.9A.70.3C.03.43.A0.13.81.1E.91-0, nos termos do Decreto nº 8.683/2016.

Este relatório foi gerado pelo Sistema Público de Escrituração Digital – Sped

BALANÇO PATRIMONIAL

Entidade:	LICITARA COMERCIO DE MAQUINAS E EQUIPAMENTOS LTDA		
Período da Escrituração:	01/01/2023 a 31/12/2023	CNPJ:	29.953.468/0001-82
Número de Ordem do Livro:	7		
Período Selecionado:	01 de Julho de 2023 a 30 de Setembro de 2023		

Descrição	Nota	Saldo Inicial	Saldo Final
IRPJ A RECOLHER		R\$ 6.951,06	R\$ 2.882,05
CSLL A RECOLHER		R\$ 4.431,04	R\$ 2.054,05
PIS A RECOLHER		R\$ 2.659,10	R\$ 1.136,82
COFINS A RECOLHER		R\$ 12.272,78	R\$ 5.246,82
OBRIGACOES TRABALHISTA E PREVIDENCIARIA		R\$ 7.895,02	R\$ 10.904,64
OBRIGACOES COM O PESSOAL		R\$ 5.931,53	R\$ 8.941,15
SALARIOS A PAGAR		R\$ 4.756,73	R\$ 7.766,35
PRO LABORE A PAGAR		R\$ 1.174,80	R\$ 1.174,80
OBRIGACOES SOCIAIS		R\$ 1.963,49	R\$ 1.963,49
INSS A RECOLHER		R\$ 1.675,66	R\$ 1.675,66
FGTS A RECOLHER		R\$ 287,83	R\$ 287,83
PATRIMONIO LIQUIDO		R\$ 536.660,31	R\$ 630.323,21
CAPITAL SOCIAL		R\$ 120.000,00	R\$ 120.000,00
CAPITAL SUBSCRITO		R\$ 120.000,00	R\$ 120.000,00
CAPITAL SOCIAL		R\$ 120.000,00	R\$ 120.000,00
LUCROS OU PREJUIZOS ACUMULADOS		R\$ 416.660,31	R\$ 510.323,21
LUCROS OU PREJUIZOS ACUMULADOS		R\$ 416.660,31	R\$ 510.323,21
LUCROS ACUMULADOS		R\$ 416.660,31	R\$ 510.323,21

Este documento é parte integrante de escrituração cuja autenticação se comprova pelo recibo de número 8A.9F.76.A3.CF.BA.F5.69.E4.AA.9A.70.3C.03.43.A0.13.81.1E.91-0, nos termos do Decreto nº 8.683/2016.

Este relatório foi gerado pelo Sistema Público de Escrituração Digital – Sped

BALANÇO PATRIMONIAL



Entidade:	LICITARA COMERCIO DE MAQUINAS E EQUIPAMENTOS LTDA		
Período da Escrituração:	01/01/2023 a 31/12/2023	CNPJ:	29.953.468/0001-82
Número de Ordem do Livro:	7		
Período Selecionado:	01 de Outubro de 2023 a 31 de Dezembro de 2023		

Descrição	Nota	Saldo Inicial	Saldo Final
ATIVO		R\$ 981.210,74	R\$ 1.155.966,23
ATIVO CIRCULANTE		R\$ 856.066,24	R\$ 1.012.103,07
DISPONIVEL		R\$ 289.465,95	R\$ 133.929,48
CAIXA		R\$ 28.230,75	R\$ 1.664,06
CAIXA GERAL		R\$ 28.230,75	R\$ 1.664,06
BANCOS CONTA MOVIMENTO		R\$ 39.307,08	R\$ 26.455,27
BANCO DO BRASIL S/A - AG. 6512-9 C/C. 29605-8		R\$ 25.446,90	R\$ 7.686,98
BANCO BRADESCO		R\$ 13.860,18	R\$ 18.682,39
BANCO C6 S.A		R\$ 0,00	R\$ 85,90
APLICACOES FINANCEIRAS LIQUIDEZ IMEDIATA		R\$ 221.928,12	R\$ 105.810,15
BANCO DO BRASIL S/A - RF SIMPLES		R\$ 71.857,88	R\$ 105.667,92
BANCO BRADESCO		R\$ 70,24	R\$ 70,23
BANCO C6 CDB		R\$ 150.000,00	R\$ 72,00
CLIENTES		R\$ 353.038,28	R\$ 600.119,83
DUPLICATAS A RECEBER		R\$ 353.038,28	R\$ 600.119,83
CLIENTES		R\$ 353.038,28	R\$ 600.119,83
OUTROS CREDITOS		R\$ 145.566,58	R\$ 166.851,24
ADIANTAMENTOS A FORNECEDORES		R\$ 145.566,58	R\$ 163.651,19
FRILUX INDUSTRIA E COMERCIO DE REFRIGERACAO EIRELI		R\$ 0,00	R\$ 26.000,00
CENTRO DE INTEGRACAO EMPRESA ESCOLA CIEE		R\$ 1.022,00	R\$ 1.405,25
JLOG TRANSPORTES		R\$ 0,00	R\$ 3.194,68
KABEL		R\$ 0,00	R\$ 42.755,12
MARCOS APARECIDO		R\$ 0,00	R\$ 25.105,00
ADIANTAMENTOS A FORNECEDORES 21		R\$ 144.544,58	R\$ 65.191,14
ADIANTAMENTO A EMPREGADOS		R\$ 0,00	R\$ 3.200,05
ADIANTAMENTO DE SALARIO		R\$ 0,00	R\$ 3.200,05
ESTOQUE		R\$ 67.995,43	R\$ 111.202,52
MERCADORIAS, PRODUTOS E INSUMOS		R\$ 67.995,43	R\$ 111.202,52
MERCADORIAS PARA REVENDA		R\$ 67.995,43	R\$ 111.202,52
ATIVO NAO CIRCULANTE		R\$ 125.144,50	R\$ 143.863,16

Este documento é parte integrante de escrituração cuja autenticação se comprova pelo recibo de número 8A.9F.76.A3.CF.BA.F5.69.E4.AA.9A.70.3C.03.43.A0.13.81.1E.91-0, nos termos do Decreto nº 8.683/2016.

Este relatório foi gerado pelo Sistema Público de Escrituração Digital – Sped

BALANÇO PATRIMONIAL

Entidade:	LICITARA COMERCIO DE MAQUINAS E EQUIPAMENTOS LTDA		
Período da Escrituração:	01/01/2023 a 31/12/2023	CNPJ:	29.953.468/0001-82
Número de Ordem do Livro:	7		
Período Selecionado:	01 de Outubro de 2023 a 31 de Dezembro de 2023		

Descrição	Nota	Saldo Inicial	Saldo Final
OUTROS CREDITOS		R\$ 120.148,79	R\$ 139.148,79
EMPRESTIMOS A TERCEIROS		R\$ 120.148,79	R\$ 139.148,79
TRN CARGO TRANSPORTES LTDA		R\$ 108.779,30	R\$ 127.779,30
TRANSNACIONAL CARGO TRANSP		R\$ 10.519,49	R\$ 10.519,49
TRANSNACIONAL TRANSPORTES		R\$ 850,00	R\$ 850,00
IMOBILIZADO		R\$ 4.995,71	R\$ 4.714,37
MOVEIS E UTENSILIOS		R\$ 2.351,08	R\$ 2.351,08
MOVEIS E UTENSILIOS		R\$ 2.351,08	R\$ 2.351,08
MAQUINAS, EQUIPAMENTOS E FERRAMENTAS		R\$ 5.038,39	R\$ 5.038,39
FERRAMENTAS E ACESSORIOS		R\$ 5.038,39	R\$ 5.038,39
(-) /- DEPRECIACOES, AMORT. E EXAUS. ACUMUL		R\$ (2.393,76)	R\$ (2.675,10)
(-) /- DEPRECIACOES DE MOVEIS E UTENSILIOS		R\$ (166,60)	R\$ (196,00)
(-) /- DEPREC. FERRAMENTAS E ACESSORIOS		R\$ (463,58)	R\$ (463,58)
(-) /- DEPREC. COMPUTADORES E ACESSORIOS		R\$ (1.763,58)	R\$ (2.015,52)
PASSIVO		R\$ 981.210,74	R\$ 1.155.966,23
PASSIVO CIRCULANTE		R\$ 350.887,53	R\$ 505.420,01
OBRIGACOES DE CURTO PRAZO		R\$ 27.083,23	R\$ 21.874,88
EMPRESTIMOS E FINANCIAMENTOS		R\$ 27.083,23	R\$ 21.874,88
EMPRESTIMO BRADESCO 015948485		R\$ 27.083,23	R\$ 21.874,88
FORNECEDORES		R\$ 301.522,46	R\$ 412.546,58
FORNECEDORES		R\$ 301.522,46	R\$ 412.546,58
FORNECEDORES		R\$ 1.478,36	R\$ 0,00
ALFA TRANSPORTES EIRELI		R\$ 3.922,15	R\$ 3.500,65
SELMA DE FATIMA PELICERI DE CAMPOS		R\$ 2.552,85	R\$ 2.552,85
TRN CARGO TRANSPORTE DE CARGAS LTDA		R\$ 1.400,00	R\$ 0,00
BEGE COMERCIAL DE ELETROFERRAGENS LTDA		R\$ 2.171,88	R\$ 0,00
JOINING COMERCIO ELETRO ELETRICOS LTDA		R\$ 3.010,04	R\$ 2.021,53
STAMPLAC PRODUTOS DE METAL LTDA EPP		R\$ 4.000,74	R\$ 5.947,10
NORTEL SUPRIMENTOS INDUSTRIAIS LTDA		R\$ 7.924,00	R\$ 7.924,00

Este documento é parte integrante de escrituração cuja autenticação se comprova pelo recibo de número 8A.9F.76.A3.CF.BA.F5.69.E4.AA.9A.70.3C.03.43.A0.13.81.1E.91-0, nos termos do Decreto nº 8.683/2016.

Este relatório foi gerado pelo Sistema Público de Escrituração Digital – Sped

BALANÇO PATRIMONIAL

Entidade: LICITARA COMERCIO DE MAQUINAS E EQUIPAMENTOS LTDA
Período da Escrituração: 01/01/2023 a 31/12/2023 **CNPJ:** 29.953.468/0001-82
Número de Ordem do Livro: 7
Período Selecionado: 01 de Outubro de 2023 a 31 de Dezembro de 2023

Descrição	Nota	Saldo Inicial	Saldo Final
NACONTATOTEM VAREJO LTDA		R\$ 49,74	R\$ 1.799,31
TRAMONTINA SUDESTE S/A		R\$ 0,02	R\$ 0,02
COMERCIAL ELETRICA ARICANDUVA LTDA		R\$ 106,84	R\$ 2.070,14
DECORLUX MATERIAL ELETRICO LTDA		R\$ 135,78	R\$ 1.207,71
NEW FUSE FUSIVEIS E ACESSORIOS LTDA		R\$ 0,00	R\$ 7.282,85
METALÚRGICA VENÂNCIO LTDA		R\$ 54.763,00	R\$ 11.503,00
GFC IND COM TUBOS E CONEXOES LTDA.		R\$ 700,92	R\$ 700,92
ELECTROLUX DO BRASIL S/A		R\$ 8.685,34	R\$ 43.124,59
TECNODUTOS DO BRASIL IND DE DUTOS EIRELI		R\$ 797,02	R\$ 0,00
Jeferson Maia Transportes EIRELI		R\$ 4.814,94	R\$ 4.282,30
RODONAVES TRANSP E ENCOMENDAS LTDA		R\$ 115,98	R\$ 0,00
BLANCO & PIAO COM. DE PARAFUSOS LTDA. EPP		R\$ 61,85	R\$ 411,05
WHIRLPOOL S.A.		R\$ 19.801,39	R\$ 7.095,81
VOLTIM COMERCIO E SERVICOS LTDA		R\$ 0,00	R\$ 4.260,34
G PANIZ INDUSTRIA DE EQUIPAMENTOS PARA ALIMENTACAO LTDA		R\$ 22.647,00	R\$ 22.647,00
KABEL DISTRIBUIDORA DE MATERIAIS ELETRICOS LTDA		R\$ 1.470,65	R\$ 0,00
JOAO AURELIANO MARQUES DA SILVA MATERIAIS ELETRICOS LTDA		R\$ 284,48	R\$ 284,48
METALURGICA PASTANA E GAMBARINI LTDA		R\$ 5.535,00	R\$ 5.535,00
SOPRANO INDUSTRIA ELETROMETALURGICA EIRE		R\$ 10.519,49	R\$ 10.519,49
METALURGICA SIEMSEN LIMITADA		R\$ 12.721,12	R\$ 0,00
J LOG TRANSPORTES LTDA		R\$ 1.612,02	R\$ 220,42
LUCAS MATIAS VILLARRUEL 24308728894		R\$ 897,00	R\$ 897,00
ELETROTECNICA VERA CRUZ IND E COM LTDA		R\$ 168,00	R\$ 168,00
FELIPE A. NUNES SILVA		R\$ 0,03	R\$ 0,03
TRANSNACIONAL TRANSPORTES DE CARGA LTDA		R\$ 5.201,00	R\$ 5.531,00
ATLAS INDUSTRIA DE ELETRODOMESTICOS		R\$ 0,00	R\$ 2.382,37
VITALEX IND. DE APARELHOS ELETRODOMESTICOS LTDA		R\$ 4.142,98	R\$ 4.142,98

Este documento é parte integrante de escrituração cuja autenticação se comprova pelo recibo de número 8A.9F.76.A3.CF.BA.F5.69.E4.AA.9A.70.3C.03.43.A0.13.81.1E.91-0, nos termos do Decreto nº 8.683/2016.

Este relatório foi gerado pelo Sistema Público de Escrituração Digital – Sped

BALANÇO PATRIMONIAL

Entidade:	LICITARA COMERCIO DE MAQUINAS E EQUIPAMENTOS LTDA		
Período da Escrituração:	01/01/2023 a 31/12/2023	CNPJ:	29.953.468/0001-82
Número de Ordem do Livro:	7		
Período Selecionado:	01 de Outubro de 2023 a 31 de Dezembro de 2023		

Descrição	Nota	Saldo Inicial	Saldo Final
VENTISOL INDUSTRIA E COMERCIO S. A.		R\$ 0,00	R\$ 3.292,75
MANA EQUIPAMENTOS GASTRONOMICOS LTDA		R\$ 3.450,00	R\$ 11.161,50
ELETRO METALURGICA UNIVERSAL LTDA.		R\$ 24,50	R\$ 24,50
TRANSNACIONAL CARGO TRANSPORTES LTDA		R\$ 6.062,00	R\$ 6.162,00
REALTA COMERCIO DE MATERIAIS ELETRICOS LTDA		R\$ 16,60	R\$ 16,60
EVOL COMERCIO DIGITAL LTDA		R\$ 58,41	R\$ 58,41
HM COMERCIO IMPORTACAO E EXPORTACAO LTDA		R\$ 2.376,74	R\$ 2.970,29
AKI ELETRO IMPORTADORA E EXPORTADORA EIRELI		R\$ 659,00	R\$ 659,00
PRATICAR ESPORTES COMERCIO DE ARTIGOS ESPORTIVOS LTDA		R\$ 1.799,94	R\$ 1.799,94
MULTI SIM IMPORTADORA E DISTRIBUIDORA LTDA		R\$ 5.032,03	R\$ 5.032,03
EBAZAR.COM.BR. LTDA		R\$ 3.194,76	R\$ 3.194,76
NETWORK DO BRASIL LTDA		R\$ 0,02	R\$ 0,02
FACIMAQ COMÉRCIO DE MÓVEIS P/ ESCRITÓRIO ARARAQUARA LTDA-ME		R\$ 1.100,00	R\$ 1.100,00
LF GONCALVES E CIA LTDA-ME		R\$ 2.000,00	R\$ 2.000,00
DDB TRANSPORTES E LOGISTICA		R\$ 398,50	R\$ 398,50
COLOR VISÃO DO BRASIL IND ACRILICA		R\$ 5.305,26	R\$ 1.771,81
COPOSUL - COPOS PLASTICOS DO SUL LTDA		R\$ 11.458,87	R\$ 11.458,87
METALFRIO SOLUTIONS S.A.		R\$ 36.391,15	R\$ 22.168,51
METALURGICA MOR S.A - MATRIZ		R\$ 0,00	R\$ 2.458,43
Whirlpool Eletrodomesticos AM S.A.		R\$ 0,00	R\$ 748,62
ABASTECE COMPONENTES ELETRICOS LTDA		R\$ 545,83	R\$ 545,83
EVOLUTION LED COMERCIO ELETRONICO E MATERIAL ELETRICO LTDA		R\$ 0,00	R\$ 8.190,00
MR FOGUES INDUSTRIA METALURGICA LTDA.		R\$ 1.862,40	R\$ 1.862,40
PROSUPER EQUIPAMENTOS EIRELI		R\$ 0,00	R\$ 39.238,00
Madson Eletrometalurgica Ltda		R\$ 1.273,80	R\$ 1.273,80
JADLOG LOGISTICA S.A		R\$ 90,48	R\$ 90,48
F. BEZ DISTRIBUIDORA LTDA		R\$ 7.526,66	R\$ 7.066,99
KIAN IMPORTACAO LTDA		R\$ 8.273,73	R\$ 8.273,73

Este documento é parte integrante de escrituração cuja autenticação se comprova pelo recibo de número 8A.9F.76.A3.CF.BA.F5.69.E4.AA.9A.70.3C.03.43.A0.13.81.1E.91-0, nos termos do Decreto nº 8.683/2016.

Este relatório foi gerado pelo Sistema Público de Escrituração Digital – Sped

BALANÇO PATRIMONIAL

Entidade:	LICITARA COMERCIO DE MAQUINAS E EQUIPAMENTOS LTDA		
Período da Escrituração:	01/01/2023 a 31/12/2023	CNPJ:	29.953.468/0001-82
Número de Ordem do Livro:	7		
Período Selecionado:	01 de Outubro de 2023 a 31 de Dezembro de 2023		

Descrição	Nota	Saldo Inicial	Saldo Final
LAVE MAIS ELETRODOMESTICOS LTDA EPP		R\$ 4.423,27	R\$ 0,00
MIL WATTS COMERCIO DE MATERIAIS ELETRICOS LTDA		R\$ 0,00	R\$ 2.457,60
PLASBOHN INDUSTRIA DE PLASTICOS LTDA		R\$ 1.938,09	R\$ 1.453,65
PLASTICOS CVL EIRELI - EPP		R\$ 12.454,96	R\$ 12.454,96
ELGIN DISTRIBUIDORA LTDA		R\$ 2.113,85	R\$ 16.165,15
JACK TPR - BJM PRODUTOS E SOLUCOES ESPECIALIZADAS LTDA.		R\$ 0,00	R\$ 2.000,00
BRITANIA ELETRODOMESTICOS SA		R\$ 0,00	R\$ 30.275,18
DANCOR S. A. INDUSTRIA MECANICA		R\$ 0,00	R\$ 4.708,32
EBARA BOMBAS AMERICA DO SUL LTDA - BAURU		R\$ 0,00	R\$ 8.550,58
IBMF - INDUSTRIA DE MATERIAIS P/ CONSTRUCAO LTDA.		R\$ 0,00	R\$ 305,82
ILUMI INDUSTRIA E COMERCIO LTDA		R\$ 0,00	R\$ 12.013,46
ILUMINACASA INDUSTRIA E COMERCIO DE LUMINARIAS LTDA		R\$ 0,00	R\$ 11.136,36
IRMAOS FISCHER S/A IND E COM		R\$ 0,00	R\$ 6.524,19
MC MARCHESONI LTDA		R\$ 0,00	R\$ 2.752,00
STC PRODUTOS DE METAL LTDA		R\$ 0,00	R\$ 719,60
OBRIGACOES TRIBUTARIAS		R\$ 11.377,20	R\$ 60.022,13
IMPOSTOS E CONTRIBUICOES A RECOLHER		R\$ 11.377,20	R\$ 60.022,13
ICMS A RECOLHER		R\$ 57,46	R\$ 31.774,16
IRPJ A RECOLHER		R\$ 2.882,05	R\$ 6.173,88
CSSL A RECOLHER		R\$ 2.054,05	R\$ 5.425,85
PIS A RECOLHER		R\$ 1.136,82	R\$ 2.964,75
COFINS A RECOLHER		R\$ 5.246,82	R\$ 13.683,49
OBRIGACOES TRABALHISTA E PREVIDENCIARIA		R\$ 10.904,64	R\$ 10.976,42
OBRIGACOES COM O PESSOAL		R\$ 8.941,15	R\$ 7.211,43
SALARIOS A PAGAR		R\$ 7.766,35	R\$ 6.036,63
PRO LABORE A PAGAR		R\$ 1.174,80	R\$ 1.174,80
OBRIGACOES SOCIAIS		R\$ 1.963,49	R\$ 3.764,99
INSS A RECOLHER		R\$ 1.675,66	R\$ 3.251,25
FGTS A RECOLHER		R\$ 287,83	R\$ 513,74

Este documento é parte integrante de escrituração cuja autenticação se comprova pelo recibo de número 8A.9F.76.A3.CF.BA.F5.69.E4.AA.9A.70.3C.03.43.A0.13.81.1E.91-0, nos termos do Decreto nº 8.683/2016.

Este relatório foi gerado pelo Sistema Público de Escrituração Digital – Sped

BALANÇO PATRIMONIAL

Entidade: LICITARA COMERCIO DE MAQUINAS E EQUIPAMENTOS LTDA
Período da Escrituração: 01/01/2023 a 31/12/2023 CNPJ: 29.953.468/0001-82
Número de Ordem do Livro: 7
Período Selecionado: 01 de Outubro de 2023 a 31 de Dezembro de 2023

Descrição	Nota	Saldo Inicial	Saldo Final
PATRIMONIO LIQUIDO		R\$ 630.323,21	R\$ 650.546,22
CAPITAL SOCIAL		R\$ 120.000,00	R\$ 120.000,00
CAPITAL SUBSCRITO		R\$ 120.000,00	R\$ 120.000,00
CAPITAL SOCIAL		R\$ 120.000,00	R\$ 120.000,00
LUCROS OU PREJUIZOS ACUMULADOS		R\$ 510.323,21	R\$ 530.546,22
LUCROS OU PREJUIZOS ACUMULADOS		R\$ 510.323,21	R\$ 530.546,22
LUCROS ACUMULADOS		R\$ 510.323,21	R\$ 530.546,22

Este documento é parte integrante de escrituração cuja autenticação se comprova pelo recibo de número 8A.9F.76.A3.CF.BA.F5.69.E4.AA.9A.70.3C.03.43.A0.13.81.1E.91-0, nos termos do Decreto nº 8.683/2016.

Este relatório foi gerado pelo Sistema Público de Escrituração Digital – Sped

DEMONSTRAÇÃO DE RESULTADO DO EXERCÍCIO



Entidade:	LICITARA COMERCIO DE MAQUINAS E EQUIPAMENTOS LTDA		
Período da Escrituração:	01/01/2023 a 31/12/2023	CNPJ:	29.953.468/0001-82
Número de Ordem do Livro:	7		
Período Selecionado:	01 de Outubro de 2023 a 31 de Dezembro de 2023		

Descrição	Nota	Saldo anterior	Saldo atual
RECEITA BRUTA		R\$ 1.031.050,29	R\$ 1.122.875,86
RECEITA BRUTA DE VENDAS		R\$ 1.031.050,29	R\$ 1.122.875,86
(-) DEDUÇÕES DA RECEITA BRUTA		R\$ (241.518,75)	R\$ (147.033,56)
(-) /- CANCELAMENTO E DEVOLUCOES		R\$ (107.631,57)	R\$ (11.548,00)
(-) /-IMPOSTOS INCIDENTES		R\$ (133.887,18)	R\$ (135.485,56)
S/RECEITAS			
RECEITA LIQUIDA		R\$ 789.531,54	R\$ 975.842,30
(-) CUSTOS		R\$ (535.578,05)	R\$ (766.146,66)
(-) CUSTO DA PRODUCAO		R\$ (37.931,95)	R\$ (2.386,28)
(-) CUSTO COMERCIAL		R\$ (565.788,71)	R\$ (851.745,24)
(-) CUSTO DOS SERVICOS		R\$ (12.458,82)	R\$ (15.514,09)
(-) CUSTOS DIVERSOS		R\$ (10.806,05)	R\$ (10.127,86)
DEDUCOES SOBRE CUSTOS		R\$ 91.407,48	R\$ 113.626,81
LUCRO BRUTO		R\$ 253.953,49	R\$ 209.695,64
(-) DESPESAS OPERACIONAIS		R\$ (57.523,42)	R\$ (74.690,50)
(-) DESPESAS COM VENDAS		R\$ (25.417,32)	R\$ (16.461,41)
(-) DESPESAS COM VENDAS		R\$ (20.872,15)	R\$ (14.851,29)
(-) DESPESAS GERAIS		R\$ (4.545,17)	R\$ (1.610,12)
(-) DESPESAS ADMINISTRATIVAS		R\$ (32.106,10)	R\$ (58.229,09)
(-) DESPESAS ADMINISTRATIVAS		R\$ (11.856,52)	R\$ (12.690,70)
(-) DESPESAS TRIBUTARIAS		R\$ (393,34)	R\$ (16.792,01)
(-) DESPESAS COM PESSOAL - ADMINISTRACAO		R\$ (19.856,24)	R\$ (28.746,38)
(-) DESPESAS FINANCEIRAS		R\$ (813,03)	R\$ (1.550,04)
(-) DESPESAS FINANCEIRAS		R\$ (813,03)	R\$ (1.550,04)
OUTRAS RECEITAS OPERACIONAIS		R\$ 13,95	R\$ 2.073,60
RECEITAS DIVERSAS		R\$ 13,95	R\$ 2.073,60
RESULTADO OPERACIONAL		R\$ 195.630,99	R\$ 135.528,70
RESULTADO ANTES DO IR E CSL		R\$ 195.630,99	R\$ 135.528,70
(-) PROVISÕES PARA IR E CSL		R\$ (22.441,29)	R\$ (28.228,89)
(-) PROVISOES TRIBUTARIAS		R\$ (22.441,29)	R\$ (28.228,89)
LUCRO LÍQUIDO DO EXERCÍCIO		R\$ 173.189,70	R\$ 107.299,81

Este documento é parte integrante de escrituração cuja autenticação se comprova pelo recibo de número 8A.9F.76.A3.CF.BA.F5.69.E4.AA.9A.70.3C.03.43.A0.13.81.1E.91-0, nos termos do Decreto nº 8.683/2016.

Este relatório foi gerado pelo Sistema Público de Escrituração Digital – Sped



INDICES CONTÁBEIS

$$LG = \frac{ATIVO CIRCULANTE + REALIZAVEL A LONGO PRAZO}{PASSIVO CIRCULANTE + EXIGIVEL A LONGO PRAZO} = \frac{1.155.966,23}{505.420,01} = 2,28$$

$$SG = \frac{ATIVO TOTAL}{PASSIVO CIRCULANTE + EXIGIVEL A LONGO PRAZO} = \frac{1.155.966,23}{505.420,01} = 2,28$$

$$LC = \frac{ATIVO CIRCULANTE}{PASSIVO CIRCULANTE} = \frac{1.012.103,07}{505.420,01} = 2,00$$

Araraquara/SP, 10 de JUNHO de 2024

LEONARDO JIRICO DE
OSTI:42365940803

Assinado de forma
digital por
LEONARDO JIRICO DE
OSTI:42365940803



TERMOS DE ABERTURA E ENCERRAMENTO



Entidade:	LICITARA COMERCIO DE MAQUINAS E EQUIPAMENTOS LTDA		
Período da Escrituração:	01/01/2024 a 31/12/2024	CNPJ:	29.953.468/0001-82
Número de Ordem do Livro:	8		

TERMO DE ABERTURA

Nome Empresarial	LICITARA COMERCIO DE MAQUINAS E EQUIPAMENTOS LTDA
NIRE	35230891534
CNPJ	29.953.468/0001-82
Número de Ordem	8
Natureza do Livro	LIVRO DIÁRIO COMPLETO
Município	ARARAQUARA
Data do arquivamento dos atos constitutivos	15/03/2018
Data de arquivamento do ato de conversão de sociedade simples em sociedade empresária	
Data de encerramento do exercício social	31/12/2024
Quantidade total de linhas do arquivo digital	22142

TERMO DE ENCERRAMENTO

Nome Empresarial	LICITARA COMERCIO DE MAQUINAS E EQUIPAMENTOS LTDA
Natureza do Livro	LIVRO DIÁRIO COMPLETO
Número de ordem	8
Quantidade total de linhas do arquivo digital	22142
Data de inicio	01/01/2024
Data de término	31/12/2024

Este documento é parte integrante de escrituração cuja autenticação se comprova pelo recibo de número EB.AA.B3.50.A6.8E.78.70.38.8D.FD.E9.8D.6A.2F.6E.9A.60.8E.FA-0, nos termos do Decreto nº 8.683/2016.

Este relatório foi gerado pelo Sistema Público de Escrituração Digital – Sped

BALANÇO PATRIMONIAL

Entidade: LICITARA COMERCIO DE MAQUINAS E EQUIPAMENTOS LTDA
Período da Escrituração: 01/01/2024 a 31/12/2024 CNPJ: 29.953.468/0001-82
Número de Ordem do Livro: 8
Período Selecionado: 01 de janeiro de 2024 a 31 de dezembro de 2024

Descrição	Nota	Saldo Inicial	Saldo Final
ATIVO		R\$ 1.155.966,23	R\$ 1.639.680,01
ATIVO CIRCULANTE		R\$ 1.012.103,07	R\$ 1.313.436,09
DISPONIVEL		R\$ 133.929,48	R\$ 128.179,33
CAIXA		R\$ 1.664,06	R\$ 11.673,58
CAIXA GERAL		R\$ 1.664,06	R\$ 11.673,58
BANCOS CONTA MOVIMENTO		R\$ 26.455,27	R\$ 92.189,46
BANCO DO BRASIL S/A - AG. 6512-9 C/C. 29605-8		R\$ 7.686,98	R\$ 91.343,44
BANCO BRADESCO		R\$ 18.682,39	R\$ 322,06
SICREDI - CCM PROF NA AREA DA SAUDE		R\$ 0,00	R\$ 438,06
BANCO C6 S.A		R\$ 85,90	R\$ 85,90
APLICACOES FINANCEIRAS LIQUIDEZ IMEDIATA		R\$ 105.810,15	R\$ 24.316,29
BANCO DO BRASIL S/A - RF SIMPLES		R\$ 105.667,92	R\$ 5.591,37
BANCO BRADESCO		R\$ 70,23	R\$ 18.652,92
BANCO C6 CDB		R\$ 72,00	R\$ 72,00
CLIENTES		R\$ 600.119,83	R\$ 850.294,19
DUPLICATAS A RECEBER		R\$ 600.119,83	R\$ 850.294,19
CLIENTES		R\$ 600.119,83	R\$ 850.294,19
OUTROS CREDITOS		R\$ 166.851,24	R\$ 185.570,31
ADIANTAMENTOS A FORNECEDORES		R\$ 163.651,19	R\$ 163.651,19
FRILUX INDUSTRIA E COMERCIO DE REFRIGERACAO EIRELI		R\$ 26.000,00	R\$ 26.000,00
CENTRO DE INTEGRACAO EMPRESA ESCOLA CIEE		R\$ 1.405,25	R\$ 1.405,25
JLOG TRANSPORTES		R\$ 3.194,68	R\$ 3.194,68
KABEL		R\$ 42.755,12	R\$ 42.755,12
MARCOS APARECIDO		R\$ 25.105,00	R\$ 25.105,00
ADIANTAMENTOS A FORNECEDORES 21		R\$ 65.191,14	R\$ 65.191,14
ADIANTAMENTO A EMPREGADOS		R\$ 3.200,05	R\$ 0,00
ADIANTAMENTO DE SALARIO		R\$ 3.200,05	R\$ 0,00
TRIBUTOS A RECUPERAR/COMPENSAR		R\$ 0,00	R\$ 21.919,12
ICMS A RECUPERAR		R\$ 0,00	R\$ 18.349,37
IRRF A RECUPERAR		R\$ 0,00	R\$ 3.569,75

Este documento é parte integrante de escrituração cuja autenticação se comprova pelo recibo de número EB.AA.B3.50.A6.8E.78.70.38.8D.FD.E9.8D.6A.2F.6E.9A.60.8E.FA-0, nos termos do Decreto nº 8.683/2016.

Este relatório foi gerado pelo Sistema Público de Escrituração Digital – Sped

BALANÇO PATRIMONIAL

Entidade: LICITARA COMERCIO DE MAQUINAS E EQUIPAMENTOS LTDA
Período da Escrituração: 01/01/2024 a 31/12/2024 CNPJ: 29.953.468/0001-82
Número de Ordem do Livro: 8
Período Selecionado: 01 de janeiro de 2024 a 31 de dezembro de 2024

Descrição	Nota	Saldo Inicial	Saldo Final
ESTOQUE		R\$ 111.202,52	R\$ 149.392,26
MERCADORIAS, PRODUTOS E INSUMOS		R\$ 111.202,52	R\$ 149.392,26
MERCADORIAS PARA REVENDA		R\$ 111.202,52	R\$ 149.392,26
ATIVO NAO CIRCULANTE		R\$ 143.863,16	R\$ 326.243,92
OUTROS CREDITOS		R\$ 139.148,79	R\$ 323.393,79
EMPRESTIMOS A TERCEIROS		R\$ 139.148,79	R\$ 323.393,79
TRN CARGO TRANSPORTES LTDA		R\$ 127.779,30	R\$ 294.679,30
TRANSNACIONAL CARGO TRANSP		R\$ 10.519,49	R\$ 24.519,49
TRANSNACIONAL TRANSPORTES		R\$ 850,00	R\$ 4.195,00
INVESTIMENTOS		R\$ 0,00	R\$ 1.466,48
OUTROS INVESTIMENTOS PERMANENTES		R\$ 0,00	R\$ 1.466,48
BANCO SICREDI - QUOTAS CAPITAL		R\$ 0,00	R\$ 1.466,48
IMOBILIZADO		R\$ 4.714,37	R\$ 1.383,65
MOVEIS E UTENSILIOS		R\$ 2.351,08	R\$ 2.351,08
MOVEIS E UTENSILIOS		R\$ 2.351,08	R\$ 2.351,08
MAQUINAS, EQUIPAMENTOS E FERRAMENTAS		R\$ 5.038,39	R\$ 5.038,39
FERRAMENTAS E ACESSORIOS		R\$ 5.038,39	R\$ 5.038,39
(-) /- DEPRECIACOES, AMORT. E EXAUS. ACUMUL		R\$ (2.675,10)	R\$ (6.005,82)
(-) /- DEPRECIACOES DE MOVEIS E UTENSILIOS		R\$ (196,00)	R\$ (313,60)
(-) /- DEPREC. FERRAMENTAS E ACESSORIOS		R\$ (463,58)	R\$ (2.668,94)
(-) /- DEPREC. COMPUTADORES E ACESSORIOS		R\$ (2.015,52)	R\$ (3.023,28)
PASSIVO		R\$ 1.155.966,23	R\$ 1.639.680,01
PASSIVO CIRCULANTE		R\$ 505.420,01	R\$ 1.174.961,29
OBRIGACOES DE CURTO PRAZO		R\$ 21.874,88	R\$ 188.966,83
EMPRESTIMOS E FINANCIAMENTOS		R\$ 21.874,88	R\$ 188.966,83
EMPRESTIMO BRADESCO 015948485		R\$ 21.874,88	R\$ 21.874,88
EMPRESTIMOS SICREDI		R\$ 0,00	R\$ 167.091,95
FORNECEDORES		R\$ 412.546,58	R\$ 950.722,15
FORNECEDORES		R\$ 412.546,58	R\$ 950.722,15
ALFA TRANSPORTES EIRELI		R\$ 3.500,65	R\$ 0,00

Este documento é parte integrante de escrituração cuja autenticação se comprova pelo recibo de número EB.AA.B3.50.A6.8E.78.70.38.8D.FD.E9.8D.6A.2F.6E.9A.60.8E.FA-0, nos termos do Decreto nº 8.683/2016.

Este relatório foi gerado pelo Sistema Público de Escrituração Digital – Sped

BALANÇO PATRIMONIAL

Entidade: LICITARA COMERCIO DE MAQUINAS E EQUIPAMENTOS LTDA
Período da Escrituração: 01/01/2024 a 31/12/2024 CNPJ: 29.953.468/0001-82
Número de Ordem do Livro: 8
Período Selecionado: 01 de janeiro de 2024 a 31 de dezembro de 2024

Descrição	Nota	Saldo Inicial	Saldo Final
ALFA TRANSPORTES EIRELI		R\$ 0,00	R\$ 420,00
SELMA DE FATIMA PELICERI DE CAMPOS		R\$ 2.552,85	R\$ 4.351,63
TRN CARGO TRANSPORTES LTDA		R\$ 0,00	R\$ 1.530,00
TRN CARGO TRANSPORTE DE CARGAS LTDA		R\$ 0,00	R\$ 3.610,00
BEGE COMERCIAL DE ELETROFERRAGENS LTDA		R\$ 0,00	R\$ 3.277,45
JOINING COMERCIO ELETRO-ELETRICOS LTDA		R\$ 2.021,53	R\$ 0,00
STAMPLAC PRODUTOS DE METAL LTDA EPP		R\$ 5.947,10	R\$ 0,00
NOZON IND COM IMPORT E EXPORT DE EQUIP DE REFRIG EIRELI		R\$ 0,00	R\$ 80.050,60
NORTEI SUPRIMENTOS INDUSTRIAIS LTDA		R\$ 7.924,00	R\$ 7.940,35
NACONTATOTEM VAREJO LTDA		R\$ 1.799,31	R\$ 21.763,34
ARAMAQ FERRAMENTAS E MAQ LTDA EPP		R\$ 0,00	R\$ 22,20
TRAMONTINA SUDESTE S.A.		R\$ 0,02	R\$ 0,00
COMERCIAL ELETRICA ARICANDUVA LTDA		R\$ 2.070,14	R\$ 0,00
DECORLUX MATERIAL ELETRICO LTDA		R\$ 1.207,71	R\$ 135,78
NEW FUSE FUSIVEIS E ACESSORIOS LTDA		R\$ 7.282,85	R\$ 0,00
BEBEDOUROS CANOVAS IND. COM. LTDA		R\$ 0,00	R\$ 3.880,62
FRILUX INDUSTRIA E COMERCIO DE REFRIGERACAO LTDA		R\$ 0,00	R\$ 18.550,00
METALÚRGICA VENÂNCIO LTDA		R\$ 11.503,00	R\$ 51.151,39
KOFISA COMERCIO E REFRIGERACAO LTDA		R\$ 0,00	R\$ 10.932,43
GFC IND COM TUBOS E CONEXOES LTDA.		R\$ 700,92	R\$ 0,00
ELECTROLUX DO BRASIL S/A		R\$ 43.124,59	R\$ 86.784,63
TECNODUTOS DO BRASIL IND DE DUTOS LTDA		R\$ 0,00	R\$ 6.149,00
Jeferson Maia Transportes EIRELI		R\$ 4.282,30	R\$ 4.977,34
COMERCIAL VALMAG LTDA		R\$ 0,00	R\$ 1.538,50
BLANCO & PIAO COM. DE PARAFUSOS LTDA. EPP		R\$ 411,05	R\$ 61,85
WHIRLPOOL S.A.		R\$ 7.095,81	R\$ 0,00
METALURGICA JL COLOMBO EIRELI		R\$ 0,00	R\$ 6.277,92

Este documento é parte integrante de escrituração cuja autenticação se comprova pelo recibo de número EB.AA.B3.50.A6.8E.78.70.38.8D.FD.E9.8D.6A.2F.6E.9A.60.8E.FA-0, nos termos do Decreto nº 8.683/2016.

Este relatório foi gerado pelo Sistema Público de Escrituração Digital – Sped

BALANÇO PATRIMONIAL



Entidade: LICITARA COMERCIO DE MAQUINAS E EQUIPAMENTOS LTDA
Período da Escrituração: 01/01/2024 a 31/12/2024 CNPJ: 29.953.468/0001-82
Número de Ordem do Livro: 8
Período Selecionado: 01 de janeiro de 2024 a 31 de dezembro de 2024

Descrição	Nota	Saldo Inicial	Saldo Final
VOLTIM COMERCIO E SERVICOS LTDA		R\$ 4.260,34	R\$ 0,00
G PANIZ INDUSTRIA DE EQUIPAMENTOS PARA ALIMENTACAO LTDA		R\$ 22.647,00	R\$ 0,00
ALFA TRANSPORTES EIRELI		R\$ 0,00	R\$ 570,67
RODONAVES TRANSPORTES E ENCOMENDAS LTDA		R\$ 0,00	R\$ 623,97
JOAO AURELIANO MARQUES DA SILVA MATERIAIS ELETRICOS LTDA		R\$ 284,48	R\$ 304,63
METALURGICA PASTANA E GAMBARINI LTDA		R\$ 5.535,00	R\$ 8.094,54
SOPRANO INDUSTRIA ELETROMETALURGICA EIRE		R\$ 10.519,49	R\$ 10.519,49
J LOG TRANSPORTES LTDA		R\$ 220,42	R\$ 0,00
LUCAS MATIAS VILLARRUEL 24308728894		R\$ 897,00	R\$ 0,00
ELETROTECNICA VERA CRUZ IND E COM LTDA		R\$ 168,00	R\$ 448,00
FELIPE A. NUNES SILVA		R\$ 0,03	R\$ 0,00
TRANSNACIONAL TRANSPORTES DE CARGA LTDA		R\$ 5.531,00	R\$ 6.711,00
ATLAS INDUSTRIA DE ELETRODOMESTICOS		R\$ 2.382,37	R\$ 0,00
VITALEX IND. DE APARELHOS ELETRODOMESTICOS LTDA		R\$ 4.142,98	R\$ 4.142,98
VENTISOL INDUSTRIA E COMERCIO S. A.		R\$ 3.292,75	R\$ 0,00
MANA EQUIPAMENTOS GASTRONOMICOS LTDA		R\$ 11.161,50	R\$ 17.861,25
ELETRO METALURGICA UNIVERSAL LTDA.		R\$ 24,50	R\$ 8.344,50
TRANSNACIONAL CARGO TRANSPORTES LTDA		R\$ 6.162,00	R\$ 3.622,00
REALTA COMERCIO DE MATERIAIS ELETRICOS LTDA		R\$ 16,60	R\$ 0,00
EVOL COMERCIO DIGITAL LTDA		R\$ 58,41	R\$ 0,00
HM COMERCIO IMPORTACAO E EXPORTACAO LTDA		R\$ 2.970,29	R\$ 0,00
AKI ELETRO IMPORTADORA E EXPORTADORA EIRELI		R\$ 659,00	R\$ 0,00
PRATICAR ESPORTES COMERCIO DE ARTIGOS ESPORTIVOS LTDA		R\$ 1.799,94	R\$ 0,00
MULTI SIM IMPORTADORA E DISTRIBUIDORA LTDA		R\$ 5.032,03	R\$ 0,00
EBAZAR.COM.BR. LTDA		R\$ 3.194,76	R\$ 6.270,76

Este documento é parte integrante de escrituração cuja autenticação se comprova pelo recibo de número EB.AA.B3.50.A6.8E.78.70.38.8D.FD.E9.8D.6A.2F.6E.9A.60.8E.FA-0, nos termos do Decreto nº 8.683/2016.

Este relatório foi gerado pelo Sistema Público de Escrituração Digital – Sped

BALANÇO PATRIMONIAL

Entidade: LICITARA COMERCIO DE MAQUINAS E EQUIPAMENTOS LTDA
Período da Escrituração: 01/01/2024 a 31/12/2024 CNPJ: 29.953.468/0001-82
Número de Ordem do Livro: 8
Período Selecionado: 01 de janeiro de 2024 a 31 de dezembro de 2024

Descrição	Nota	Saldo Inicial	Saldo Final
NEWORCK DO BRASIL LTDA		R\$ 0,02	R\$ 0,00
FACIMAQ COMÉRCIO DE MÓVEIS P/ ESCRITÓRIO ARARAQUARA LTDA-ME		R\$ 1.100,00	R\$ 0,00
LF GONCALVES E CIA LTDA-ME		R\$ 2.000,00	R\$ 2.000,00
JOAQUIM LEONARDO FILHO - ME		R\$ 0,00	R\$ 550,00
DDB TRANSPORTES E LOGISTICA		R\$ 398,50	R\$ 398,50
COLOR VISÃO DO BRASIL IND ACRILICA		R\$ 1.771,81	R\$ 0,00
COPOSUL - COPOS PLASTICOS DO SUL LTDA		R\$ 11.458,87	R\$ 11.458,87
METALFRIO SOLUTIONS S.A.		R\$ 22.168,51	R\$ 197.215,25
METALURGICA MOR S.A - MATRIZ		R\$ 2.458,43	R\$ 6.002,84
Whirlpool Eletrodomesticos AM S.A.		R\$ 748,62	R\$ 0,00
ABASTECE COMPONENTES ELETRICOS LTDA		R\$ 545,83	R\$ 0,00
EVOLUTION LED COMERCIO ELETRONICO E MATERIAL ELETRICO LTDA		R\$ 8.190,00	R\$ 8.190,00
MR FOGUES INDUSTRIA METALURGICA LTDA.		R\$ 1.862,40	R\$ 0,00
PROSUPER EQUIPAMENTOS EIRELI		R\$ 39.238,00	R\$ 0,00
MADSON ELETROMETALURGICA LTDA		R\$ 1.273,80	R\$ 0,00
JADLOG LOGISTICA S.A		R\$ 90,48	R\$ 90,48
LUMANTI ILUMINACAO LTDA		R\$ 7.066,99	R\$ 0,00
KIAN IMPORTACAO LTDA		R\$ 8.273,73	R\$ 0,00
MIL WATTS COMERCIO DE MATERIAIS ELETRICOS LTDA		R\$ 2.457,60	R\$ 1.378,40
PLASBOHN INDUSTRIA DE PLASTICOS LTDA		R\$ 1.453,65	R\$ 0,00
PLASTICOS CVL EIRELI - EPP		R\$ 12.454,96	R\$ 0,00
ELECTROLUX DO BRASIL S/A		R\$ 0,00	R\$ 18.773,62
ELGIN DISTRIBUIDORA LTDA		R\$ 16.165,15	R\$ 0,00
JACK TPR - BJM PRODUTOS E SOLUCOES ESPECIALIZADAS LTDA.		R\$ 2.000,00	R\$ 0,00
METALURGICA MOR S.A.-FILIAL RJ		R\$ 0,00	R\$ 773,80
PROGAS IND. MET. LTDA.		R\$ 0,00	R\$ 2.106,23
BRITANIA ELETRODOMESTICOS SA		R\$ 30.275,18	R\$ 30.275,18
DANCOR S. A. INDUSTRIA MECANICA		R\$ 4.708,32	R\$ 0,00
EBARA BOMBAS AMERICA DO SUL		R\$ 8.550,58	R\$ 0,00

Este documento é parte integrante de escrituração cuja autenticação se comprova pelo recibo de número EB.AA.B3.50.A6.8E.78.70.38.8D.FD.E9.8D.6A.2F.6E.9A.60.8E.FA-0, nos termos do Decreto nº 8.683/2016.

Este relatório foi gerado pelo Sistema Público de Escrituração Digital – Sped

BALANÇO PATRIMONIAL



Entidade: LICITARA COMERCIO DE MAQUINAS E EQUIPAMENTOS LTDA
Período da Escrituração: 01/01/2024 a 31/12/2024 CNPJ: 29.953.468/0001-82
Número de Ordem do Livro: 8
Período Selecionado: 01 de janeiro de 2024 a 31 de dezembro de 2024

Descrição	Nota	Saldo Inicial	Saldo Final
LTDA - BAURU			
IBMF - INDUSTRIA DE MATERIAIS PARA CONSTRUCAO LTDA		R\$ 305,82	R\$ 7.549,20
ILUMI INDUSTRIA E COMERCIO LTDA		R\$ 12.013,46	R\$ 0,00
ILUMINACASA INDUSTRIA E COMERCIO DE LUMINARIAS LTDA		R\$ 11.136,36	R\$ 0,00
IRMAOS FISCHER S/A IND E COM		R\$ 6.524,19	R\$ 6.524,19
MC MARCHESONI LTDA		R\$ 2.752,00	R\$ 0,00
STC PRODUTOS DE METAL LTDA		R\$ 719,60	R\$ 908,74
NR2 FABRICACAO DE PRODUTOS DE PAPEL, COMERCIO E IMPORTACAO L		R\$ 0,00	R\$ 163,70
ADTEK EQUIPAMENTOS ELETRONICOS LTDA		R\$ 0,00	R\$ 145,98
BRASIL INTER COMEX ELETRONICOS E INFORMATICA EIRELI		R\$ 0,00	R\$ 710,00
LOJA D PRODUTOS DE QUALIDADE LTDA		R\$ 0,00	R\$ 2.450,00
ATERA INFORMATICA LTDA		R\$ 0,00	R\$ 303,39
49.743.692 SAULO ULIANNI		R\$ 0,00	R\$ 1.049,93
LTO LOGISTICA E TRANSPORTES		R\$ 0,00	R\$ 519,00
ITATIAIA ELETRO E MOVEIS S A		R\$ 0,00	R\$ 8.943,25
SHOPLOKO COMERCIO LTDA		R\$ 0,00	R\$ 1.053,45
GRASSY CAFFE LTDA		R\$ 0,00	R\$ 379,80
ADDENS TECNOLOGIA COMERCIAL E IMPORTADORA - LTDA		R\$ 0,00	R\$ 2,63
INFRACOMMERCE TATIX COMERCIO E PARTICIPACOES LTDA		R\$ 0,00	R\$ 1.299,09
PROSPERITY COMERCIO DE EQUIPAMENTOS ELETRONICOS LTDA		R\$ 0,00	R\$ 464,70
OXI-MAQ COM.E IND.EQUIPTOS LTDA.		R\$ 0,00	R\$ 1.967,00
FAME - FABRICA DE APARELHOS E MATERIAL ELETRICO LTDA		R\$ 0,00	R\$ 6.594,26
D2 MATERIAIS ELETRICOS LTDA		R\$ 0,00	R\$ 140,15
D-ELETRO LOJAS DE DEPARTAMENTO LTDA		R\$ 0,00	R\$ 1.099,00
SHOPDELLE LTDA.		R\$ 0,00	R\$ 1.803,00
CLAUDIO L. CLAUDINO MOVEIS LTDA		R\$ 0,00	R\$ 2.240,00
MORVILLO ATACADO HIDRAULICA MAT. CONSTRUCAO LTDA		R\$ 0,00	R\$ 203,96
LIGIA CRISTINA GUIMARAES 31075328861		R\$ 0,00	R\$ 43,62

Este documento é parte integrante de escrituração cuja autenticação se comprova pelo recibo de número EB.AA.B3.50.A6.8E.78.70.38.8D.FD.E9.8D.6A.2F.6E.9A.60.8E.FA-0, nos termos do Decreto nº 8.683/2016.

Este relatório foi gerado pelo Sistema Público de Escrituração Digital – Sped

BALANÇO PATRIMONIAL

Entidade: LICITARA COMERCIO DE MAQUINAS E EQUIPAMENTOS LTDA
Período da Escrituração: 01/01/2024 a 31/12/2024 CNPJ: 29.953.468/0001-82
Número de Ordem do Livro: 8
Período Selecionado: 01 de janeiro de 2024 a 31 de dezembro de 2024

Descrição	Nota	Saldo Inicial	Saldo Final
LEMV COMERCIALIZACAO, DISTRIBUICAO E IMPORTACAO LTDA		R\$ 0,00	R\$ 1.799,70
FORTCOM HIGIENE INDUSTRIA E COMERCIO LTDA.		R\$ 0,00	R\$ 2.914,96
DDB ON LTDA		R\$ 0,00	R\$ 379,99
DATREL PRODUTOS ELETRONICOS LTDA		R\$ 0,00	R\$ 1.405,60
JOSE ANTONIO FAVARETO CALCAGNI E CIA LTDA		R\$ 0,00	R\$ 1.097,37
TM COMERCIO LTDA		R\$ 0,00	R\$ 3.598,00
BARBARA CRISTINA MACEDO DE CARVALHO MELLO 02788324154		R\$ 0,00	R\$ 288,60
CARTUCHO FACIL		R\$ 0,00	R\$ 86,33
GRIFIT INDUSTRIA E COMERCIO LTDA		R\$ 0,00	R\$ 2.850,00
VIKINGS DIGITAL LTDA		R\$ 0,00	R\$ 5.574,85
GRUPO CASAS BAHIA SA		R\$ 0,00	R\$ 5.499,00
MG VARIEDADES E PARTICIPACOES LTDA		R\$ 0,00	R\$ 321,23
WARM INDUSTRIA E COMERCIO DE MAQUINAS LTDA		R\$ 0,00	R\$ 42.115,20
FRANCISCO CARLOS ABREU		R\$ 0,00	R\$ 61,60
ALUMINIO BRILHANTE LTDA.		R\$ 0,00	R\$ 97.841,55
VISIUM BIOSSEGURANCA LTDA.		R\$ 0,00	R\$ 16.829,14
ALDINOX AMBIENTAL EIRELI ME		R\$ 0,00	R\$ 2.184,00
LAR PLASTICOS INDUSTRIA E COMERCIO DE PRODUTOS LTDA		R\$ 0,00	R\$ 59.185,00
OBRIGACOES TRIBUTARIAS		R\$ 60.022,13	R\$ 25.311,95
IMPOSTOS E CONTRIBUICOES A RECOLHER		R\$ 60.022,13	R\$ 25.311,95
ICMS A RECOLHER		R\$ 31.774,16	R\$ 0,00
IRPJ A RECOLHER		R\$ 6.173,88	R\$ 8.500,89
CSLL A RECOLHER		R\$ 5.425,85	R\$ 7.332,78
IRRF A RECOLHER		R\$ 0,00	R\$ 48,09
PIS A RECOLHER		R\$ 2.964,75	R\$ 1.613,81
COFINS A RECOLHER		R\$ 13.683,49	R\$ 7.448,38
CONTRIBUICAO ASSISTENCIAL A RECOLHER		R\$ 0,00	R\$ 368,00
OBRIGACOES TRABALHISTA E PREVIDENCIARIA		R\$ 10.976,42	R\$ 9.960,36

Este documento é parte integrante de escrituração cuja autenticação se comprova pelo recibo de número EB.AA.B3.50.A6.8E.78.70.38.8D.FD.E9.8D.6A.2F.6E.9A.60.8E.FA-0, nos termos do Decreto nº 8.683/2016.

Este relatório foi gerado pelo Sistema Público de Escrituração Digital – Sped

BALANÇO PATRIMONIAL



Entidade: LICITARA COMERCIO DE MAQUINAS E EQUIPAMENTOS LTDA
Período da Escrituração: 01/01/2024 a 31/12/2024 CNPJ: 29.953.468/0001-82
Número de Ordem do Livro: 8
Período Selecionado: 01 de janeiro de 2024 a 31 de dezembro de 2024

Descrição	Nota	Saldo Inicial	Saldo Final
OBRIGACOES COM O PESSOAL		R\$ 7.211,43	R\$ 7.152,76
SALARIOS A PAGAR		R\$ 6.036,63	R\$ 5.896,08
PRO LABORE A PAGAR		R\$ 1.174,80	R\$ 1.256,68
OBRIGACOES SOCIAIS		R\$ 3.764,99	R\$ 2.807,60
INSS A RECOLHER		R\$ 3.251,25	R\$ 2.237,16
FGTS A RECOLHER		R\$ 513,74	R\$ 570,44
PATRIMONIO LIQUIDO		R\$ 650.546,22	R\$ 464.718,72
CAPITAL SOCIAL		R\$ 120.000,00	R\$ 120.000,00
CAPITAL SUBSCRITO		R\$ 120.000,00	R\$ 120.000,00
CAPITAL SOCIAL		R\$ 120.000,00	R\$ 120.000,00
LUCROS OU PREJUIZOS ACUMULADOS		R\$ 530.546,22	R\$ 344.718,72
LUCROS OU PREJUIZOS ACUMULADOS		R\$ 530.546,22	R\$ 344.718,72
LUCROS ACUMULADOS		R\$ 530.546,22	R\$ 344.718,72

Este documento é parte integrante de escrituração cuja autenticação se comprova pelo recibo de número EB.AA.B3.50.A6.8E.78.70.38.8D.FD.E9.8D.6A.2F.6E.9A.60.8E.FA-0, nos termos do Decreto nº 8.683/2016.

Este relatório foi gerado pelo Sistema Público de Escrituração Digital – Sped

DEMONSTRAÇÃO DE RESULTADO DO EXERCÍCIO



Entidade: LICITARA COMERCIO DE MAQUINAS E EQUIPAMENTOS LTDA
Período da Escrituração: 01/01/2024 a 31/12/2024 **CNPJ:** 29.953.468/0001-82
Número de Ordem do Livro: 8
Período Selecionado: 01 de janeiro de 2024 a 31 de dezembro de 2024

Descrição	Nota	Saldo anterior	Saldo atual
RECEITA BRUTA		R\$ 3.967.112,20	R\$ 4.742.116,03
RECEITA BRUTA DE VENDAS		R\$ 3.967.112,20	R\$ 4.742.116,03
(-) DEDUÇÕES DA RECEITA BRUTA		R\$ (620.532,74)	R\$ (719.977,40)
(-) /- CANCELAMENTO E DEVOLUCOES		R\$ (140.357,01)	R\$ (92.475,35)
(-) /-IMPOSTOS INCIDENTES S/RECEITAS		R\$ (480.175,73)	R\$ (627.502,05)
RECEITA LIQUIDA		R\$ 3.346.579,46	R\$ 4.022.138,63
(-) CUSTOS		R\$ (2.390.203,04)	R\$ (2.943.671,62)
(-) CUSTO DA PRODUCAO		R\$ (147.419,19)	R\$ (0,00)
(-) CUSTO COMERCIAL		R\$ (2.520.291,78)	R\$ (3.182.841,64)
(-) CUSTO DOS SERVICOS		R\$ (44.801,88)	R\$ (0,00)
(-) CUSTOS DIVERSOS		R\$ (31.176,31)	R\$ (14.211,17)
DEDUCOES SOBRE CUSTOS		R\$ 353.486,12	R\$ 253.381,19
LUCRO BRUTO		R\$ 956.376,42	R\$ 1.078.467,01
(-) DESPESAS OPERACIONAIS		R\$ (244.734,39)	R\$ (425.424,35)
(-) DESPESAS COM VENDAS		R\$ (94.838,65)	R\$ (106.401,79)
(-) DESPESAS COM VENDAS		R\$ (81.767,81)	R\$ (83.335,43)
(-) DESPESAS GERAIS		R\$ (13.070,84)	R\$ (23.066,36)
(-) DESPESAS ADMINISTRATIVAS		R\$ (149.895,74)	R\$ (319.022,56)
(-) DESPESAS ADMINISTRATIVAS		R\$ (46.945,94)	R\$ (203.756,57)
(-) DESPESAS TRIBUTARIAS		R\$ (17.470,36)	R\$ (0,00)
(-) DESPESAS COM PESSOAL - ADMINISTRACAO		R\$ (85.479,44)	R\$ (115.265,99)
RECEITAS FINANCEIRAS		R\$ (0,00)	R\$ 44,51
RECEITAS FINANCEIRAS		R\$ 0,00	R\$ 44,51
(-) DESPESAS FINANCEIRAS		R\$ (3.954,94)	R\$ (455.470,94)
(-) DESPESAS FINANCEIRAS		R\$ (3.954,94)	R\$ (455.470,94)
(-) OUTRAS RECEITAS OPERACIONAIS		R\$ 2.087,55	R\$ (0,00)
RECEITAS DIVERSAS		R\$ 2.087,55	R\$ 0,00
RESULTADO OPERACIONAL		R\$ 709.774,64	R\$ 197.616,23
RESULTADO ANTES DO IR E CSL		R\$ 709.774,64	R\$ 197.616,23
(-) PROVISÕES PARA IR E CSL		R\$ (93.864,03)	R\$ (118.826,15)
(-) PROVISOES TRIBUTARIAS		R\$ (93.864,03)	R\$ (118.826,15)
LUCRO LÍQUIDO DO EXERCÍCIO		R\$ 615.910,61	R\$ 78.790,08

Este documento é parte integrante de escrituração cuja autenticação se comprova pelo recibo de número EB.AA.B3.50.A6.8E.78.70.38.8D.FD.E9.8D.6A.2F.6E.9A.60.8E.FA-0, nos termos do Decreto nº 8.683/2016.

Este relatório foi gerado pelo Sistema Público de Escrituração Digital – Sped

BALANÇO PATRIMONIAL

Código	Classificação	Descrição	Saldo Atual
1	1	ATIVO	1.639.680,01D
2	1.1	ATIVO CIRCULANTE	1.313.436,09D
3	1.1.1	DISPONIVEL	128.179,33D
4	1.1.1.01	CAIXA	11.673,58D
5	1.1.1.01.000001	CAIXA GERAL	11.673,58D
7	1.1.1.02	BANCOS CONTA MOVIMENTO	92.189,46D
8	1.1.1.02.000001	BANCO DO BRASIL S/A - AG. 6512-9 C/C. 29605-8	91.343,44D
537	1.1.1.02.000004	BANCO BRADESCO	322,06D
813	1.1.1.02.000008	SICREDI - CCM PROF NA AREA DA SAUDE	438,06D
1411	1.1.1.02.000017	BANCO C6 S.A	85,90D
10	1.1.1.03	APLICACOES FINANCEIRAS LIQUIDEZ IMEDIATA	24.316,29D
563	1.1.1.03.000003	BANCO DO BRASIL S/A - RF SIMPLES	5.591,37D
1153	1.1.1.03.000014	BANCO BRADESCO	18.652,92D
1157	1.1.1.03.000018	BANCO C6 CDB	72,00D
12	1.1.2	CLIENTES	850.294,19D
13	1.1.2.01	DUPLICATAS A RECEBER	850.294,19D
10000	1.1.2.01.000001	CLIENTES	850.294,19D
18	1.1.3	OUTROS CREDITOS	185.570,31D
23	1.1.3.05	ADIANTAMENTOS A FORNECEDORES	163.651,19D
527	1.1.3.05.000001	FRILUX INDUSTRIA E COMERCIO DE REFRIGERACAO EIRELI	26.000,00D
571	1.1.3.05.000003	CENTRO DE INTEGRACAO EMPRESA ESCOLA CIEE	1.405,25D
1207	1.1.3.05.000014	JLOG TRANSPORTES	3.194,68D
1209	1.1.3.05.000016	KABEL	42.755,12D
1213	1.1.3.05.000020	MARCOS APARECIDO	25.105,00D
1233	1.1.3.05.000021	ADIANTAMENTOS A FORNECEDORES 21	65.191,14D
28	1.1.3.09	TRIBUTOS A RECUPERAR/COMPENSAR	21.919,12D
30	1.1.3.09.000002	ICMS A RECUPERAR	18.349,37D
31	1.1.3.09.000003	IRRF A RECUPERAR	3.569,75D
53	1.1.5	ESTOQUE	149.392,26D
54	1.1.5.01	MERCADORIAS, PRODUTOS E INSUMOS	149.392,26D
55	1.1.5.01.000001	MERCADORIAS PARA REVENDA	149.392,26D
501	1.2	ATIVO NAO CIRCULANTE	326.243,92D
76	1.2.2	OUTROS CREDITOS	323.393,79D
83	1.2.2.07	EMPRESTIMOS A TERCEIROS	323.393,79D
783	1.2.2.07.000001	TRN CARGO TRANSPORTES LTDA	294.679,30D
784	1.2.2.07.000002	TRANSNACIONAL CARGO TRANSP	24.519,49D
785	1.2.2.07.000003	TRANSNACIONAL TRANSPORTES	4.195,00D
88	1.2.3	INVESTIMENTOS	1.466,48D
96	1.2.3.03	OUTROS INVESTIMENTOS PERMANENTES	1.466,48D
809	1.2.3.03.000001	BANCO SICREDI - QUOTAS CAPITAL	1.466,48D
111	1.2.4	IMOBILIZADO	1.383,65D
116	1.2.4.02	MOVEIS E UTENSILIOS	2.351,08D
117	1.2.4.02.000001	MOVEIS E UTENSILIOS	2.351,08D
118	1.2.4.03	MAQUINAS, EQUIPAMENTOS E FERRAMENTAS	5.038,39D
540	1.2.4.03.000002	FERRAMENTAS E ACESSORIOS	5.038,39D
125	1.2.4.07	/-/ DEPRECIACOES, AMORT. E EXAUS. ACUMUL	6.005,82C
127	1.2.4.07.000002	/-/ DEPRECIACOES DE MOVEIS E UTENSILIOS	313,60C
541	1.2.4.07.000007	/-/ DEPREC. FERRAMENTAS E ACESSORIOS	2.668,94C
543	1.2.4.07.000008	/-/ DEPREC. COMPUTADORES E ACESSORIOS	3.023,28C
149	2	PASSIVO	1.639.680,01C
150	2.1	PASSIVO CIRCULANTE	1.174.961,29C
382	2.1.1	OBRIGACOES DE CURTO PRAZO	188.966,83C
151	2.1.1.01	EMPRESTIMOS E FINANCIAMENTOS	188.966,83C
152	2.1.1.01.000001	EMPRESTIMO BRADESCO 015948485	21.874,88C
581	2.1.1.01.000003	EMPRESTIMOS SICREDI	167.091,95C
164	2.1.3	FORNECEDORES	950.722,15C
165	2.1.3.01	FORNECEDORES	950.722,15C
10701	2.1.3.01.000349	49.743.692 SAULO ULIANNI	1.049,93C
10753	2.1.3.01.000360	ADDENS TECNOLOGIA COMERCIAL E IMPORTADORA - LTDA	2,63C

BALANÇO PATRIMONIAL

Código	Classificação	Descrição	Saldo Atual
10694	2.1.3.01.000342	ADTEK EQUIPAMENTOS ELETRONICOS LTDA	145,98C
10916	2.1.3.01.000439	ALDINOX AMBIENTAL EIRELI ME	2.184,00C
10003	2.1.3.01.000003	ALFA TRANSPORTES EIRELI	420,00C
10292	2.1.3.01.000162	ALFA TRANSPORTES EIRELI	570,67C
10906	2.1.3.01.000434	ALUMINIO BRILHANTE LTDA.	97.841,55C
10025	2.1.3.01.000025	ARAMAQ FERRAMENTAS E MAQ LTDA EPP	22,20C
10700	2.1.3.01.000348	ATERA INFORMATICA LTDA	303,39C
10878	2.1.3.01.000417	BARBARA CRISTINA MACEDO DE CARVALHO MELLO 02788324154	288,60C
10084	2.1.3.01.000047	BEBEDOUROS CANOVAS IND. COM. LTDA	3.880,62C
10009	2.1.3.01.000009	BEGE COMERCIAL DE ELETROFERRAGENS LTDA	3.277,45C
10192	2.1.3.01.000110	BLANCO & PIAO COM. DE PARAFUSOS LTDA. EPP	61,85C
10696	2.1.3.01.000344	BRASIL INTER COMEX ELETRONICOS E INFORMATICA EIRELI	710,00C
10647	2.1.3.01.000321	BRITANIA ELETRODOMESTICOS SA	30.275,18C
10879	2.1.3.01.000418	CARTUCHO FACIL	86,33C
10799	2.1.3.01.000379	CLAUDIO L. CLAUDINO MOVEIS LTDA	2.240,00C
10191	2.1.3.01.000109	COMERCIAL VALMAG LTDA	1.538,50C
10507	2.1.3.01.000255	COPOSUL - COPOS PLASTICOS DO SUL LTDA	11.458,87C
10782	2.1.3.01.000375	D-ELETRO LOJAS DE DEPARTAMENTO LTDA	1.099,00C
10781	2.1.3.01.000374	D2 MATERIAIS ELETRICOS LTDA	140,15C
10839	2.1.3.01.000396	DATREL PRODUTOS ELETRONICOS LTDA	1.405,60C
10836	2.1.3.01.000393	DDB ON LTDA	379,99C
10504	2.1.3.01.000252	DDB TRANSPORTES E LOGISTICA	398,50C
10033	2.1.3.01.000033	DECORLUX MATERIAL ELETRICO LTDA	135,78C
10455	2.1.3.01.000246	EBAZAR.COM.BR. LTDA	6.270,76C
10630	2.1.3.01.000304	ELECTROLUX DO BRASIL S/A	18.773,62C
10155	2.1.3.01.000087	ELECTROLUX DO BRASIL S/A	86.784,63C
10400	2.1.3.01.000226	ELETRO METALURGICA UNIVERSAL LTDA.	8.344,50C
10376	2.1.3.01.000214	ELETROTECNICA VERA CRUZ IND E COM LTDA	448,00C
10523	2.1.3.01.000271	EVOLUTION LED COMERCIO ELETRONICO E MATERIAL ELETRICO LTDA	8.190,00C
10780	2.1.3.01.000373	FAME - FABRICA DE APARELHOS E MATERIAL ELETRICO LTDA	6.594,26C
10834	2.1.3.01.000391	FORTCOM HIGIENE INDUSTRIA E COMERCIO LTDA.	2.914,96C
10904	2.1.3.01.000432	FRANCISCO CARLOS ABREU	61,60C
10092	2.1.3.01.000055	FRILUX INDUSTRIA E COMERCIO DE REFRIGERACAO LTDA	18.550,00C
10752	2.1.3.01.000359	GRASSY CAFFE LTDA	379,80C
10890	2.1.3.01.000419	GRIFIT INDUSTRIA E COMERCIO LTDA	2.850,00C
10893	2.1.3.01.000422	GRUPO CASAS BAHIA SA	5.499,00C
10652	2.1.3.01.000326	IBMF - INDUSTRIA DE MATERIAIS PARA CONSTRUCAO LTDA	7.549,20C
10755	2.1.3.01.000362	INFRACOMMERCE TATIX COMERCIO E PARTICIPACOES LTDA	1.299,09C
10655	2.1.3.01.000329	IRMAOS FISCHER S/A IND E COM	6.524,19C
10749	2.1.3.01.000356	ITATIAIA ELETRO E MOVEIS S A	8.943,25C
10565	2.1.3.01.000290	JADLOG LOGISTICA S.A	90,48C
10163	2.1.3.01.000095	Jeferson Maia Transportes EIRELI	4.977,34C
10317	2.1.3.01.000180	JOAO AURELIANO MARQUES DA SILVA MATERIAIS ELETRICOS LTDA	304,63C
10503	2.1.3.01.000251	JOAQUIM LEONARDO FILHO - ME	550,00C
10841	2.1.3.01.000398	JOSE ANTONIO FAVARETO CALCAGNI E CIA LTDA	1.097,37C
10142	2.1.3.01.000074	KOFISA COMERCIO E REFRIGERACAO LTDA	10.932,43C
10917	2.1.3.01.000440	LAR PLASTICOS INDUSTRIA E COMERCIO DE PRODUTOS LTDA	59.185,00C
10817	2.1.3.01.000388	LEMV COMERCIALIZACAO, DISTRIBUICAO E IMPORTACAO LTDA	1.799,70C
10502	2.1.3.01.000250	LF GONCALVES E CIA LTDA-ME	2.000,00C
10814	2.1.3.01.000385	LIGIA CRISTINA GUIMARAES 31075328861	43,62C
10697	2.1.3.01.000345	LOJA D PRODUTOS DE QUALIDADE LTDA	2.450,00C
10727	2.1.3.01.000353	LTO LOGISTICA E TRANSPORTES	519,00C
10399	2.1.3.01.000225	MANA EQUIPAMENTOS GASTRONOMICOS LTDA	17.861,25C
10508	2.1.3.01.000256	METALFRIO SOLUTIONS S.A.	197.215,25C
10330	2.1.3.01.000183	METALURGICA PASTANA E GAMBARINI LTDA	8.094,54C
10261	2.1.3.01.000145	METALURGICA JL COLOMBO EIRELI	6.277,92C
10516	2.1.3.01.000264	METALURGICA MOR S.A - MATRIZ	6.002,84C
10644	2.1.3.01.000318	METALURGICA MOR S.A.-FILIAL RJ	773,80C
10093	2.1.3.01.000056	METALÚRGICA VENÂNCIO LTDA	51.151,39C
10898	2.1.3.01.000427	MG VARIEDADES E PARTICIPACOES LTDA	321,23C
10572	2.1.3.01.000297	MIL WATTS COMERCIO DE MATERIAIS ELETRICOS LTDA	1.378,40C
10813	2.1.3.01.000384	MORVILLO ATACADO HIDRAULICA MAT. CONSTRUCAO LTDA	203,96C
10023	2.1.3.01.000023	NACONTATOTEM VAREJO LTDA	21.763,34C
10017	2.1.3.01.000017	NORTEI SUPRIMENTOS INDUSTRIAIS LTDA	7.940,35C
10015	2.1.3.01.000015	NOZON IND COM IMPORT E EXPORT DE EQUIP DE REFRIG EIRELI	80.050,60C
10666	2.1.3.01.000334	NR2 FABRICACAO DE PRODUTOS DE PAPEL, COMERCIO E IMPORTACAO L	163,70C
10778	2.1.3.01.000371	OXI-MAQ COM.E IND.EQUIPTOS LTDA.	1.967,00C
10645	2.1.3.01.000319	PROGAS IND. MET. LTDA.	2.106,23C
10758	2.1.3.01.000365	PROSPERITY COMERCIO DE EQUIPAMENTOS ELETRONICOS LTDA	464,70C
10294	2.1.3.01.000164	RODONAVES TRANSPORTES E ENCOMENDAS LTDA	623,97C
10005	2.1.3.01.000005	SELMA DE FATIMA PELICERI DE CAMPOS	4.351,63C
10798	2.1.3.01.000378	SHOPDELLE LTDA.	1.803,00C

BALANÇO PATRIMONIAL

Código	Classificação	Descrição	Saldo Atual
10751	2.1.3.01.000358	SHOPLOKO COMERCIO LTDA	1.053,45C
10357	2.1.3.01.000200	SOPRANO INDUSTRIA ELETROMETALURGICA EIRE	10.519,49C
10658	2.1.3.01.000332	STC PRODUTOS DE METAL LTDA	908,74C
10156	2.1.3.01.000088	TECNODUTOS DO BRASIL IND DE DUTOS LTDA	6.149,00C
10863	2.1.3.01.000402	TM COMERCIO LTDA	3.598,00C
10418	2.1.3.01.000230	TRANSNACIONAL CARGO TRANSPORTES LTDA	3.622,00C
10392	2.1.3.01.000218	TRANSNACIONAL TRANSPORTES DE CARGA LTDA	6.711,00C
10007	2.1.3.01.000007	TRN CARGO TRANSPORTE DE CARGAS LTDA	3.610,00C
10006	2.1.3.01.000006	TRN CARGO TRANSPORTES LTDA	1.530,00C
10892	2.1.3.01.000421	VIKINGS DIGITAL LTDA	5.574,85C
10908	2.1.3.01.000436	VISIUM BIOSSEGURANCA LTDA.	16.829,14C
10396	2.1.3.01.000222	VITALEX IND. DE APARELHOS ELETRODOMESTICOS LTDA	4.142,98C
10899	2.1.3.01.000428	WARM INDUSTRIA E COMERCIO DE MAQUINAS LTDA	42.115,20C
169	2.1.4	OBRIGACOES TRIBUTARIAS	25.311,95C
170	2.1.4.01	IMPOSTOS E CONTRIBUICOES A RECOLHER	25.311,95C
176	2.1.4.01.000006	IRPJ A RECOLHER	8.500,89C
177	2.1.4.01.000007	CSLL A RECOLHER	7.332,78C
178	2.1.4.01.000008	IRRF A RECOLHER	48,09C
179	2.1.4.01.000009	PIS A RECOLHER	1.613,81C
180	2.1.4.01.000010	COFINS A RECOLHER	7.448,38C
578	2.1.4.01.000027	CONTRIBUICAO ASSISTENCIAL A RECOLHER	368,00C
185	2.1.5	OBRIGACOES TRABALHISTA E PREVIDENCIARIA	9.960,36C
186	2.1.5.01	OBRIGACOES COM O PESSOAL	7.152,76C
187	2.1.5.01.000001	SALARIOS A PAGAR	5.896,08C
188	2.1.5.01.000002	PRO LABORE A PAGAR	1.256,68C
190	2.1.5.02	OBRIGACOES SOCIAIS	2.807,60C
191	2.1.5.02.000001	INSS A RECOLHER	2.237,16C
192	2.1.5.02.000002	FGTS A RECOLHER	570,44C
242	2.5	PATRIMONIO LIQUIDO	464.718,72C
243	2.5.1	CAPITAL SOCIAL	120.000,00C
244	2.5.1.01	CAPITAL SUBSCRITO	120.000,00C
245	2.5.1.01.000001	CAPITAL SOCIAL	120.000,00C
264	2.5.3	LUCROS OU PREJUIZOS ACUMULADOS	344.718,72C
265	2.5.3.01	LUCROS OU PREJUIZOS ACUMULADOS	344.718,72C
266	2.5.3.01.000001	LUCROS ACUMULADOS	344.718,72C

LEONARDO JIRICO DE
OSTI:42365940803

Assinado de forma digital por
LEONARDO JIRICO DE
OSTI:42365940803

NICOLAS IURI PEDROSO
ADMINISTRADOR
CPF: 228.179.538-19

ASSINADO DIGITALMENTE
MARCIO ANDRE SBAGLIA
A conformidade com a assinatura pode ser verificada em:
<http://serpro.gov.br/assinador-digital>



MARCIO ANDRE SBAGLIA
Reg. no CRC - SP sob o No. 1SP193400/O-5
CPF: 181.000.718-61

DEMONSTRAÇÃO DO RESULTADO DO EXERCÍCIO EM 31/12/2024

Descrição	Saldo	Total
RECEITA BRUTA		
RECEITA BRUTA DE VENDAS	4.742.116,03	<u>4.742.116,03</u>
DEDUÇÕES DA RECEITA BRUTA		
/- CANCELAMENTO E DEVOLUCOES	(92.475,35)	
/-IMPOSTOS INCIDENTES S/RECEITAS	(627.502,05)	<u>(719.977,40)</u>
RECEITA LIQUIDA		<u>4.022.138,63</u>
CUSTOS		
CUSTO COMERCIAL	(3.182.841,64)	
CUSTOS DIVERSOS	(14.211,17)	
DEDUCOES SOBRE CUSTOS	253.381,19	<u>(2.943.671,62)</u>
LUCRO BRUTO		<u>1.078.467,01</u>
DESPESAS OPERACIONAIS		<u>(425.424,35)</u>
DESPESAS COM VENDAS		
DESPESAS COM VENDAS	(83.335,43)	
DESPESAS GERAIS	(23.066,36)	<u>(106.401,79)</u>
DESPESAS ADMINISTRATIVAS		
DESPESAS ADMINISTRATIVAS	(203.756,57)	
DESPESAS COM PESSOAL - ADMINISTRACAO	(115.265,99)	<u>(319.022,56)</u>
RECEITAS FINANCEIRAS		
RECEITAS FINANCEIRAS	44,51	<u>44,51</u>
DESPESAS FINANCEIRAS		
DESPESAS FINANCEIRAS	(455.470,94)	<u>(455.470,94)</u>
RESULTADO OPERACIONAL		<u>197.616,23</u>
RESULTADO ANTES DO IR E CSL		<u>197.616,23</u>
PROVISÕES PARA IR E CSL		
PROVISOES TRIBUTARIAS	(118.826,15)	<u>(118.826,15)</u>
LUCRO LÍQUIDO DO EXERCÍCIO		<u>78.790,08</u>

LEONARDO JIRICO DE OSTI:42365940803 Assinado de forma digital por LEONARDO JIRICO DE OSTI:42365940803

NICOLAS IURI PEDROSO
ADMINISTRADOR
CPF: 228.179.538-19



MARCIO ANDRE SBAGLIA
Reg. no CRC - SP sob o No. 1SP193400/O-5
CPF: 181.000.718-61



INDICES CONTÁBEIS

$$LG = \frac{ATIVO CIRCULANTE + REALIZAVEL A LONGO PRAZO}{PASSIVO CIRCULANTE + EXIGIVEL A LONGO PRAZO} = \frac{1.639.680,01}{1.174.961,29} = 1,39$$

$$SG = \frac{ATIVO TOTAL}{PASSIVO CIRCULANTE + EXIGIVEL A LONGO PRAZO} = \frac{1.639.680,01}{1.174.961,29} = 1,39$$

= 2,28

$$LC = \frac{ATIVO CIRCULANTE}{PASSIVO CIRCULANTE} = \frac{1.313.436,09}{1.174.961,29} = 1,11$$

Araraquara/SP, 02 de JULHO de 2024

LEONARDO JIRICO
DE
OSTI:42365940803

Assinado de forma digital
por LEONARDO JIRICO
DE OSTI:42365940803



REPÚBLICA FEDERATIVA DO BRASIL

ESTADO DE SÃO PAULO 8700-7

SECRETARIA DA SEGURANÇA PÚBLICA
INSTITUTO DE IDENTIFICAÇÃO RICARDO GUMBLETON DAUNT

PROIBIDO PLASTIFICAR

POLEGAR DIREITO

Nícolas Iuri Pedroso

ASSINATURA DO TITULAR

B485-060724

CARTEIRA DE IDENTIDADE

CASA DA MOEDA DO BRASIL

VÁLIDA EM TODO O TERRITÓRIO NACIONAL

REGISTRO GERAL 36.124.145-8 DATA DE EXPEDIÇÃO 25/AGO/2008

NOME NÍCOLAS IURI PEDROSO

FILIAÇÃO WELLINGTON PEDROSO

E DURVALINA BARRETO PEDROSO

NATURALIDADE ARARAQUARA - SP DATA DE NASCIMENTO 17/JAN/1994

DOC ORIGEM ARARAQUARA - SP PRIMEIRO SUBDISTRITO CN:LV.A72 /FLS.17V /N.064888

CPF 228179538/19

De. A. L. C. 71 Delegado Divisionário

ASSINATURA DO DIRETOR

LEI N° 7.116 DE 29/08/83

CASA DA MOEDA DO BRASIL

ATESTADO DE CAPACIDADE TÉCNICA

O MUNICÍPIO DE BORRAZÓPOLIS, inscrito no CNPJ 75.740.829/0001-20, com sede à Praça da República, S/N, na cidade de Borrazópolis, estado do Paraná, por meio de seu representante Adilson Lucchetti, Prefeito Municipal, 469.105.579-72, ATESTA, para os devidos fins que a empresa LICITARA COMERCIO DE MAQUINAS E EQUIPAMENTOS LTDA, inscrita no CNPJ 29.953.468/0001-82, com sede à Rua Professora Ergília Micelli, 544, Jardim Regina, na cidade de Araraquara, estado de São Paulo, forneceu para este órgão os MATERIAIS abaixo listados:

ITEM	QTDE	UNID	DESCRIÇÃO	Marca
1	1	UNID	Batedeira planetária industrial 12 litros com cuba em inox, motor de ¼cv contendo batedor espiral, batedor raquete e batedor globo.	MANÁ BPM-12 PRO
2	1	UND	Batedeira planetária 750w com 3 batedores, tigela de 5 litros e 15 velocidades vermelha	ARNO KM02
3	1	UND	Bebedouro Industrial Inox coluna com 2 torneiras, com reservatório de 25L;	NARDIN BIXBP25
4	3	UND	Bebedouro Industrial Inox coluna com 3 torneiras, com reservatório de 100 L.	NARDIN BIXBP100
5	10	UND	Bebedouro de Água Gelada Fria e Natural Elétrico placa para galão Bivolt Branco	ESMALTEC EGM30 BRANCO
6	1	UND	Centrífuga de 15kg.	SUGGAR CT1502BR
7	1	UND	Espremedor de frutas inox industrial, com jarra coletora. Mínimo 500 ml, Rotação: 1750 rpm Corpo: Aço Inox Caçamba: Alumínio Repuxado Potência: 700w Tensão: 127V /220V	JL COLOMBO ESPREMEDOR GRANDE
8	2	UND	Ferro de passar seco e vapor base antiaderente ceramica vapor vertical extra antigotejamento 1500W cabo 1,65m	BRITÂNIA BFP2000
9	1	UND	Forno elétrico autolimpante grill 44 L	FISCHER GRILL DE BANCADA 44L
10	2	UND	Fogão industrial a gás com forno acoplado, 6 bocas, alta pressão em Aço carbono com pintura eletrostática. Bandejas coletoras de gordura Consumo(GLP): 3.500 gr/h.	VITÓRIA FOGÕES FOGÃO 6 BOCAS COM FORNO
11	2	UND	Freezer horizontal, branco, com divisória para acondicionar alimentos, com duas portas, capacidade de 550L	FRICON HCEB 550L
12	1	UND	Freezer Vertical 509 Litros, Tripla Ação, Branco, 220V	METALFRIO VF55FT
13	1	UND	Geladeira Frost Free 550 l – branca, com freezer na parte inferior e painel digital.	BRASTEMP BRE85
14	7	UND	Caixa de Som portátil bluetooth Potência de 20W Conector de entrada: USB Lugar de colocação: portátil empo de carga da bateria: 3h.	LEMON CX-50
15	1	UND	Kit Caixa Som conforme edital, com tripé.	DATREL AT10-200 COM TRIPÉ IBOX
16	1	UND	Caixa Acústica duas vias compactada Potência RMS (W): 150w Potência Prog. Musical (W): 60 Impedância (Ohms): 8.	ONEAL OB-408
17	2	UND	Lavadora de alta pressão industrial (com carrinho);	WAP OUSADA PLUS 2200
18	2	UND	Liquidificador industrial 6 L, inox, com tampa.	VITHORY LIQUIDIFICADO R 6L

19	1	UND	Liquidificador Power Max 15 velocidades.	ARNO LN55
20	2	UND	Máquina de lavar 15kg automática, branca.	COLORMAQ LCA15
21	2	UND	Mesa de som 6 canais. 6 Canais mais 1 Auxiliar (CD/Tape); - Entradas Balanceadas de Microfone e Linha por Canal (Mic/Line); - Equalização de 3 Vias por Canal (Low/Mid/High); - Controle de Efeito Individual por Canal (Effect); - Controle Individual de Monitor por Canal; - Controle de Volume Deslizante Individual por Canal; - Saídas Master L&R; - Entrada e Saída de Efeito; - Entrada para Tape/Cd com Conectores RCA com; - Controle de Volume; - Saída de Gravação com Conectores RCA; - Led Indicador de Clip (Peak) nos Volumes Master (L&R); - Controle de Volume Master Deslizante Individual (L&R); - Controle de Volume Master do Monitor; - Saída para Fone com Controle de Volume; - Tecla de Equalização Turbo Loud; - Tecla de Sistema Único de Pré Escuta (MON/PFL); - Padrão Rack (19"); - Fusível de Proteção AC; - Dimensões: (Alt.xLarg.xProf.) 80 x 483 x 300 mm; - Peso Líquido 3,7 Kg; - Tensão AC 120/240 Volts.	ONEAL OMX-6 LINE CHANNELS
22	2	UND	Micro-ondas electrolux preto 23l efficient	ELECTROLUX ME23P
23	1	UND	Mixer 3 em 1 preto – 2 velocidades	BRITÂNIA BMX400P
24	4	UND	Micro System MP – bluetooth/USB/MP3 / Player CD	MEGASTAR Mp-1842Bt
25	2	UND	Microfone Duplo Sem Fio Kadosh K-502m Profissional Dinâmico Com Maleta E Carga Por Usb	KADOSH K-502M
26	1	UND	Moedor Carne Elétrico Semi Industrial Profissional 110v 220v	SARO MEC Moedor
27	1	UND	Máquinas Reta Industrial Yamata Com mesa e motor,1 agulha, 5500ppm Silencioso- Completa	YAMATA DIRECT DRIVE
28	1	UND	Refrigerador com frezeer acoplado duplex frost free, branco, capacidade de 500L a 550 L, freezer inferior.	BRASTEMP BRE85
29	2	UND	Refrigerador Electrolux 475l Duplex Clycle Defrost	ELECTROLUX TF56
30	1	UND	Soprador profissional a bateria 15000 mah com carregador bivolt - titanium-06154	TITANIUM 6154
31	5	UND	TV SMART 32", 4K, Ultra HDLED Wi-Fi HDMI	LG 32LQ620BPSB
32	1	UND	TV SMART 75", Ultra HDLED Wi-Fi HDMI	LG 75UQ8050PSB
33	5	UND	Ventilador de coluna 30 cm 3 velocidades mega turbo six	BRITÂNIA MEGA TURBO 30 SIX 75W
34	10	UND	Ventilador de parede turbão parede oscilante preto com 6 pás cor prata de plástico, 50cm de diâmetro 110 v/220 v	BRITÂNIA BVT575 MAXX FORCE 6 PÁS

O lote foi fornecido pelo valor total de R\$ 104.990,00. Informamos que o material foi entregue de acordo com o tecnicamente solicitado, dentro do prazo previamente estabelecido dentro do edital de Pregão Eletrônico nº 013/2024, Processo 29/24 e Pedido de Compra AF 3548/24 e gerou a Nota Fiscal 1610, 1854, 1960 e 1982. Não havendo nada que desabone a conduta da empresa.

BORRAZÓPOLIS/ PR, 06 de fevereiro de 2025

ADILSON LUCCHETTI
PREFEITO MUNICIPAL
469.105.579-72

TERMOS DE ABERTURA E ENCERRAMENTO



Entidade:	LICITARA COMERCIO DE MAQUINAS E EQUIPAMENTOS LTDA		
Período da Escrituração:	01/01/2024 a 31/12/2024	CNPJ:	29.953.468/0001-82
Número de Ordem do Livro:	8		

TERMO DE ABERTURA

Nome Empresarial	LICITARA COMERCIO DE MAQUINAS E EQUIPAMENTOS LTDA
NIRE	35230891534
CNPJ	29.953.468/0001-82
Número de Ordem	8
Natureza do Livro	LIVRO DIÁRIO COMPLETO
Município	ARARAQUARA
Data do arquivamento dos atos constitutivos	15/03/2018
Data de arquivamento do ato de conversão de sociedade simples em sociedade empresária	
Data de encerramento do exercício social	31/12/2024
Quantidade total de linhas do arquivo digital	22142

TERMO DE ENCERRAMENTO

Nome Empresarial	LICITARA COMERCIO DE MAQUINAS E EQUIPAMENTOS LTDA
Natureza do Livro	LIVRO DIÁRIO COMPLETO
Número de ordem	8
Quantidade total de linhas do arquivo digital	22142
Data de inicio	01/01/2024
Data de término	31/12/2024

Este documento é parte integrante de escrituração cuja autenticação se comprova pelo recibo de número EB.AA.B3.50.A6.8E.78.70.38.8D.FD.E9.8D.6A.2F.6E.9A.60.8E.FA-0, nos termos do Decreto nº 8.683/2016.

Este relatório foi gerado pelo Sistema Público de Escrituração Digital – Sped

RECIBO DE ENTREGA DE ESCRITURAÇÃO CONTÁBIL DIGITAL

IDENTIFICAÇÃO DO TITULAR DA ESCRITURAÇÃO

NIRE 35230891534	CNPJ 29.953.468/0001-82	
NOME EMPRESARIAL LICITARA COMERCIO DE MAQUINAS E EQUIPAMENTOS LTDA		

IDENTIFICAÇÃO DA ESCRITURAÇÃO

FORMA DA ESCRITURAÇÃO CONTÁBIL Livro Diário (Completo - sem escrituração Auxiliar)	PERÍODO DA ESCRITURAÇÃO 01/01/2024 a 31/12/2024
NATUREZA DO LIVRO LIVRO DIÁRIO COMPLETO	NÚMERO DO LIVRO 8
IDENTIFICAÇÃO DO ARQUIVO (HASH) EB.AA.B3.50.A6.8E.78.70.38.8D.FD.E9.8D.6A.2F.6E.9A.60.8E.FA	
ARQUIVOS SUBSTITUÍDOS (HASH)	

ESTE LIVRO FOI ASSINADO COM OS SEGUINTES CERTIFICADOS DIGITAIS:

QUALIFICAÇÃO DO SIGNATARIO	CPF/CNPJ	NOME	Nº SÉRIE DO CERTIFICADO	VALIDADE	RESPONSÁVEL LEGAL
Contador	18100071861	MARCIO ANDRE SBAGLIA:18100071861	485828491278295641 969733	03/06/2025 a 03/06/2026	Não
Pessoa Jurídica (e-CNPJ ou e-PJ)	29953468000182	LICITARA COMERCIO DE MAQUINAS E EQUIPAMENTOS LTDA: 29953468000182	825132546976734955 455663	06/01/2025 a 06/01/2026	Sim

NÚMERO DO RECIBO:

EB.AA.B3.50.A6.8E.78.70.38.8D.FD.E9.
8D.6A.2F.6E.9A.60.8E.FA-0

Escrituração recebida via Internet
pelo Agente Receptor SERPRO

em 25/06/2025 às 16:09:54

6C.28.8F.12.54.B2.CD.57
B2.8A.A2.C0.BC.34.B3.10

Considera-se autenticado o livro contábil a que se refere este recibo, dispensando-se a autenticação de que trata o art. 39 da Lei nº 8.934/1994. Este recibo comprova a autenticação.

BASE LEGAL: Decreto nº 1.800/1996, com a alteração do Decreto nº 8.683/2016, e arts. 39, 39-A, 39-B da Lei nº 8.934/1994 com a alteração da Lei Complementar nº 1247/2014.

BALANÇO PATRIMONIAL

Entidade: LICITARA COMERCIO DE MAQUINAS E EQUIPAMENTOS LTDA
Período da Escrituração: 01/01/2024 a 31/12/2024 CNPJ: 29.953.468/0001-82
Número de Ordem do Livro: 8
Período Selecionado: 01 de janeiro de 2024 a 31 de dezembro de 2024

Descrição	Nota	Saldo Inicial	Saldo Final
ATIVO		R\$ 1.155.966,23	R\$ 1.639.680,01
ATIVO CIRCULANTE		R\$ 1.012.103,07	R\$ 1.313.436,09
DISPONIVEL		R\$ 133.929,48	R\$ 128.179,33
CAIXA		R\$ 1.664,06	R\$ 11.673,58
CAIXA GERAL		R\$ 1.664,06	R\$ 11.673,58
BANCOS CONTA MOVIMENTO		R\$ 26.455,27	R\$ 92.189,46
BANCO DO BRASIL S/A - AG. 6512-9 C/C. 29605-8		R\$ 7.686,98	R\$ 91.343,44
BANCO BRADESCO		R\$ 18.682,39	R\$ 322,06
SICREDI - CCM PROF NA AREA DA SAUDE		R\$ 0,00	R\$ 438,06
BANCO C6 S.A		R\$ 85,90	R\$ 85,90
APLICACOES FINANCEIRAS LIQUIDEZ IMEDIATA		R\$ 105.810,15	R\$ 24.316,29
BANCO DO BRASIL S/A - RF SIMPLES		R\$ 105.667,92	R\$ 5.591,37
BANCO BRADESCO		R\$ 70,23	R\$ 18.652,92
BANCO C6 CDB		R\$ 72,00	R\$ 72,00
CLIENTES		R\$ 600.119,83	R\$ 850.294,19
DUPLICATAS A RECEBER		R\$ 600.119,83	R\$ 850.294,19
CLIENTES		R\$ 600.119,83	R\$ 850.294,19
OUTROS CREDITOS		R\$ 166.851,24	R\$ 185.570,31
ADIANTAMENTOS A FORNECEDORES		R\$ 163.651,19	R\$ 163.651,19
FRILUX INDUSTRIA E COMERCIO DE REFRIGERACAO EIRELI		R\$ 26.000,00	R\$ 26.000,00
CENTRO DE INTEGRACAO EMPRESA ESCOLA CIEE		R\$ 1.405,25	R\$ 1.405,25
JLOG TRANSPORTES		R\$ 3.194,68	R\$ 3.194,68
KABEL		R\$ 42.755,12	R\$ 42.755,12
MARCOS APARECIDO		R\$ 25.105,00	R\$ 25.105,00
ADIANTAMENTOS A FORNECEDORES 21		R\$ 65.191,14	R\$ 65.191,14
ADIANTAMENTO A EMPREGADOS		R\$ 3.200,05	R\$ 0,00
ADIANTAMENTO DE SALARIO		R\$ 3.200,05	R\$ 0,00
TRIBUTOS A RECUPERAR/COMPENSAR		R\$ 0,00	R\$ 21.919,12
ICMS A RECUPERAR		R\$ 0,00	R\$ 18.349,37
IRRF A RECUPERAR		R\$ 0,00	R\$ 3.569,75

Este documento é parte integrante de escrituração cuja autenticação se comprova pelo recibo de número EB.AA.B3.50.A6.8E.78.70.38.8D.FD.E9.8D.6A.2F.6E.9A.60.8E.FA-0, nos termos do Decreto nº 8.683/2016.

Este relatório foi gerado pelo Sistema Público de Escrituração Digital – Sped

BALANÇO PATRIMONIAL

Entidade: LICITARA COMERCIO DE MAQUINAS E EQUIPAMENTOS LTDA
Período da Escrituração: 01/01/2024 a 31/12/2024 CNPJ: 29.953.468/0001-82
Número de Ordem do Livro: 8
Período Selecionado: 01 de janeiro de 2024 a 31 de dezembro de 2024

Descrição	Nota	Saldo Inicial	Saldo Final
ESTOQUE		R\$ 111.202,52	R\$ 149.392,26
MERCADORIAS, PRODUTOS E INSUMOS		R\$ 111.202,52	R\$ 149.392,26
MERCADORIAS PARA REVENDA		R\$ 111.202,52	R\$ 149.392,26
ATIVO NAO CIRCULANTE		R\$ 143.863,16	R\$ 326.243,92
OUTROS CREDITOS		R\$ 139.148,79	R\$ 323.393,79
EMPRESTIMOS A TERCEIROS		R\$ 139.148,79	R\$ 323.393,79
TRN CARGO TRANSPORTES LTDA		R\$ 127.779,30	R\$ 294.679,30
TRANSNACIONAL CARGO TRANSP		R\$ 10.519,49	R\$ 24.519,49
TRANSNACIONAL TRANSPORTES		R\$ 850,00	R\$ 4.195,00
INVESTIMENTOS		R\$ 0,00	R\$ 1.466,48
OUTROS INVESTIMENTOS PERMANENTES		R\$ 0,00	R\$ 1.466,48
BANCO SICREDI - QUOTAS CAPITAL		R\$ 0,00	R\$ 1.466,48
IMOBILIZADO		R\$ 4.714,37	R\$ 1.383,65
MOVEIS E UTENSILIOS		R\$ 2.351,08	R\$ 2.351,08
MOVEIS E UTENSILIOS		R\$ 2.351,08	R\$ 2.351,08
MAQUINAS, EQUIPAMENTOS E FERRAMENTAS		R\$ 5.038,39	R\$ 5.038,39
FERRAMENTAS E ACESSORIOS		R\$ 5.038,39	R\$ 5.038,39
(-) /- DEPRECIACOES, AMORT. E EXAUS. ACUMUL		R\$ (2.675,10)	R\$ (6.005,82)
(-) /- DEPRECIACOES DE MOVEIS E UTENSILIOS		R\$ (196,00)	R\$ (313,60)
(-) /- DEPREC. FERRAMENTAS E ACESSORIOS		R\$ (463,58)	R\$ (2.668,94)
(-) /- DEPREC. COMPUTADORES E ACESSORIOS		R\$ (2.015,52)	R\$ (3.023,28)
PASSIVO		R\$ 1.155.966,23	R\$ 1.639.680,01
PASSIVO CIRCULANTE		R\$ 505.420,01	R\$ 1.174.961,29
OBRIGACOES DE CURTO PRAZO		R\$ 21.874,88	R\$ 188.966,83
EMPRESTIMOS E FINANCIAMENTOS		R\$ 21.874,88	R\$ 188.966,83
EMPRESTIMO BRADESCO 015948485		R\$ 21.874,88	R\$ 21.874,88
EMPRESTIMOS SICREDI		R\$ 0,00	R\$ 167.091,95
FORNECEDORES		R\$ 412.546,58	R\$ 950.722,15
FORNECEDORES		R\$ 412.546,58	R\$ 950.722,15
ALFA TRANSPORTES EIRELI		R\$ 3.500,65	R\$ 0,00

Este documento é parte integrante de escrituração cuja autenticação se comprova pelo recibo de número EB.AA.B3.50.A6.8E.78.70.38.8D.FD.E9.8D.6A.2F.6E.9A.60.8E.FA-0, nos termos do Decreto nº 8.683/2016.

Este relatório foi gerado pelo Sistema Público de Escrituração Digital – Sped

BALANÇO PATRIMONIAL

Entidade: LICITARA COMERCIO DE MAQUINAS E EQUIPAMENTOS LTDA
Período da Escrituração: 01/01/2024 a 31/12/2024 CNPJ: 29.953.468/0001-82
Número de Ordem do Livro: 8
Período Selecionado: 01 de janeiro de 2024 a 31 de dezembro de 2024

Descrição	Nota	Saldo Inicial	Saldo Final
ALFA TRANSPORTES EIRELI		R\$ 0,00	R\$ 420,00
SELMA DE FATIMA PELICERI DE CAMPOS		R\$ 2.552,85	R\$ 4.351,63
TRN CARGO TRANSPORTES LTDA		R\$ 0,00	R\$ 1.530,00
TRN CARGO TRANSPORTE DE CARGAS LTDA		R\$ 0,00	R\$ 3.610,00
BEGE COMERCIAL DE ELETROFERRAGENS LTDA		R\$ 0,00	R\$ 3.277,45
JOINING COMERCIO ELETRO-ELETRICOS LTDA		R\$ 2.021,53	R\$ 0,00
STAMPLAC PRODUTOS DE METAL LTDA EPP		R\$ 5.947,10	R\$ 0,00
NOZON IND COM IMPORT E EXPORT DE EQUIP DE REFRIG EIRELI		R\$ 0,00	R\$ 80.050,60
NORTEI SUPRIMENTOS INDUSTRIAIS LTDA		R\$ 7.924,00	R\$ 7.940,35
NACONTATOTEM VAREJO LTDA		R\$ 1.799,31	R\$ 21.763,34
ARAMAQ FERRAMENTAS E MAQ LTDA EPP		R\$ 0,00	R\$ 22,20
TRAMONTINA SUDESTE S.A.		R\$ 0,02	R\$ 0,00
COMERCIAL ELETRICA ARICANDUVA LTDA		R\$ 2.070,14	R\$ 0,00
DECORLUX MATERIAL ELETRICO LTDA		R\$ 1.207,71	R\$ 135,78
NEW FUSE FUSIVEIS E ACESSORIOS LTDA		R\$ 7.282,85	R\$ 0,00
BEBEDOUROS CANOVAS IND. COM. LTDA		R\$ 0,00	R\$ 3.880,62
FRILUX INDUSTRIA E COMERCIO DE REFRIGERACAO LTDA		R\$ 0,00	R\$ 18.550,00
METALÚRGICA VENÂNCIO LTDA		R\$ 11.503,00	R\$ 51.151,39
KOFISA COMERCIO E REFRIGERACAO LTDA		R\$ 0,00	R\$ 10.932,43
GFC IND COM TUBOS E CONEXOES LTDA.		R\$ 700,92	R\$ 0,00
ELECTROLUX DO BRASIL S/A		R\$ 43.124,59	R\$ 86.784,63
TECNODUTOS DO BRASIL IND DE DUTOS LTDA		R\$ 0,00	R\$ 6.149,00
Jeferson Maia Transportes EIRELI		R\$ 4.282,30	R\$ 4.977,34
COMERCIAL VALMAG LTDA		R\$ 0,00	R\$ 1.538,50
BLANCO & PIAO COM. DE PARAFUSOS LTDA. EPP		R\$ 411,05	R\$ 61,85
WHIRLPOOL S.A.		R\$ 7.095,81	R\$ 0,00
METALURGICA JL COLOMBO EIRELI		R\$ 0,00	R\$ 6.277,92

Este documento é parte integrante de escrituração cuja autenticação se comprova pelo recibo de número EB.AA.B3.50.A6.8E.78.70.38.8D.FD.E9.8D.6A.2F.6E.9A.60.8E.FA-0, nos termos do Decreto nº 8.683/2016.

Este relatório foi gerado pelo Sistema Público de Escrituração Digital – Sped

BALANÇO PATRIMONIAL

Entidade: LICITARA COMERCIO DE MAQUINAS E EQUIPAMENTOS LTDA
Período da Escrituração: 01/01/2024 a 31/12/2024 CNPJ: 29.953.468/0001-82
Número de Ordem do Livro: 8
Período Selecionado: 01 de janeiro de 2024 a 31 de dezembro de 2024

Descrição	Nota	Saldo Inicial	Saldo Final
VOLTIM COMERCIO E SERVICOS LTDA		R\$ 4.260,34	R\$ 0,00
G PANIZ INDUSTRIA DE EQUIPAMENTOS PARA ALIMENTACAO LTDA		R\$ 22.647,00	R\$ 0,00
ALFA TRANSPORTES EIRELI		R\$ 0,00	R\$ 570,67
RODONAVES TRANSPORTES E ENCOMENDAS LTDA		R\$ 0,00	R\$ 623,97
JOAO AURELIANO MARQUES DA SILVA MATERIAIS ELETRICOS LTDA		R\$ 284,48	R\$ 304,63
METALURGICA PASTANA E GAMBARINI LTDA		R\$ 5.535,00	R\$ 8.094,54
SOPRANO INDUSTRIA ELETROMETALURGICA EIRE		R\$ 10.519,49	R\$ 10.519,49
J LOG TRANSPORTES LTDA		R\$ 220,42	R\$ 0,00
LUCAS MATIAS VILLARRUEL 24308728894		R\$ 897,00	R\$ 0,00
ELETROTECNICA VERA CRUZ IND E COM LTDA		R\$ 168,00	R\$ 448,00
FELIPE A. NUNES SILVA		R\$ 0,03	R\$ 0,00
TRANSNACIONAL TRANSPORTES DE CARGA LTDA		R\$ 5.531,00	R\$ 6.711,00
ATLAS INDUSTRIA DE ELETRODOMESTICOS		R\$ 2.382,37	R\$ 0,00
VITALEX IND. DE APARELHOS ELETRODOMESTICOS LTDA		R\$ 4.142,98	R\$ 4.142,98
VENTISOL INDUSTRIA E COMERCIO S. A.		R\$ 3.292,75	R\$ 0,00
MANA EQUIPAMENTOS GASTRONOMICOS LTDA		R\$ 11.161,50	R\$ 17.861,25
ELETRO METALURGICA UNIVERSAL LTDA.		R\$ 24,50	R\$ 8.344,50
TRANSNACIONAL CARGO TRANSPORTES LTDA		R\$ 6.162,00	R\$ 3.622,00
REALTA COMERCIO DE MATERIAIS ELETRICOS LTDA		R\$ 16,60	R\$ 0,00
EVOL COMERCIO DIGITAL LTDA		R\$ 58,41	R\$ 0,00
HM COMERCIO IMPORTACAO E EXPORTACAO LTDA		R\$ 2.970,29	R\$ 0,00
AKI ELETRO IMPORTADORA E EXPORTADORA EIRELI		R\$ 659,00	R\$ 0,00
PRATICAR ESPORTES COMERCIO DE ARTIGOS ESPORTIVOS LTDA		R\$ 1.799,94	R\$ 0,00
MULTI SIM IMPORTADORA E DISTRIBUIDORA LTDA		R\$ 5.032,03	R\$ 0,00
EBAZAR.COM.BR. LTDA		R\$ 3.194,76	R\$ 6.270,76

Este documento é parte integrante de escrituração cuja autenticação se comprova pelo recibo de número EB.AA.B3.50.A6.8E.78.70.38.8D.FD.E9.8D.6A.2F.6E.9A.60.8E.FA-0, nos termos do Decreto nº 8.683/2016.

Este relatório foi gerado pelo Sistema Público de Escrituração Digital – Sped

BALANÇO PATRIMONIAL

Entidade: LICITARA COMERCIO DE MAQUINAS E EQUIPAMENTOS LTDA
Período da Escrituração: 01/01/2024 a 31/12/2024 CNPJ: 29.953.468/0001-82
Número de Ordem do Livro: 8
Período Selecionado: 01 de janeiro de 2024 a 31 de dezembro de 2024

Descrição	Nota	Saldo Inicial	Saldo Final
NEWORCK DO BRASIL LTDA		R\$ 0,02	R\$ 0,00
FACIMAQ COMÉRCIO DE MÓVEIS P/ ESCRITÓRIO ARARAQUARA LTDA-ME		R\$ 1.100,00	R\$ 0,00
LF GONCALVES E CIA LTDA-ME		R\$ 2.000,00	R\$ 2.000,00
JOAQUIM LEONARDO FILHO - ME		R\$ 0,00	R\$ 550,00
DDB TRANSPORTES E LOGISTICA		R\$ 398,50	R\$ 398,50
COLOR VISÃO DO BRASIL IND ACRILICA		R\$ 1.771,81	R\$ 0,00
COPOSUL - COPOS PLASTICOS DO SUL LTDA		R\$ 11.458,87	R\$ 11.458,87
METALFRIO SOLUTIONS S.A.		R\$ 22.168,51	R\$ 197.215,25
METALURGICA MOR S.A - MATRIZ		R\$ 2.458,43	R\$ 6.002,84
Whirlpool Eletrodomesticos AM S.A.		R\$ 748,62	R\$ 0,00
ABASTECE COMPONENTES ELETRICOS LTDA		R\$ 545,83	R\$ 0,00
EVOLUTION LED COMERCIO ELETRONICO E MATERIAL ELETRICO LTDA		R\$ 8.190,00	R\$ 8.190,00
MR FOGUES INDUSTRIA METALURGICA LTDA.		R\$ 1.862,40	R\$ 0,00
PROSUPER EQUIPAMENTOS EIRELI		R\$ 39.238,00	R\$ 0,00
MADSON ELETROMETALURGICA LTDA		R\$ 1.273,80	R\$ 0,00
JADLOG LOGISTICA S.A		R\$ 90,48	R\$ 90,48
LUMANTI ILUMINACAO LTDA		R\$ 7.066,99	R\$ 0,00
KIAN IMPORTACAO LTDA		R\$ 8.273,73	R\$ 0,00
MIL WATTS COMERCIO DE MATERIAIS ELETRICOS LTDA		R\$ 2.457,60	R\$ 1.378,40
PLASBOHN INDUSTRIA DE PLASTICOS LTDA		R\$ 1.453,65	R\$ 0,00
PLASTICOS CVL EIRELI - EPP		R\$ 12.454,96	R\$ 0,00
ELECTROLUX DO BRASIL S/A		R\$ 0,00	R\$ 18.773,62
ELGIN DISTRIBUIDORA LTDA		R\$ 16.165,15	R\$ 0,00
JACK TPR - BJM PRODUTOS E SOLUCOES ESPECIALIZADAS LTDA.		R\$ 2.000,00	R\$ 0,00
METALURGICA MOR S.A.-FILIAL RJ		R\$ 0,00	R\$ 773,80
PROGAS IND. MET. LTDA.		R\$ 0,00	R\$ 2.106,23
BRITANIA ELETRODOMESTICOS SA		R\$ 30.275,18	R\$ 30.275,18
DANCOR S. A. INDUSTRIA MECANICA		R\$ 4.708,32	R\$ 0,00
EBARA BOMBAS AMERICA DO SUL		R\$ 8.550,58	R\$ 0,00

Este documento é parte integrante de escrituração cuja autenticação se comprova pelo recibo de número EB.AA.B3.50.A6.8E.78.70.38.8D.FD.E9.8D.6A.2F.6E.9A.60.8E.FA-0, nos termos do Decreto nº 8.683/2016.

Este relatório foi gerado pelo Sistema Público de Escrituração Digital – Sped

BALANÇO PATRIMONIAL

Entidade: LICITARA COMERCIO DE MAQUINAS E EQUIPAMENTOS LTDA
Período da Escrituração: 01/01/2024 a 31/12/2024 CNPJ: 29.953.468/0001-82
Número de Ordem do Livro: 8
Período Selecionado: 01 de janeiro de 2024 a 31 de dezembro de 2024

Descrição	Nota	Saldo Inicial	Saldo Final
LTDA - BAURU			
IBMF - INDUSTRIA DE MATERIAIS PARA CONSTRUCAO LTDA		R\$ 305,82	R\$ 7.549,20
ILUMI INDUSTRIA E COMERCIO LTDA		R\$ 12.013,46	R\$ 0,00
ILUMINACASA INDUSTRIA E COMERCIO DE LUMINARIAS LTDA		R\$ 11.136,36	R\$ 0,00
IRMAOS FISCHER S/A IND E COM		R\$ 6.524,19	R\$ 6.524,19
MC MARCHESONI LTDA		R\$ 2.752,00	R\$ 0,00
STC PRODUTOS DE METAL LTDA		R\$ 719,60	R\$ 908,74
NR2 FABRICACAO DE PRODUTOS DE PAPEL, COMERCIO E IMPORTACAO L		R\$ 0,00	R\$ 163,70
ADTEK EQUIPAMENTOS ELETRONICOS LTDA		R\$ 0,00	R\$ 145,98
BRASIL INTER COMEX ELETRONICOS E INFORMATICA EIRELI		R\$ 0,00	R\$ 710,00
LOJA D PRODUTOS DE QUALIDADE LTDA		R\$ 0,00	R\$ 2.450,00
ATERA INFORMATICA LTDA		R\$ 0,00	R\$ 303,39
49.743.692 SAULO ULIANNI		R\$ 0,00	R\$ 1.049,93
LTO LOGISTICA E TRANSPORTES		R\$ 0,00	R\$ 519,00
ITATIAIA ELETRO E MOVEIS S A		R\$ 0,00	R\$ 8.943,25
SHOPLOKO COMERCIO LTDA		R\$ 0,00	R\$ 1.053,45
GRASSY CAFFE LTDA		R\$ 0,00	R\$ 379,80
ADDENS TECNOLOGIA COMERCIAL E IMPORTADORA - LTDA		R\$ 0,00	R\$ 2,63
INFRACOMMERCE TATIX COMERCIO E PARTICIPACOES LTDA		R\$ 0,00	R\$ 1.299,09
PROSPERITY COMERCIO DE EQUIPAMENTOS ELETRONICOS LTDA		R\$ 0,00	R\$ 464,70
OXI-MAQ COM.E IND.EQUIPTOS LTDA.		R\$ 0,00	R\$ 1.967,00
FAME - FABRICA DE APARELHOS E MATERIAL ELETRICO LTDA		R\$ 0,00	R\$ 6.594,26
D2 MATERIAIS ELETRICOS LTDA		R\$ 0,00	R\$ 140,15
D-ELETRO LOJAS DE DEPARTAMENTO LTDA		R\$ 0,00	R\$ 1.099,00
SHOPDELLE LTDA.		R\$ 0,00	R\$ 1.803,00
CLAUDIO L. CLAUDINO MOVEIS LTDA		R\$ 0,00	R\$ 2.240,00
MORVILLO ATACADO HIDRAULICA MAT. CONSTRUCAO LTDA		R\$ 0,00	R\$ 203,96
LIGIA CRISTINA GUIMARAES 31075328861		R\$ 0,00	R\$ 43,62

Este documento é parte integrante de escrituração cuja autenticação se comprova pelo recibo de número EB.AA.B3.50.A6.8E.78.70.38.8D.FD.E9.8D.6A.2F.6E.9A.60.8E.FA-0, nos termos do Decreto nº 8.683/2016.

Este relatório foi gerado pelo Sistema Público de Escrituração Digital – Sped

BALANÇO PATRIMONIAL

Entidade: LICITARA COMERCIO DE MAQUINAS E EQUIPAMENTOS LTDA
Período da Escrituração: 01/01/2024 a 31/12/2024 CNPJ: 29.953.468/0001-82
Número de Ordem do Livro: 8
Período Selecionado: 01 de janeiro de 2024 a 31 de dezembro de 2024

Descrição	Nota	Saldo Inicial	Saldo Final
LEMV COMERCIALIZACAO, DISTRIBUICAO E IMPORTACAO LTDA		R\$ 0,00	R\$ 1.799,70
FORTCOM HIGIENE INDUSTRIA E COMERCIO LTDA.		R\$ 0,00	R\$ 2.914,96
DDB ON LTDA		R\$ 0,00	R\$ 379,99
DATREL PRODUTOS ELETRONICOS LTDA		R\$ 0,00	R\$ 1.405,60
JOSE ANTONIO FAVARETO CALCAGNI E CIA LTDA		R\$ 0,00	R\$ 1.097,37
TM COMERCIO LTDA		R\$ 0,00	R\$ 3.598,00
BARBARA CRISTINA MACEDO DE CARVALHO MELLO 02788324154		R\$ 0,00	R\$ 288,60
CARTUCHO FACIL		R\$ 0,00	R\$ 86,33
GRIFIT INDUSTRIA E COMERCIO LTDA		R\$ 0,00	R\$ 2.850,00
VIKINGS DIGITAL LTDA		R\$ 0,00	R\$ 5.574,85
GRUPO CASAS BAHIA SA		R\$ 0,00	R\$ 5.499,00
MG VARIEDADES E PARTICIPACOES LTDA		R\$ 0,00	R\$ 321,23
WARM INDUSTRIA E COMERCIO DE MAQUINAS LTDA		R\$ 0,00	R\$ 42.115,20
FRANCISCO CARLOS ABREU		R\$ 0,00	R\$ 61,60
ALUMINIO BRILHANTE LTDA.		R\$ 0,00	R\$ 97.841,55
VISIUM BIOSSEGURANCA LTDA.		R\$ 0,00	R\$ 16.829,14
ALDINOX AMBIENTAL EIRELI ME		R\$ 0,00	R\$ 2.184,00
LAR PLASTICOS INDUSTRIA E COMERCIO DE PRODUTOS LTDA		R\$ 0,00	R\$ 59.185,00
OBRIGACOES TRIBUTARIAS		R\$ 60.022,13	R\$ 25.311,95
IMPOSTOS E CONTRIBUICOES A RECOLHER		R\$ 60.022,13	R\$ 25.311,95
ICMS A RECOLHER		R\$ 31.774,16	R\$ 0,00
IRPJ A RECOLHER		R\$ 6.173,88	R\$ 8.500,89
CSLL A RECOLHER		R\$ 5.425,85	R\$ 7.332,78
IRRF A RECOLHER		R\$ 0,00	R\$ 48,09
PIS A RECOLHER		R\$ 2.964,75	R\$ 1.613,81
COFINS A RECOLHER		R\$ 13.683,49	R\$ 7.448,38
CONTRIBUICAO ASSISTENCIAL A RECOLHER		R\$ 0,00	R\$ 368,00
OBRIGACOES TRABALHISTA E PREVIDENCIARIA		R\$ 10.976,42	R\$ 9.960,36

Este documento é parte integrante de escrituração cuja autenticação se comprova pelo recibo de número EB.AA.B3.50.A6.8E.78.70.38.8D.FD.E9.8D.6A.2F.6E.9A.60.8E.FA-0, nos termos do Decreto nº 8.683/2016.

Este relatório foi gerado pelo Sistema Público de Escrituração Digital – Sped

BALANÇO PATRIMONIAL



Entidade: LICITARA COMERCIO DE MAQUINAS E EQUIPAMENTOS LTDA
Período da Escrituração: 01/01/2024 a 31/12/2024 CNPJ: 29.953.468/0001-82
Número de Ordem do Livro: 8
Período Selecionado: 01 de janeiro de 2024 a 31 de dezembro de 2024

Descrição	Nota	Saldo Inicial	Saldo Final
OBRIGACOES COM O PESSOAL		R\$ 7.211,43	R\$ 7.152,76
SALARIOS A PAGAR		R\$ 6.036,63	R\$ 5.896,08
PRO LABORE A PAGAR		R\$ 1.174,80	R\$ 1.256,68
OBRIGACOES SOCIAIS		R\$ 3.764,99	R\$ 2.807,60
INSS A RECOLHER		R\$ 3.251,25	R\$ 2.237,16
FGTS A RECOLHER		R\$ 513,74	R\$ 570,44
PATRIMONIO LIQUIDO		R\$ 650.546,22	R\$ 464.718,72
CAPITAL SOCIAL		R\$ 120.000,00	R\$ 120.000,00
CAPITAL SUBSCRITO		R\$ 120.000,00	R\$ 120.000,00
CAPITAL SOCIAL		R\$ 120.000,00	R\$ 120.000,00
LUCROS OU PREJUIZOS ACUMULADOS		R\$ 530.546,22	R\$ 344.718,72
LUCROS OU PREJUIZOS ACUMULADOS		R\$ 530.546,22	R\$ 344.718,72
LUCROS ACUMULADOS		R\$ 530.546,22	R\$ 344.718,72

Este documento é parte integrante de escrituração cuja autenticação se comprova pelo recibo de número EB.AA.B3.50.A6.8E.78.70.38.8D.FD.E9.8D.6A.2F.6E.9A.60.8E.FA-0, nos termos do Decreto nº 8.683/2016.

Este relatório foi gerado pelo Sistema Público de Escrituração Digital – Sped

DEMONSTRAÇÃO DE RESULTADO DO EXERCÍCIO



Entidade: LICITARA COMERCIO DE MAQUINAS E EQUIPAMENTOS LTDA
Período da Escrituração: 01/01/2024 a 31/12/2024 **CNPJ:** 29.953.468/0001-82
Número de Ordem do Livro: 8
Período Selecionado: 01 de janeiro de 2024 a 31 de dezembro de 2024

Descrição	Nota	Saldo anterior	Saldo atual
RECEITA BRUTA		R\$ 3.967.112,20	R\$ 4.742.116,03
RECEITA BRUTA DE VENDAS		R\$ 3.967.112,20	R\$ 4.742.116,03
(-) DEDUÇÕES DA RECEITA BRUTA		R\$ (620.532,74)	R\$ (719.977,40)
(-) /- CANCELAMENTO E DEVOLUCOES		R\$ (140.357,01)	R\$ (92.475,35)
(-) /-IMPOSTOS INCIDENTES S/RECEITAS		R\$ (480.175,73)	R\$ (627.502,05)
RECEITA LIQUIDA		R\$ 3.346.579,46	R\$ 4.022.138,63
(-) CUSTOS		R\$ (2.390.203,04)	R\$ (2.943.671,62)
(-) CUSTO DA PRODUCAO		R\$ (147.419,19)	R\$ (0,00)
(-) CUSTO COMERCIAL		R\$ (2.520.291,78)	R\$ (3.182.841,64)
(-) CUSTO DOS SERVICOS		R\$ (44.801,88)	R\$ (0,00)
(-) CUSTOS DIVERSOS		R\$ (31.176,31)	R\$ (14.211,17)
DEDUCOES SOBRE CUSTOS		R\$ 353.486,12	R\$ 253.381,19
LUCRO BRUTO		R\$ 956.376,42	R\$ 1.078.467,01
(-) DESPESAS OPERACIONAIS		R\$ (244.734,39)	R\$ (425.424,35)
(-) DESPESAS COM VENDAS		R\$ (94.838,65)	R\$ (106.401,79)
(-) DESPESAS COM VENDAS		R\$ (81.767,81)	R\$ (83.335,43)
(-) DESPESAS GERAIS		R\$ (13.070,84)	R\$ (23.066,36)
(-) DESPESAS ADMINISTRATIVAS		R\$ (149.895,74)	R\$ (319.022,56)
(-) DESPESAS ADMINISTRATIVAS		R\$ (46.945,94)	R\$ (203.756,57)
(-) DESPESAS TRIBUTARIAS		R\$ (17.470,36)	R\$ (0,00)
(-) DESPESAS COM PESSOAL - ADMINISTRACAO		R\$ (85.479,44)	R\$ (115.265,99)
RECEITAS FINANCEIRAS		R\$ (0,00)	R\$ 44,51
RECEITAS FINANCEIRAS		R\$ 0,00	R\$ 44,51
(-) DESPESAS FINANCEIRAS		R\$ (3.954,94)	R\$ (455.470,94)
(-) DESPESAS FINANCEIRAS		R\$ (3.954,94)	R\$ (455.470,94)
(-) OUTRAS RECEITAS OPERACIONAIS		R\$ 2.087,55	R\$ (0,00)
RECEITAS DIVERSAS		R\$ 2.087,55	R\$ 0,00
RESULTADO OPERACIONAL		R\$ 709.774,64	R\$ 197.616,23
RESULTADO ANTES DO IR E CSL		R\$ 709.774,64	R\$ 197.616,23
(-) PROVISÕES PARA IR E CSL		R\$ (93.864,03)	R\$ (118.826,15)
(-) PROVISOES TRIBUTARIAS		R\$ (93.864,03)	R\$ (118.826,15)
LUCRO LÍQUIDO DO EXERCÍCIO		R\$ 615.910,61	R\$ 78.790,08

Este documento é parte integrante de escrituração cuja autenticação se comprova pelo recibo de número EB.AA.B3.50.A6.8E.78.70.38.8D.FD.E9.8D.6A.2F.6E.9A.60.8E.FA-0, nos termos do Decreto nº 8.683/2016.

Este relatório foi gerado pelo Sistema Público de Escrituração Digital – Sped



INDICES CONTÁBEIS

$$LG = \frac{ATIVO CIRCULANTE + REALIZAVEL A LONGO PRAZO}{PASSIVO CIRCULANTE + EXIGIVEL A LONGO PRAZO} = \frac{1.639.680,01}{1.174.961,29} = 1,39$$

$$SG = \frac{ATIVO TOTAL}{PASSIVO CIRCULANTE + EXIGIVEL A LONGO PRAZO} = \frac{1.639.680,01}{1.174.961,29} = 1,39$$

= 2,28

$$LC = \frac{ATIVO CIRCULANTE}{PASSIVO CIRCULANTE} = \frac{1.313.436,09}{1.174.961,29} = 1,11$$

Araraquara/SP, 02 de JULHO de 2024

LEONARDO JIRICO
DE
OSTI:42365940803

Assinado de forma digital
por LEONARDO JIRICO
DE OSTI:42365940803





Consulta Pública ao Cadastro ICMS

Cadastro de Contribuintes de ICMS - Cadesp



Código de controle da consulta: 9318d160-77d6-4899-b83b-0724fe0fb330

Estabelecimento	
<p>IE: 181.391.502.112 CNPJ: 29.953.468/0001-82 Nome Empresarial: LICITARA COMERCIO DE MAQUINAS E EQUIPAMENTOS LTDA Nome Fantasia: Natureza Jurídica: Sociedade Empresária Limitada</p>	
Endereço	
<p>Logradouro: RUA PROFESSORA ERGILIA MICELLI Nº: 542 CEP: 14.808-110 Município: ARARAQUARA</p> <p>Complemento: Bairro: JARDIM REGINA UF: SP</p>	
Informações Complementares	
<p>Situação Cadastral: Ativa Ocorrência Fiscal: Ativa Regime de Apuração: NORMAL - REGIME PERIÓDICO DE APURAÇÃO</p> <p>Data da Situação Cadastral: 16/03/2018 Posto Fiscal: PF-10 - ARARAQUARA</p> <p>Atividades Econômicas: Comércio varejista de material elétrico Comércio por atacado de peças e acessórios novos para veículos automotores Comércio por atacado de pneumáticos e câmaras-de-ar Comércio atacadista de roupas e acessórios para uso profissional e de segurança do trabalho Comércio atacadista de instrumentos e materiais para uso médico, cirúrgico, hospitalar e de laboratórios Comércio atacadista de artigos de escritório e de papelaria Comércio atacadista de equipamentos elétricos de uso pessoal e doméstico Comércio atacadista de lustres, luminárias e abajures Comércio atacadista de produtos de higiene, limpeza e conservação domiciliar Comércio atacadista de equipamentos de informática Comércio atacadista de suprimentos para informática Comércio atacadista de componentes eletrônicos e equipamentos de telefonia e comunicação Comércio atacadista de máquinas e equipamentos para uso industrial; partes e peças Comércio atacadista de máquinas, aparelhos e equipamentos para uso odonto-médico-hospitalar; partes e peças Comércio atacadista de bombas e compressores; partes e peças Comércio atacadista de material elétrico Comércio atacadista de materiais de construção em geral Lojas de departamentos ou magazines, exceto lojas francas (Duty free) Comércio varejista de tintas e materiais para pintura Comércio varejista de materiais hidráulicos Comércio varejista de materiais de construção em geral Comércio varejista especializado de equipamentos e suprimentos de informática Comércio varejista especializado de equipamentos de telefonia e comunicação Comércio varejista especializado de eletrodomésticos e equipamentos de áudio e vídeo Comércio varejista de móveis Comércio varejista de artigos de colchoaria Comércio varejista de artigos de iluminação Comércio varejista de tecidos Comercio varejista de artigos de armarinho Comercio varejista de artigos de cama, mesa e banho Comercio varejista especializado de peças e acessórios para aparelhos eletroeletrônicos para uso doméstico, exceto informática e comunicação Comércio varejista de artigos de papelaria Comércio varejista de brinquedos e artigos recreativos</p>	

Comércio varejista de artigos esportivos
Comércio varejista de artigos do vestuário e acessórios
Comércio varejista de calçados
Comércio varejista de artigos de viagem
Comércio varejista de produtos saneantes domissanitários
Comércio varejista de equipamentos para escritório
Comércio varejista de outros produtos não especificados anteriormente

Ocorreu um erro ao buscar os dados de NF-e/CT-e para este estabelecimento.

Voltar

Observação: Os dados acima estão baseados em informações fornecidas pelos próprios contribuintes cadastrados. Não valem como certidão de sua efetiva existência de fato e de direito, não são oponíveis à Fazenda e nem excluem a responsabilidade tributária derivada de operações com eles ajustadas.

Versão: 4.47.0

Secretaria da Fazenda do Estado de São Paulo

CERTIDÃO SIMPLIFICADA

CERTIFICAMOS QUE AS INFORMAÇÕES ABAIXO CONSTAM DOS DOCUMENTOS ARQUIVADOS NESTA JUNTA COMERCIAL E SÃO VIGENTES NA DATA DE SUA EXPEDIÇÃO.

SE HOUVER ARQUIVAMENTOS POSTERIORES, ESTA CERTIDÃO PERDERÁ SUA VALIDADE.

A AUTENTICIDADE DESTA CERTIDÃO E A EXISTÊNCIA DE ARQUIVAMENTOS POSTERIORES, SE HOUVER, PODERÃO SER CONSULTADAS NO SITE WWW.JUCESPONLINE.SP.GOV.BR, MEDIANTE O CÓDIGO DE AUTENTICIDADE INFORMADO AO FINAL DO DOCUMENTO.

EMPRESA							
NIRE	REGISTRO	DATA DA CONSTITUIÇÃO	INÍCIO DAS ATIVIDADES	PRAZO DE DURAÇÃO			
35230891534		15/03/2018	05/03/2018	PRAZO INDETERMINADO			
NOME COMERCIAL						TIPO JURÍDICO	
LICITARA COMERCIO DE MAQUINAS E EQUIPAMENTOS LTDA						SOCIEDADE LIMITADA (E.P.P.)	
C.N.P.J.	ENDEREÇO			NÚMERO	COMPLEMENTO		
29.953.468/0001-82	RUA PROFESSORA ERGILIA MICELLI			542			
BAIRRO	MUNICÍPIO	UF	CEP	MOEDA	VALOR CAPITAL		
JARDIM REGINA	ARARAQUARA	SP	14808-110	R\$	120.000,00		

OBJETO SOCIAL
COMÉRCIO VAREJISTA DE MATERIAL ELÉTRICO COMÉRCIO POR ATACADO DE PEÇAS E ACESSÓRIOS NOVOS PARA VEÍCULOS AUTOMOTORES COMÉRCIO POR ATACADO DE PNEUMÁTICOS E CÂMARAS-DE-AER COMÉRCIO ATACADISTA DE ROUPAS E ACESSÓRIOS PARA USO PROFISSIONAL E DE SEGURANÇA DO TRABALHO COMÉRCIO ATACADISTA DE EQUIPAMENTOS ELÉTRICOS DE USO PESSOAL E DOMÉSTICO EXISTEM OUTRAS ATIVIDADES

SÓCIO E ADMINISTRADOR					
NOME					
LEONARDO JIRICO DE OSTI					
ENDEREÇO			NÚMERO	COMPLEMENTO	
AVENIDA MAUA			1106		
BAIRRO	MUNICÍPIO	UF	CEP	RG	
CENTRO	ARARAQUARA	SP	14801-190	405498019	
CPF	CARGO			QUANTIDADE COTAS	
423.659.408-03	SÓCIO E ADMINISTRADOR			96.000,00	

SÓCIO E ADMINISTRADOR					
NOME					
NICOLAS IURI PEDROSO					
ENDEREÇO			NÚMERO	COMPLEMENTO	
AVENIDA PROFESSOR DOUTOR DANILLO ELEUTER			70		
BAIRRO	MUNICÍPIO	UF	CEP	RG	
RESIDENCIAL CAMPOS	ARARAQUARA	SP	14810-611	361241458	
CPF	CARGO			QUANTIDADE COTAS	
228.179.538-19	SÓCIO E ADMINISTRADOR			12.000,00	

SÓCIO E ADMINISTRADOR					
-----------------------	--	--	--	--	--

NOME RAFAEL COTRIM MARSILLI				
ENDEREÇO AVENIDA BELMIRO ROZATTO		NÚMERO 590	COMPLEMENTO CASA 71	
BAIRRO RESIDENCIAL CAMPOS	MUNICÍPIO ARARAQUARA	UF SP	CEP 14810-598	RG 50218470X
CPF 454.994.958-90	CARGO SÓCIO E ADMINISTRADOR			QUANTIDADE COTAS 12.000,00

ÚLTIMO DOCUMENTO ARQUIVADO

DATA	NÚMERO	
21/12/2022	493.654/22-7	
<p>REDISTRIBUICAO DO CAPITAL DE LEONARDO JIRICO DE OSTI, NACIONALIDADE BRASILEIRA, RAÇA/COR: BRANCA, CPF: 423.659.408-03, RG/RNE: 405498019 - SP, RESIDENTE À AVENIDA MAUA, 1106, CENTRO, ARARAQUARA - SP, CEP 14801-190, NA SITUAÇÃO DE SÓCIO E ADMINISTRADOR, ASSINANDO PELA EMPRESA, COM VALOR DE PARTICIPAÇÃO NA SOCIEDADE DE \$ 96.000,00.</p>		
<p>REDISTRIBUICAO DO CAPITAL DE RAFAEL COTRIM MARSILLI, NACIONALIDADE BRASILEIRA, RAÇA/COR: NÃO DECLARADA., CPF: 454.994.958-90, RG/RNE: 50218470-X - SP, RESIDENTE À AVENIDA BELMIRO ROZATTO, 590, CASA 71, RESIDENCIAL CAMPOS, ARARAQUARA - SP, CEP 14810-598, NA SITUAÇÃO DE SÓCIO E ADMINISTRADOR, ASSINANDO PELA EMPRESA, COM VALOR DE PARTICIPAÇÃO NA SOCIEDADE DE \$ 12.000,00.</p>		
<p>REDISTRIBUICAO DO CAPITAL DE NICOLAS IURI PEDROSO, NACIONALIDADE BRASILEIRA, RAÇA/COR: NÃO DECLARADA., CPF: 228.179.538-19, RG/RNE: 36124145-8 - SP, RESIDENTE À AVENIDA PROFESSOR DOUTOR DANILLO ELEUTER, 70, RESIDENCIAL CAMPOS, ARARAQUARA - SP, CEP 14810-611, NA SITUAÇÃO DE SÓCIO E ADMINISTRADOR, ASSINANDO PELA EMPRESA, COM VALOR DE PARTICIPAÇÃO NA SOCIEDADE DE \$ 12.000,00.</p>		
<p>CONSOLIDAÇÃO CONTRATUAL DA MATRIZ.</p>		

FIM DAS INFORMAÇÕES PARA NIRE: 35230891534
DATA DA ÚLTIMA ATUALIZAÇÃO DA BASE DE DADOS: 15/08/2025



Certidão Simplificada. Documento certificado por MARINA CENTURION DARDANI, Secretária Geral da Jucesp. A Junta Comercial do Estado de São Paulo, garante a autenticidade deste documento quando visualizado diretamente no portal www.jucesponline.sp.gov.br sob o número de autenticidade 274250968, sexta-feira, 15 de agosto de 2025 às 09:02:46.



PROCURADORIA GERAL DO ESTADO

Procuradoria da Dívida Ativa

Certidão Negativa de Débitos Inscritos da Dívida Ativa do Estado de São Paulo

CNPJ Base: 29.953.468

Ressalvado o direito de a Fazenda do Estado de São Paulo cobrar ou inscrever quaisquer dívidas de responsabilidade da pessoa jurídica/física acima identificada que vierem a ser apuradas, é certificado que:

não constam débitos inscritos em Dívida Ativa de responsabilidade do Interessado(a).

Tratando-se de CRDA emitida para pessoa jurídica, a pesquisa na base de dados é feita por meio do CNPJ Base, de modo que a certidão negativa abrange todos os estabelecimentos do contribuinte, cuja raiz do CNPJ seja aquela acima informada.

Certidão nº 71202545 Folha 1 de 1
Data e hora da emissão 15/08/2025 10:48:24 (hora de Brasília)
Validade 30 (TRINTA) dias, contados da emissão.

Certidão emitida nos termos da Resolução Conjunta SF-PGE nº 2, de 9 de maio de 2013.

Qualquer rasura ou emenda invalidará este documento.

A aceitação desta certidão está condicionada à verificação de sua autenticidade no sítio

<http://www.dividaativa.pge.sp.gov.br>



Secretaria da Fazenda e Planejamento do Estado de São Paulo

Débitos Tributários Não Inscritos na Dívida Ativa do Estado de São Paulo

CNPJ: 29.953.468/0001-82

Ressalvado o direito da Secretaria da Fazenda e Planejamento do Estado de São Paulo de apurar débitos de responsabilidade da pessoa jurídica acima identificada, é certificado que **não constam débitos** declarados ou apurados pendentes de inscrição na Dívida Ativa de responsabilidade do estabelecimento matriz/filial acima identificado.

Certidão nº 25090093610-81
Data e hora da emissão 02/09/2025 09:11:14
Validade 6 (seis) meses, contados da data de sua expedição.

Qualquer rasura ou emenda invalidará este documento.

A aceitação desta certidão está condicionada à verificação de sua autenticidade no sítio www.pfe.fazenda.sp.gov.br



MINISTÉRIO DA FAZENDA
Secretaria da Receita Federal do Brasil
Procuradoria-Geral da Fazenda Nacional

**CERTIDÃO POSITIVA COM EFEITOS DE NEGATIVA DE DÉBITOS RELATIVOS AOS TRIBUTOS
FEDERAIS E À DÍVIDA ATIVA DA UNIÃO**

Nome: LICITARA COMERCIO DE MAQUINAS E EQUIPAMENTOS LTDA
CNPJ: 29.953.468/0001-82

Ressalvado o direito de a Fazenda Nacional cobrar e inscrever quaisquer dívidas de responsabilidade do sujeito passivo acima identificado que vierem a ser apuradas, é certificado que:

1. constam débitos administrados pela Secretaria da Receita Federal do Brasil (RFB) com exigibilidade suspensa nos termos do art. 151 da Lei nº 5.172, de 25 de outubro de 1966 - Código Tributário Nacional (CTN), ou objeto de decisão judicial que determina sua desconsideração para fins de certificação da regularidade fiscal, ou ainda não vencidos; e
2. não constam inscrições em Dívida Ativa da União (DAU) na Procuradoria-Geral da Fazenda Nacional (PGFN).

Conforme disposto nos arts. 205 e 206 do CTN, este documento tem os mesmos efeitos da certidão negativa.

Esta certidão é válida para o estabelecimento matriz e suas filiais e, no caso de ente federativo, para todos os órgãos e fundos públicos da administração direta a ele vinculados. Refere-se à situação do sujeito passivo no âmbito da RFB e da PGFN e abrange inclusive as contribuições sociais previstas nas alíneas 'a' a 'd' do parágrafo único do art. 11 da Lei nº 8.212, de 24 de julho de 1991.

A aceitação desta certidão está condicionada à verificação de sua autenticidade na Internet, nos endereços <<http://rfb.gov.br>> ou <<http://www.pgfn.gov.br>>.

Certidão emitida gratuitamente com base na Portaria Conjunta RFB/PGFN nº 1.751, de 2/10/2014.

Emitida às 16:15:53 do dia 25/07/2025 <hora e data de Brasília>.

Válida até 21/01/2026.

Código de controle da certidão: **238E.8954.A32B.0D8B**

Qualquer rasura ou emenda invalidará este documento.



PREFEITURA DO MUNICÍPIO DE ARARAQUARA

Secretaria Municipal da Fazenda e Planejamento
Subsecretaria de Administração Tributária
Divisão de Rendas Imobiliárias



PRAZO DE VIGÊNCIA: 06
(MESES), A PARTIR DA
DATA DE SUA EXPEDIÇÃO
- LEI COMPLEMENTAR N.º
17 DE 01/12/97

CERTIDÃO :- Nº 462/2025

PROCESSO :- Nº 29.004/2025

INTERESSADO :- LICITARA COMÉRCIO DE MAQUINAS E EQUIPAMENTOS LTDA

A SECRETARIA MUNICIPAL DA FAZENDA E PLANEJAMENTO, da Prefeitura do Município de Araraquara, através de sua Subsecretaria de Administração Tributária, dando cumprimento ao despacho exarado no requerimento do interessado acima, **CERTIFICA** que: conforme verificação no Cadastro Imobiliário, através do Sistema de Informática, nenhum imóvel encontra-se cadastrado para efeitos tributários em nome de **LICITARA COMÉRCIO DE MAQUINAS E EQUIPAMENTOS LTDA**, inscrita no CNPJ nº **29.953.468/0001-82**; sendo que a mesma foi requerida para fins de Licitação; nada mais havendo dá fé.- Eu Marcelo Alexandre de Oliveira Verona, matrícula 9820/5, da Divisão de Rendas Imobiliárias da Prefeitura Municipal de Araraquara, a digitei e assinei.*****

Araraquara, 21 de maio de 2025



Assinado por 1 pessoa: MARCELO ALEXANDRE DE OLIVEIRA VERONA
Para verificar a validade das assinaturas, acesse <https://araraquara.1doc.com.br/verificacao/6453-BF28-49DD-EED3> e informe o código 6453-BF28-49DD-EED3





VERIFICAÇÃO DAS ASSINATURAS



Código para verificação: 6453-BF28-49DD-EED3

Este documento foi assinado digitalmente pelos seguintes signatários nas datas indicadas:

- ✓ MARCELO ALEXANDRE DE OLIVEIRA VERONA (CPF 178.XXX.XXX-23) em 21/05/2025 11:04:55
GMT-03:00
Papel: Parte
Emitido por: Sub-Autoridade Certificadora 1Doc (Assinatura 1Doc)

Para verificar a validade das assinaturas, acesse a Central de Verificação por meio do link:

<https://araraquara.1doc.com.br/verificacao/6453-BF28-49DD-EED3>



MUNICÍPIO DE ARARAQUARA
PROCURADORIA GERAL DO MUNICÍPIO
SUBPROCURADORIA GERAL, FISCAL E TRIBUTÁRIA

CERTIDÃO NEGATIVA DE DÉBITOS MOBILIÁRIOS N° 55891/2025

A Procuradoria Geral do Município de Araraquara, Subprocuradoria Geral, Fiscal e Tributária, **CERTIFICA** que o Contribuinte Mobiliário abaixo descrito, **encontra-se quites com os lançamentos tributários e não tributários até a presente data.**

Inscrição Mobiliária 1362735	N° Cadastro (reduzido) 316387	Situação ATIVA	
Razão Social: LICITARA COMERCIO DE MAQUINAS E EQUIPAMENTOS LTDA			
Local do Estabelecimento: RUA PROFESSORA ERGÍLIA MICELLI N° 542		Complemento:	
Bairro: JARDIM REGINA	Cidade: ARARAQUARA	UF: SP	CEP: 14808110

Fica ressalvado o direito da **Fazenda Pública do Município de Araraquara**, cobrar quaisquer débitos provenientes de impostos, taxas, contribuição de melhoria e multas, que venham a ser apurados supervenientemente ou que se verifiquem a qualquer tempo, inclusive em relação ao período abrangido por esta certidão.

PRAZO DE VIGÊNCIA: 90 (DIAS), A PARTIR DA DATA DE SUA EXPEDIÇÃO - LEI COMPLEMENTAR N° 17 DE 01/12/97

Certidão emitida às 16:42 horas do dia 15/07/2025 (hora e data de Brasília)

Código de controle da certidão: **CMNA97B449B45EF02F778351CBB4C8EE3A1**

A autenticidade desta certidão poderá ser confirmada no endereço eletrônico
<http://www.sistema.araraquara.sp.gov.br/cidadaonline>





PODER JUDICIÁRIO
JUSTIÇA DO TRABALHO

CERTIDÃO NEGATIVA DE DÉBITOS TRABALHISTAS

Nome: LICITARA COMERCIO DE MAQUINAS E EQUIPAMENTOS LTDA (MATRIZ E FILIAIS)

CNPJ: 29.953.468/0001-82

Certidão nº: 24327598/2025

Expedição: 02/05/2025, às 14:23:39

Validade: 29/10/2025 - 180 (cento e oitenta) dias, contados da data de sua expedição.

Certifica-se que **LICITARA COMERCIO DE MAQUINAS E EQUIPAMENTOS LTDA (MATRIZ E FILIAIS)**, inscrito(a) no CNPJ sob o nº **29.953.468/0001-82**, **NÃO CONSTA** como inadimplente no Banco Nacional de Devedores Trabalhistas.

Certidão emitida com base nos arts. 642-A e 883-A da Consolidação das Leis do Trabalho, acrescentados pelas Leis ns.º 12.440/2011 e 13.467/2017, e no Ato 01/2022 da CGJT, de 21 de janeiro de 2022. Os dados constantes desta Certidão são de responsabilidade dos Tribunais do Trabalho.

No caso de pessoa jurídica, a Certidão atesta a empresa em relação a todos os seus estabelecimentos, agências ou filiais.

A aceitação desta certidão condiciona-se à verificação de sua autenticidade no portal do Tribunal Superior do Trabalho na Internet (<http://www.tst.jus.br>).

Certidão emitida gratuitamente.

INFORMAÇÃO IMPORTANTE

Do Banco Nacional de Devedores Trabalhistas constam os dados necessários à identificação das pessoas naturais e jurídicas inadimplentes perante a Justiça do Trabalho quanto às obrigações estabelecidas em sentença condenatória transitada em julgado ou em acordos judiciais trabalhistas, inclusive no concernente aos recolhimentos previdenciários, a honorários, a custas, a emolumentos ou a recolhimentos determinados em lei; ou decorrentes de execução de acordos firmados perante o Ministério Público do Trabalho, Comissão de Conciliação Prévia ou demais títulos que, por disposição legal, contiver força executiva.

COMPROVANTE DE INSCRIÇÃO E DE SITUAÇÃO CADASTRAL

Comprovante de Inscrição e de Situação Cadastral

Cidadão,

Confira os dados de Identificação da Pessoa Jurídica e, se houver qualquer divergência, providencie junto à RFB a sua atualização cadastral.

A informação sobre o porte que consta neste comprovante é a declarada pelo contribuinte.

 REPÚBLICA FEDERATIVA DO BRASIL CADASTRO NACIONAL DA PESSOA JURÍDICA			
NUMERO DE INSCRIÇÃO 29.953.468/0001-82 MATRIZ	COMPROVANTE DE INSCRIÇÃO E DE SITUAÇÃO CADASTRAL		DATA DE ABERTURA 15/03/2018
NOME EMPRESARIAL LICITARA COMERCIO DE MAQUINAS E EQUIPAMENTOS LTDA			
TITULO DO ESTABELECIMENTO (NOME DE FANTASIA) *****			PORTE EPP
CÓDIGO E DESCRIÇÃO DA ATIVIDADE ECONÔMICA PRINCIPAL 47.42-3-00 - Comércio varejista de material elétrico			
CÓDIGO E DESCRIÇÃO DAS ATIVIDADES ECONÔMICAS SECUNDÁRIAS 45.30-7-01 - Comércio por atacado de peças e acessórios novos para veículos automotores 45.30-7-02 - Comércio por atacado de pneumáticos e câmaras-de-ar 46.42-7-02 - Comércio atacadista de roupas e acessórios para uso profissional e de segurança do trabalho 46.45-1-01 - Comércio atacadista de instrumentos e materiais para uso médico, cirúrgico, hospitalar e de laboratórios 46.47-8-01 - Comércio atacadista de artigos de escritório e de papelaria 46.49-4-01 - Comércio atacadista de equipamentos elétricos de uso pessoal e doméstico 46.49-4-06 - Comércio atacadista de lustres, luminárias e abajures 46.49-4-08 - Comércio atacadista de produtos de higiene, limpeza e conservação domiciliar 46.51-6-01 - Comércio atacadista de equipamentos de informática 46.51-6-02 - Comércio atacadista de suprimentos para informática 46.52-4-00 - Comércio atacadista de componentes eletrônicos e equipamentos de telefonia e comunicação 46.63-0-00 - Comércio atacadista de Máquinas e equipamentos para uso industrial; partes e peças 46.64-8-00 - Comércio atacadista de máquinas, aparelhos e equipamentos para uso odonto-médico-hospitalar; partes e peças 46.69-9-01 - Comércio atacadista de bombas e compressores; partes e peças 46.73-7-00 - Comércio atacadista de material elétrico 46.79-6-99 - Comércio atacadista de materiais de construção em geral 47.13-0-04 - Lojas de departamentos ou magazines, exceto lojas francas (Duty free) 47.41-5-00 - Comércio varejista de tintas e materiais para pintura 47.44-0-03 - Comércio varejista de materiais hidráulicos 47.44-0-99 - Comércio varejista de materiais de construção em geral			
CÓDIGO E DESCRIÇÃO DA NATUREZA JURÍDICA 206-2 - Sociedade Empresária Limitada			
LOGRADOURO R PROFESSORA ERGILIA MICELLI	NUMERO 542	COMPLEMENTO *****	
CEP 14.808-110	BAIRRO/DISTRITO JARDIM REGINA	MUNICIPIO ARARAQUARA	UF SP
ENDEREÇO ELETRÔNICO AUDIPLAN@AUDIPLANCONTABIL.COM.BR		TELEFONE (16) 3336-9088	
ENTE FEDERATIVO RESPONSÁVEL (EFR) *****			
SITUAÇÃO CADASTRAL ATIVA		DATA DA SITUAÇÃO CADASTRAL 15/03/2018	
MOTIVO DE SITUAÇÃO CADASTRAL			
SITUAÇÃO ESPECIAL *****		DATA DA SITUAÇÃO ESPECIAL *****	

Aprovado pela Instrução Normativa RFB nº 2.119, de 06 de dezembro de 2022.

Emitido no dia **15/08/2025** às **07:48:55** (data e hora de Brasília).

Página: **1/2**

 REPÚBLICA FEDERATIVA DO BRASIL COMPROVANTE DE INSCRIÇÃO E DE SITUAÇÃO CADASTRAL CADASTRO NACIONAL DA PESSOA JURÍDICA			
NUMERO DE INSCRIÇÃO 29.953.468/0001-82 MATRIZ	COMPROVANTE DE INSCRIÇÃO E DE SITUAÇÃO CADASTRAL		DATA DE ABERTURA 15/03/2018
NOME EMPRESARIAL LICITARA COMERCIO DE MAQUINAS E EQUIPAMENTOS LTDA			
CÓDIGO E DESCRIÇÃO DAS ATIVIDADES ECONÔMICAS SECUNDARIAS 47.51-2-01 - Comércio varejista especializado de equipamentos e suprimentos de informática 47.52-1-00 - Comércio varejista especializado de equipamentos de telefonia e comunicação 47.53-9-00 - Comércio varejista especializado de eletrodomésticos e equipamentos de áudio e vídeo 47.54-7-01 - Comércio varejista de móveis 47.54-7-02 - Comércio varejista de artigos de colchoaria 47.54-7-03 - Comércio varejista de artigos de iluminação 47.55-5-01 - Comércio varejista de tecidos 47.55-5-02 - Comercio varejista de artigos de armarinho 47.55-5-03 - Comercio varejista de artigos de cama, mesa e banho 47.57-1-00 - Comércio varejista especializado de peças e acessórios para aparelhos eletroeletrônicos para uso doméstico, exceto informática e comunicação 47.61-0-03 - Comércio varejista de artigos de papelaria 47.63-6-01 - Comércio varejista de brinquedos e artigos recreativos 47.63-6-02 - Comércio varejista de artigos esportivos 47.81-4-00 - Comércio varejista de artigos do vestuário e acessórios 47.82-2-01 - Comércio varejista de calçados 47.82-2-02 - Comércio varejista de artigos de viagem 47.89-0-05 - Comércio varejista de produtos saneantes domissanitários 47.89-0-07 - Comércio varejista de equipamentos para escritório 47.89-0-99 - Comércio varejista de outros produtos não especificados anteriormente			
CÓDIGO E DESCRIÇÃO DA NATUREZA JURÍDICA 206-2 - Sociedade Empresária Limitada			
LOGRADOURO R PROFESSORA ERGILIA MICELLI	NUMERO 542	COMPLEMENTO *****	
CEP 14.808-110	BAIRRO/DISTRITO JARDIM REGINA	MUNICIPIO ARARAQUARA	UF SP
ENDEREÇO ELETRÔNICO AUDIPLAN@AUDIPLANCONTABIL.COM.BR		TELEFONE (16) 3336-9088	
ENTE FEDERATIVO RESPONSÁVEL (EFR) *****			
SITUAÇÃO CADASTRAL ATIVA		DATA DA SITUAÇÃO CADASTRAL 15/03/2018	
MOTIVO DE SITUAÇÃO CADASTRAL 			
SITUAÇÃO ESPECIAL *****		DATA DA SITUAÇÃO ESPECIAL *****	

Aprovado pela Instrução Normativa RFB nº 2.119, de 06 de dezembro de 2022.

Emitido no dia **15/08/2025** às **07:48:55** (data e hora de Brasília).

Página: **2/2**

 [CONSULTAR QSA](#)

 [VOLTAR](#)

 [IMPRIMIR](#)

A RFB agradece a sua visita. Para informações sobre política de privacidade e uso, [clique aqui](#).

[Passo a passo para o CNPJ](#)

[Consultas CNPJ](#)

[Estatísticas](#)

[Parceiros](#)

[Serviços CNPJ](#)

COMPROVANTE DE INSCRIÇÃO E DE SITUAÇÃO CADASTRAL

© 2018 PORTAL DA REDESIM. Todos direitos reservados.

JUCESP
21 12 22
20



JUCESP PROTOCOLO
2.700.968/22-0



INSTRUMENTO PARTICULAR DE ALTERAÇÃO DE SOCIEDADE EMPRESÁRIA LIMITADA COM A DENOMINAÇÃO SOCIAL DE "LICITARA COMERCIO DE MAQUINAS E EQUIPAMENTOS LTDA" CNPJ 29.953.468/0001-82.

Que fazem: **NICOLAS IURI PEDROSO**, brasileiro, solteiro, maior, nascido em 17/01/1994, empresário, portador da cédula de identidade RG n° 36.124.145-8-SSP-SP e CPF n° 228.179.538-19, residente e domiciliado nesta cidade de Araraquara na Avenida Professor Doutor Danillo Eleuterio, n° 70 – Residencial Campos de Piemonte, CEP: 14.810-611 e;

RAFAEL COTRIM MARSILLI, brasileiro, solteiro, maior nascido em 28/03/1995, empresário, portador da cédula de identidade RG n° 50.218.470-X-SSP-SP e CPF n° 454.994.958-90, residente e domiciliado na cidade de Araraquara-SP na Avenida Belmiro Rozatto, n° 590 – casa 71 – Residencial Campos de Piemonte - CEP: 14.810-598 e;

LEONARDO JIRICO DE OSTI, brasileiro, solteiro, maior, nascido em 07/06/1995, empresário, portador da cédula de identidade RG n° 40.549.801-9-SSP-SP e CPF n° 423.659.408-03, residente e domiciliada na cidade de Araraquara-SP. na Avenida Maua, n° 1106, Centro, CEP 14.801-190, únicos sócios e componentes da sociedade Empresária Limitada sob a denominação social de "**LICITARA COMERCIO DE MAQUINAS E EQUIPAMENTOS LTDA**", com sede na Rua Professora Ergília Micelli, n° 542, Jardim Regina, Araquara-SP, CEP: 14.808-110, inscrita com contrato social arquivado na Junta Comercial do Estado de São Paulo sob NIRE n° **3523089153-4**, em sessão de **15/03/2018**, devidamente inscrita no CNPJ n° **29.953.468/0001-82**, deliberam de comum acordo, a presente alteração contratual:

CLÁUSULA PRIMEIRA:

O sócio **NICOLAS IURI PEDROSO**, acima qualificado, detentor de 4.000 (quatro mil) quotas no valor de R\$ 10,00 (dez reais) cada uma, totalizando R\$ 40.000,00 (quarenta mil reais), cede e transfere à título de venda, 2.800 (duas mil e oitocentas) quotas ao sócio **LEONARDO JIRICO DE OSTI**, acima qualificada, dando-lhe plena, geral e rasa e irrevogável quitação para nada mais reclamar.

JUL 21 12 22

CLÁUSULA SEGUNDA:

O sócio **RAFAEL COTRIM MARSILLI**, acima qualificado, detentor de 4.000 (quatro mil) quotas no valor de R\$ 10,00 (dez reais) cada uma, totalizando R\$ 40.000,00 (quarenta mil reais), cede e transfere à título de venda, 2.800 (duas mil e oitocentas) quotas ao sócio **LEONARDO JIRICO DE OSTI**, acima qualificada, dando-lhe plena, geral e rasa e irrevogável quitação para nada mais reclamar.

CLÁUSULA TERCEIRA:

O Capital Social no valor de R\$ 120.000,00 (Cento e Vinte Mil Reais), totalmente integralizado em moeda corrente no País permanece inalterado, ficando assim distribuído:

NICOLAS IURI PEDROSO	1.200 Quotas	R\$	12.000,00
RAFAEL COTRIM MARSILLI	1.200 Quotas	R\$	12.000,00
LEONARDO JIRICO DE OSTI	9.600 Quotas	R\$	96.000,00
Total	12.000 Quotas	R\$	120.000,00

Parágrafo Único: A responsabilidade dos sócios é restrita ao valor de suas quotas, haja visto a total integralização do Capital Social, conforme artigo 1.052 da Lei 10.406/2002.

CLÁUSULA QUARTA:

Em razão das modificações contratuais, o único sócio resolve consolidar o contrato social tornando sem efeito, a partir desta data, as cláusulas e condições contidas no contrato primitivo e alterações anteriores, passando a ter a seguinte redação:

CONSOLIDAÇÃO DO CONTRATO SOCIAL

CLÁUSULA PRIMEIRA:

A sociedade limitada, gira sob a Denominação Social "**LICITARA COMERCIO DE MAQUINAS E EQUIPAMENTOS LTDA**" com sede na Rua Professora Ergília Micelli, n° 542, Jardim Regina, Araraquara-SP, CEP: 14.808-110, podendo abrir filiais em qualquer parte do território Nacional a critério do sócio.

CLÁUSULA SEGUNDA:

A sociedade terá como objetivo a exploração do ramo de:

JUL 20 21 12 22

Comercio Varejista de:

- Materiais Eletricos;
- Tintas;
- Material De Pintura;
- Equipamentos De Telefonia;
- Artigos De Papelaria;
- Equipamentos E Suprimentos De Informatica;
- Material De Construcao;
- Material Hidraulicos;
- Artigos De Iluminacao;
- Artigos De Limpeza Domestica;
- Artigos Do Vestuario E Acessorios;
- Calçados;
- Equipamentos Para Escritorio;
- Artigos Para Bebes;
- Brinquedos E Artigos Recreativos;
- Artigos Esportivos;
- Eletrodomesticos E Equipamentos De Audio E Video;
- Tecidos;
- Artigos De Armario;
- Artigos De Cama Mesa E Banho;
- Artigos De Viagem;
- Moveis;
- Artigos De Colchoaria;
- Pecas E Acessorios Para Aparelhos Eletroeletronicos Para Uso Domestico Exceto Informatica E Comunicacao
- Lojas De Departamentos Ou Magazines, Exceto Lojas Francas.

Comercio Atacadista de:

- Materiais Eletricos;
- Material De Construcao;
- Pecas E Acessorios Novos Para Veiculos;
- Pneumaticos, Camera De Ar;
- Artigos De Escritorio;
- Papelaria;
- Equipamentos Eletricos De Uso Pessoal
- Lustres E Luminarias;
- Suprimentos E Equipamentos De Informatica;

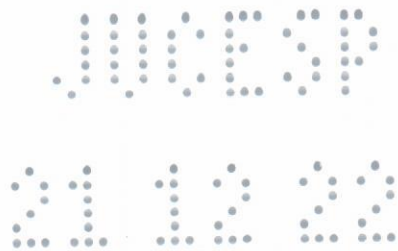

- Componentes Eletronicos;
- Equipamentos De Telefonia;
- Maquinas E Equipamentos De Uso Industrial;
- Bombas, Compressores E Pecas;
- Instrumentos E Material Para Uso Medico Cirurgicos Hospitalar E De Laboratorios;
- Maquinas, Aparelhos E Equipamentos De Uso Odonto Medico;
- Produtos De Higiene, Limpeza E Conservacao Domiciliar;
- Roupas E Acessorios Profissionais De Seguranca Do Trabalho.

CLÁUSULA TERCEIRA:

O inicio da atividade ocorreu em 05 de março de 2018, e será por tempo indeterminado.

CLÁUSULA QUARTA:

O capital social de R\$ 120.000,00 (cento e vinte mil reais) dividido em R\$ 12.000,00 (doze mil) quotas de R\$10,00 (dez reais) cada uma, totalmente integralizadas em moeda corrente do nacional, assim distribuidas entre os sócios:

NICOLAS IURI PEDROSO	1.200 Quotas	R\$	12.000,00
RAFAEL COTRIM MARSILLI	1.200 Quotas	R\$	12.000,00
LEONARDO JIRICO DE OSTI	9.600 Quotas	R\$	96.000,00
Total	12.000 Quotas	R\$	120.000,00

Parágrafo Único: A responsabilidade dos sócios é restrita ao valor de suas quotas, haja visto a total integralização do Capital Social, conforme artigo 1.052 da Lei 10.406/2002.

CLÁUSULA QUINTA:

A administração da Sociedade será exercida por todos os Sócios, onde assinarão isoladamente, e a eles caberão a representação ativa ou passiva da sociedade, judicial e extrajudicialmente, podendo praticar todos os atos compreendidos no objeto social, sempre no interesse da sociedade, ficando vedado, entretanto, o uso da denominação social ou firma em negócios estranhos aos fins sociais.

Nos termos do artigo 1.061 da Lei 10.406/2002, fica permitida a alteração deste contrato para a nomeação de administradores não integrantes do quadro societário, desde que aprovado por dois terços dos sócios.

CLÁUSULA SEXTA:

Fica facultado aos administradores, atuando em conjunto, nomear procuradores para um

JUN 2012

período determinado, nunca excedente a um ano, devendo o instrumento de procuração especificar os atos a serem praticados pelos procuradores.

CLÁUSULA SÉTIMA:

Pelo exercício da administração os sócios terão direito a uma retirada mensal a título de pró-labore, cujo valor será livremente convencionado entre eles, de comum acordo.

CLÁUSULA OITAVA:

Os sócios que representem três quartos do capital social, poderão promover a alteração do contrato social, independentemente de consentimento expresso ou tácito por partes dos demais sócios, especialmente no que tange a exclusão de sócio que passe a colocar risco a continuidade da empresa, em virtude de atos de inegável gravidade.

A exclusão somente poderá ser determinada em reunião especialmente convocada para esse fim, ciente o acudado em termo hábil para permitir seu comparecimento e o exercício do direito de defesa.

CLÁUSULA NONA:

O sócio retirante, na parte que lhe couber o capital social, responderá pelos atos praticados de sua gestão até dois anos da data da averbação de sua saída.

CLÁUSULA DÉCIMA:

O exercício social terminará em 31 de dezembro de cada ano, quando serão levantados o balanço patrimonial e as demais demonstrações financeiras, bem como serão efetuadas a apuração dos resultados com observância das disposições legais aplicáveis.

Parágrafo Único: Os lucros ou prejuízos apurados serão distribuídos ou suportados pelos sócios na proporção de sua participação no capital social.

CLÁUSULA DÉCIMA PRIMEIRA:

O falecimento de qualquer um dos sócios não implicará dissolução da sociedade, que prosseguirá com os sócios remanescentes, devendo ser pago aos herdeiros do falecido o valor correspondente às suas quotas de capital e à sua participação nos lucros líquidos até a data do falecimento, mediante levantamento de balanço geral específico para este fim, respeitando a avaliação dos bens com base no valor de mercado.

Parágrafo Único: Os herdeiros poderão optar por sua participação na sociedade ou pelo recebimento do capital e lucros.

JUL 2012

CLÁUSULA DÉCIMA SEGUNDA:

As quotas de capital da sociedade não poderão ser alienadas a terceiros estranhos ao quadro social sem prévio consentimento dos demais sócios, aos quais fica assegurada a preferência na aquisição, em igualdade de condições, devendo o sócio retirante oferecer aos demais sócios, sempre por escrito, em correspondência dirigida a cada sócio da qual constem as condições da alienação, para que estes se manifestem sobre o exercício da preferência no prazo de 30 (trinta) dias.

Parágrafo Único: Findo o prazo de 30 (trinta) dias para o exercício da preferência sem que os sócios tenham se manifestado ou seja, houver sobras, as quotas poderão ser cedidas ou alienadas a terceiros.

CLÁUSULA DÉCIMA TERCEIRA:

O sócio que desejar retirar-se da sociedade deverá notificar os demais, por escrito, com antecedência mínima de 30 (trinta) dias e seus haveres lhes serão pagos, após o levantamento de balanço geral da sociedade específica para este fim.

CLÁUSULA DÉCIMA QUARTA:

Segundo remissão determinada pelo artigo 1.054 da Lei 10.406/2002 ao artigo 997 da mesma legislação, fica expresso que os sócios não respondem subsidiariamente pelas obrigações sociais.

CLÁUSULA DÉCIMA QUINTA:

Fica eleito o foro desta Comarca de Araraquara-SP, para qualquer ação fundada neste contrato, renunciando-se a qualquer outro por mais especial que seja.

CLÁUSULA DÉCIMA SEXTA:

OS administradores declaram sob as penas da Lei que não estão impedidos de exercer a administração da sociedade, por lei especial, ou em virtude de condenação criminal, ou por se encontrar sob os efeitos dela, a pena que vede, ainda que temporariamente, o acesso a cargos públicos, ou por crime de prevaricação, peita ou suborno, concussão, peculato ou contra o sistema financeiro nacional, contra as normas de defesa da concorrência, contra as relações de consumo, a fé pública ou a propriedade (Art. nº 1.011, § 1º do N.C.C.).

E, por estarem assim justos e contratados, aceitam, ratificam e outorgam o presente instrumento particular de alteração de sociedade limitada, pelo que as partes firmam-no

JUCESP
21 12 22

em 3 (três) vias, de igual teor e para um só efeito, na presença das testemunhas abaixo assinadas.

Araraquara (SP), 13 de Dezembro 2022.

Nicolas Iuri Pedroso
NICOLAS IURI PEDROSO

Rafael Cotrim Marsilli
RAFAEL COTRIM MARSILLI

Leonardo Jirico de Osti
LEONARDO JIRICO DE OSTI

Testemunhas:

José Antonio Ioca
José Antonio Ioca
CPF. 066.113.418-03
RG. 17.358.872-4 SSP/SP

Marcio André Sbaglia
Marcio André Sbaglia
CPF. 181.000.718-61
RG. 23.339.011-X-SSP/SP





**MODELO No 01
DECLARAÇÕES**

Razão social: Licitara Comercio de Máquinas e Equipamentos Ltda – EPP

CNPJ: 29.953.468/0001-82

Inscrição Estadual: 181.391.502.112

Endereço: Rua Prof. Ergília Micelli, 542

Bairro: Jardim Regina, **Cidade:** Araraquara

Estado: São Paulo, **CEP:** 14808-110

Telefone: (16) 3020-9677 / 99763-1994

E-mail: leonardo@licitara.com.br

INFORMAÇÕES BANCÁRIAS

Banco para recebimento do pagamento: Banco do Brasil

Nome da agência: Agência Av. Brasil

Número da agência: 6512-6

Endereço da agência: Av. Brasil, 435

Nº da conta corrente: 29605-8

Bairro: Centro, **Cidade:** Araraquara, **UF:** SP, **CEP:** 14801-050.

LEONARDO JIRICO
DE
OSTI:42365940803

Assinado de forma digital
por LEONARDO JIRICO DE
OSTI:42365940803



MODELO No 02

DECLARAÇÃO DE INEXISTÊNCIA DE FATO IMPEDITIVO

Licitara Comércio de Máquinas e Equipamentos Ltda (doravante denominado Licitara), CNPJ nº 29.953.468/0001-82, sediada à Rua Prof. Ergília Micelli, 542, bairro Jardim Regina, na cidade de Araraquara, estado de São Paulo, CEP 14808-110, DECLARA, sob penas da lei, que até a presente data não sofre os efeitos da declaração de inidoneidade, nem está suspenso de participar em licitações promovidas por qualquer órgão governamental, autárquico, fundacional, de empresa pública ou sociedade de economia mista do Estado do Paraná, inexistindo fatos impeditivos para sua habilitação no presente processo licitatório, comprometendo-se a informar ocorrências posteriores.

Araraquara/SP, 19 de agosto de 2025.

LEONARDO JIRICO DE Assinado de forma digital por
OSTI:42365940803 LEONARDO JIRICO DE
OSTI:42365940803

Leonardo Jiricó de Osti – Sócio e Diretor Comercial

CPF 423.659.408-03

RG 40.549.801-94



MODELO No 3

DECLARAÇÃO DE NÃO UTILIZAÇÃO DE MÃO DE OBRA DE MENORES

Licitara Comércio de Máquinas e Equipamentos Ltda (doravante denominado Licitara), CNPJ nº 29.953.468/0001-82, sediada à Rua Prof. Ergília Micelli, 542, bairro Jardim Regina, na cidade de Araraquara, estado de São Paulo, CEP 14808-110, por intermédio de seu representante legal o Sr. Leonardo Jiricó de Osti, portador da carteira de identidade nº 40.549.801-9 e CPF nº 423.659.408-03, DECLARA, para fins do disposto no inciso V do art 73 da lei Estadual nº 15.608/07, que não emprega menor de dezoito anos em trabalhos noturnos, perigoso ou insalubre e não emprega menor de dezesseis anos.

Araraquara/SP, 19 de agosto de 2025.

**LEONARDO JIRICO DE
OSTI:42365940803**

 Assinado de forma digital por LEONARDO
JIRICO DE OSTI:42365940803

Leonardo Jiricó de Osti – Sócio e Diretor Comercial

CPF 423.659.408-03

RG 40.549.801-94



MODELO No 4

**DECLARAÇÃO DE CUMPRIMENTO DOS CRITÉRIOS DE QUALIDADE AMBIENTAL
E SUSTENTABILIDADE SOCIO-AMBIENTAL**

Licitara Comércio de Máquinas e Equipamentos Ltda (doravante denominado Licitara), CNPJ nº 29.953.468/0001-82, sediada à Rua Prof. Ergília Micelli, 542, bairro Jardim Regina, na cidade de Araraquara, estado de São Paulo, CEP 14808-110, por intermédio de seu representante legal o Sr. Leonardo Jiricó de Osti, portador da carteira de identidade nº 40.549.801-9 e CPF nº 423.659.408-03, para fins de participação no presente Pregão Eletrônico, sob nº 228/2025, bem como para todos os demais fins legais DECLARA que atende e subordina-se aos critérios de qualidade ambiental e sustentabilidade socio ambiental previstos do Decreto Estadual nº 6.252 de 22/03/2006 e nas demais normas legais de proteção ao meio ambiente.

Araraquara/SP, 19 de agosto de 2025.

LEONARDO JIRICO DE OSTI:42365940803 Assinado de forma digital por
LEONARDO JIRICO DE
OSTI:42365940803

Leonardo Jiricó de Osti – Sócio e Diretor Comercial

CPF 423.659.408-03

RG 40.549.801-94



MODELO No 5

**DECLARAÇÃO DE VEDAÇÃO DE QUE FAMILIAR DE AGENTE PÚBLICO PRESTE
SERVIÇOS AO GOVERNO DO PARANÁ**

Nome: Leonardo Jiricó de Osti				
Empresa: Licitara Comercio de Máquinas e Equipamentos Ltda – EPP				
Cargo: Sócio e Diretor Comercial CPF: 423.659.408-03				
Telefone: (16) 99763-1994				
Atenção Para efeito da informação sobre a existência de parentes trabalhando no Governo do Estado do Paraná, objeto da Declaração abaixo, devem ser observados os seguintes tipos de relação consanguínea ou afim:				
Pai/Mãe	Avô(ó)	Bisavô(ó)	Filho(a)	Neto(a)
Bisneto(a)	Tio(a)	Irmão(a)	Sobrinho(a)	Cunhado(a)
Cônjuge	Companheiro(a)	Sogro(a)	Padrasto/Madrasta	Enteado(a)

Eu, acima identificado, DECLARO, sob as penas da lei, em atendimento ao quanto disposto no Decreto nº 2485/2019, serem verdadeiras as informações e respostas constantes neste documento, estando ciente que será anexado a processos administrativos e constituirá documento público, assim como das implicações em termos de responsabilidade, inclusive e especialmente nos âmbitos administrativos, cível e criminal em caso de insinceridade:



	Sim	Não
Trabalho como empregado, cooperado ou de qualquer outra forma vinculado à pessoa jurídica conveniada ou contratada pelo Governo do Estado, E POSSUO um parente trabalhando ou vinculado ao Governo do Estado, em qualquer de seus órgãos ou entidades, incluindo suas autarquias e fundações públicas e sociedades de economia mista?	<input type="radio"/>	<input checked="" type="radio"/>

Araraquara/SP, 19 de agosto de 2025.

**LEONARDO JIRICO DE
OSTI:42365940803**

Assinado de forma digital por
LEONARDO JIRICO DE
OSTI:42365940803

Leonardo Jiricó de Osti – Sócio e Diretor Comercial

CPF 423.659.408-03

RG 40.549.801-94



MODELO No 6
DECLARAÇÃO DE ACEITE DO EDITAL

Licitara Comercio de Máquinas e Equipamentos Ltda – EPP, neste ato representada por Leonardo Jiricó de Osti, abaixo assinado, declara que aceita integral e irretratavelmente os termos do Edital em epígrafe, inclusive e especialmente o que se refere às especificações constantes do Termo de Referência e seus anexos, os quais, integrem o Edital.

Araraquara/SP, 19 de agosto de 2025.

LEONARDO JIRICO DE
OSTI:42365940803

Assinado de forma digital por
LEONARDO JIRICO DE
OSTI:42365940803

Leonardo Jiricó de Osti – Sócio e Diretor Comercial

CPF 423.659.408-03

RG 40.549.801-94



MODELO Nº7

DECLARAÇÃO DE CUMPRIMENTO DA LEI 13.709/2018

1. A LICITANTE/CONTRATADA, declara, por si e seus colaboradores, que conhece e age em conformidade com a Lei 13.709/2018 – Lei Geral de Proteção de Dados (LGPD);
2. Considerando que para a participação no processo licitatório haverá o tratamento de dados pessoais (nome, RG, CPF, no registro profissional, endereço residencial e eletrônico) dos representantes legais das empresas, credenciados, responsáveis técnicos e equipe técnica, a LICITANTE/CONTRATADA declara que detém todas as autorizações, licenças, permissões, concessões, consentimentos, direitos e garantias necessários para autorizar o compartilhamento dos dados pessoais acima com a Administração dos Portos de Paranaguá e Antonina–APPA.
3. A LICITANTE/CONTRATADA se compromete a observar as disposições do Termo de Referência sobre Proteção de Dados Pessoais desde a fase da licitação, independente da sua contratação ou não.

Araraquara/SP, 19 de agosto de 2025.

**LEONARDO JIRICO DE
OSTI:42365940803**

Assinado de forma digital por LEONARDO
JIRICO DE OSTI:42365940803

Leonardo Jiricó de Osti – Sócio e Diretor Comercial

CPF 423.659.408-03

RG 40.549.801-94

LICITARA COMERCIO DE MÁQUINAS E EQUIPAMENTOS LTDA

Rua Professora Ergília Micelli, 544 - Jardim Regina - Araraquara/SP - CEP 14808-110

CNPJ: 29.953.468/0001-82 – TEL: (16) 3020-9677 – WWW.LICITARA.COM.BR



MODELO No 01
DECLARAÇÕES

Razão social: Licitara Comercio de Máquinas e Equipamentos Ltda – EPP

CNPJ: 29.953.468/0001-82

Inscrição Estadual: 181.391.502.112

Endereço: Rua Prof. Ergília Micelli, 542

Bairro: Jardim Regina, **Cidade:** Araraquara

Estado: São Paulo, **CEP:** 14808-110

Telefone: (16) 3020-9677 / 99763-1994

E-mail: leonardo@licitara.com.br

INFORMAÇÕES BANCÁRIAS

Banco para recebimento do pagamento: Banco do Brasil

Nome da agência: Agência Av. Brasil

Número da agência: 6512-6

Endereço da agência: Av. Brasil, 435

Nº da conta corrente: 29605-8

Bairro: Centro, **Cidade:** Araraquara, **UF:** SP, **CEP:** 14801-050.



MODELO No 02

DECLARAÇÃO DE INEXISTÊNCIA DE FATO IMPEDITIVO

Licitara Comércio de Máquinas e Equipamentos Ltda (doravante denominado Licitara), CNPJ nº 29.953.468/0001-82, sediada à Rua Prof. Ergília Micelli, 542, bairro Jardim Regina, na cidade de Araraquara, estado de São Paulo, CEP 14808-110, DECLARA, sob penas da lei, que até a presente data não sofre os efeitos da declaração de inidoneidade, nem está suspenso de participar em licitações promovidas por qualquer órgão governamental, autárquico, fundacional, de empresa pública ou sociedade de economia mista do Estado do Paraná, inexistindo fatos impeditivos para sua habilitação no presente processo licitatório, comprometendo-se a informar ocorrências posteriores.

Araraquara/SP, 19 de agosto de 2025.

Leonardo Jiricó de Osti – Sócio e Diretor Comercial

CPF 423.659.408-03

RG 40.549.801-94



MODELO No 3

DECLARAÇÃO DE NÃO UTILIZAÇÃO DE MÃO DE OBRA DE MENORES

Licitara Comércio de Máquinas e Equipamentos Ltda (doravante denominado Licitara), CNPJ nº 29.953.468/0001-82, sediada à Rua Prof. Ergília Micelli, 542, bairro Jardim Regina, na cidade de Araraquara, estado de São Paulo, CEP 14808-110, por intermédio de seu representante legal o Sr. Leonardo Jiricó de Osti, portador da carteira de identidade nº 40.549.801-9 e CPF nº 423.659.408-03, DECLARA, para fins do disposto no inciso V do art 73 da lei Estadual nº 15.608/07, que não emprega menor de dezoito anos em trabalhos noturnos, perigoso ou insalubre e não emprega menor de dezesseis anos.

Araraquara/SP, 19 de agosto de 2025.

Leonardo Jiricó de Osti – Sócio e Diretor Comercial

CPF 423.659.408-03

RG 40.549.801-94



MODELO No 4

**DECLARAÇÃO DE CUMPRIMENTO DOS CRITÉRIOS DE QUALIDADE AMBIENTAL
E SUSTENTABILIDADE SOCIO-AMBIENTAL**

Licitara Comércio de Máquinas e Equipamentos Ltda (doravante denominado Licitara), CNPJ nº 29.953.468/0001-82, sediada à Rua Prof. Ergília Micelli, 542, bairro Jardim Regina, na cidade de Araraquara, estado de São Paulo, CEP 14808-110, por intermédio de seu representante legal o Sr. Leonardo Jiricó de Osti, portador da carteira de identidade nº 40.549.801-9 e CPF nº 423.659.408-03, para fins de participação no presente Pregão Eletrônico, sob nº 228/2025, bem como para todos os demais fins legais DECLARA que atende e subordina-se aos critérios de qualidade ambiental e sustentabilidade socio ambiental previstos do Decreto Estadual nº 6.252 de 22/03/2006 e nas demais normas legais de proteção ao meio ambiente.

Araraquara/SP, 19 de agosto de 2025.

Leonardo Jiricó de Osti – Sócio e Diretor Comercial

CPF 423.659.408-03

RG 40.549.801-94



MODELO No 5

**DECLARAÇÃO DE VEDAÇÃO DE QUE FAMILIAR DE AGENTE PÚBLICO PRESTE
SERVIÇOS AO GOVERNO DO PARANÁ**

Nome: Leonardo Jiricó de Osti				
Empresa: Licitara Comercio de Máquinas e Equipamentos Ltda – EPP				
Cargo: Sócio e Diretor Comercial CPF: 423.659.408-03				
Telefone: (16) 99763-1994				
Atenção Para efeito da informação sobre a existência de parentes trabalhando no Governo do Estado do Paraná, objeto da Declaração abaixo, devem ser observados os seguintes tipos de relação consanguínea ou afim:				
Pai/Mãe	Avô(ó)	Bisavô(ó)	Filho(a)	Neto(a)
Bisneto(a)	Tio(a)	Irmão(a)	Sobrinho(a)	Cunhado(a)
Cônjuge	Companheiro(a)	Sogro(a)	Padrasto/Madrasta	Enteado(a)

Eu, acima identificado, DECLARO, sob as penas da lei, em atendimento ao quanto disposto no Decreto nº 2485/2019, serem verdadeiras as informações e respostas constantes neste documento, estando ciente que será anexado a processos administrativos e constituirá documento público, assim como das implicações em termos de responsabilidade, inclusive e especialmente nos âmbitos administrativos, cível e criminal em caso de insinceridade:



	Sim	Não
Trabalho como empregado, cooperado ou de qualquer outra forma vinculado à pessoa jurídica conveniada ou contratada pelo Governo do Estado, E POSSUO um parente trabalhando ou vinculado ao Governo do Estado, em qualquer de seus órgãos ou entidades, incluindo suas autarquias e fundações públicas e sociedades de economia mista?	<input type="radio"/>	<input checked="" type="radio"/>

Araraquara/SP, 19 de agosto de 2025.

Leonardo Jiricó de Osti – Sócio e Diretor Comercial

CPF 423.659.408-03

RG 40.549.801-94



MODELO No 6
DECLARAÇÃO DE ACEITE DO EDITAL

Licitara Comercio de Máquinas e Equipamentos Ltda – EPP, neste ato representada por Leonardo Jiricó de Osti, abaixo assinado, declara que aceita integral e irrevogavelmente os termos do Edital em epígrafe, inclusive e especialmente o que se refere às especificações constantes do Termo de Referência e seus anexos, os quais, integrem o Edital.

Araraquara/SP, 19 de agosto de 2025.

Leonardo Jiricó de Osti – Sócio e Diretor Comercial

CPF 423.659.408-03

RG 40.549.801-94



MODELO Nº7

DECLARAÇÃO DE CUMPRIMENTO DA LEI 13.709/2018

1. A LICITANTE/CONTRATADA, declara, por si e seus colaboradores, que conhece e age em conformidade com a Lei 13.709/2018 – Lei Geral de Proteção de Dados (LGPD);
2. Considerando que para a participação no processo licitatório haverá o tratamento de dados pessoais (nome, RG, CPF, no registro profissional, endereço residencial e eletrônico) dos representantes legais das empresas, credenciados, responsáveis técnicos e equipe técnica, a LICITANTE/CONTRATADA declara que detém todas as autorizações, licenças, permissões, concessões, consentimentos, direitos e garantias necessários para autorizar o compartilhamento dos dados pessoais acima com a Administração dos Portos de Paranaguá e Antonina–APPA.
3. A LICITANTE/CONTRATADA se compromete a observar as disposições do Termo de Referência sobre Proteção de Dados Pessoais desde a fase da licitação, independente da sua contratação ou não.

Araraquara/SP, 19 de agosto de 2025.

Leonardo Jiricó de Osti – Sócio e Diretor Comercial

CPF 423.659.408-03

RG 40.549.801-94

LICITARA COMERCIO DE MÁQUINAS E EQUIPAMENTOS LTDA

Rua Professora Ergília Micelli, 544 - Jardim Regina - Araraquara/SP - CEP 14808-110

CNPJ: 29.953.468/0001-82 – TEL: (16) 3020-9677 – WWW.LICITARA.COM.BR



15/08/2025

0089016399

PODER JUDICIÁRIO
TRIBUNAL DE JUSTIÇA DO ESTADO DE SÃO PAULO
CERTIDÃO ESTADUAL DE DISTRIBUIÇÕES CÍVEIS

CERTIDÃO Nº: 3678777

FOLHA: 1/1

A autenticidade desta certidão poderá ser confirmada pela internet no site do Tribunal de Justiça.

A Diretoria de Serviço Técnico de Informações Cíveis do(a) Comarca de São Paulo - Capital, no uso de suas atribuições legais,

CERTIFICA E DÁ FÉ que, pesquisando os registros de distribuições de **PEDIDOS DE FALÊNCIA, CONCORDATAS, RECUPERAÇÕES JUDICIAIS E EXTRAJUDICIAIS**, anteriores a 14/08/2025, verificou **NADA CONSTAR** como réu/requerido/interessado em nome de: *****

LICITARA COMERCIO DE MAQUINAS E EQUIPAMENTOS LTDA, CNPJ: 29.953.468/0001-82, conforme indicação constante do pedido de certidão.*****

Esta certidão não aponta ordinariamente os processos em que a pessoa cujo nome foi pesquisado figura como autor (a). São apontados os feitos com situação em tramitação já cadastrados no sistema informatizado referentes a todas as Comarcas/Foros Regionais e Distritais do Estado de São Paulo.

A data de informatização de cada Comarca/Foro pode ser verificada no Comunicado SPI nº 22/2019.

Esta certidão considera os feitos distribuídos na 1ª Instância, mesmo que estejam em Grau de Recurso.

Não existe conexão com qualquer outra base de dados de instituição pública ou com a Receita Federal que verifique a identidade do NOME/RAZÃO SOCIAL com o CPF/CNPJ. A conferência dos dados pessoais fornecidos pelo pesquisado é de responsabilidade exclusiva do destinatário da certidão.

A certidão em nome de pessoa jurídica considera os processos referentes à matriz e às filiais e poderá apontar feitos de homônimos não qualificados com tipos empresariais diferentes do nome indicado na certidão (EIRELI, S/C, S/S, EPP, ME, MEI, LTDA).

Não é necessária a complementação com a certidão do sistema eproc.

Esta certidão só tem validade mediante assinatura digital.

Esta certidão é sem custas.

São Paulo, 15 de agosto de 2025.

PEDIDO Nº:

0089016399



[Voltar](#)[Imprimir](#)

Certificado de Regularidade do FGTS - CRF

Inscrição: 29.953.468/0001-82
Razão Social: LICITARA COMERCIO DE MAQ E EQUIP LTDA
Endereço: AV VICENTE LOPASSO 120 / JARDIM REGINA / ARARAQUARA / SP / 14808-126

A Caixa Econômica Federal, no uso da atribuição que lhe confere o Art. 7, da Lei 8.036, de 11 de maio de 1990, certifica que, nesta data, a empresa acima identificada encontra-se em situação regular perante o Fundo de Garantia do Tempo de Serviço - FGTS.

O presente Certificado não servirá de prova contra cobrança de quaisquer débitos referentes a contribuições e/ou encargos devidos, decorrentes das obrigações com o FGTS.

Validade: 27/08/2025 a 25/09/2025

Certificação Número: 2025082705505029494609

Informação obtida em 08/09/2025 10:49:13

A utilização deste Certificado para os fins previstos em Lei esta condicionada a verificação de autenticidade no site da Caixa:
www.caixa.gov.br

FICHA CADASTRAL SIMPLIFICADA

NESTA FICHA CADASTRAL SIMPLIFICADA, AS INFORMAÇÕES DOS QUADROS "EMPRESA", "CAPITAL", "ENDEREÇO", "OBJETO SOCIAL" E "TITULAR/SÓCIOS/DIRETORIA" REFEREM-SE À SITUAÇÃO ATUAL DA EMPRESA, NA DATA DE EMISSÃO DESTES DOCUMENTOS.

A SEGUIR, SÃO INFORMADOS OS EXTRATOS DOS CINCO ÚLTIMOS ARQUIVAMENTOS REALIZADOS, SE HOUVER.

A AUTENTICIDADE DESTA FICHA CADASTRAL SIMPLIFICADA PODERÁ SER CONSULTADA NO SITE WWW.JUCESPONLINE.SP.GOV.BR, MEDIANTE O CÓDIGO DE AUTENTICIDADE INFORMADO AO FINAL DESTES DOCUMENTOS.

PARA OBTER O HISTÓRICO COMPLETO DA EMPRESA, CONSULTE A FICHA CADASTRAL COMPLETA.

EMPRESA		
DENOMINAÇÃO ATUAL: LICITARA COMERCIO DE MAQUINAS E EQUIPAMENTOS LTDA		
DENOMINAÇÕES ANTERIORES: TRANSNACIONAL CARGO LTDA NIP TRANSPORTES E CARGAS LTDA		
TIPO: SOCIEDADE LIMITADA (E.P.P.)		
NIRE MATRIZ	DATA DA CONSTITUIÇÃO	EMISSÃO
35230891534	15/03/2018	15/08/2025 07:53:58
INÍCIO DE ATIVIDADE	CNPJ	INSCRIÇÃO ESTADUAL
05/03/2018	29.953.468/0001-82	

CAPITAL
R\$ 120.000,00 (CENTO E VINTE MIL REAIS)

ENDEREÇO		
LOGRADOURO: RUA PROFESSORA ERGILIA MICELLI	NÚMERO: 542	
BAIRRO: JARDIM REGINA	COMPLEMENTO:	
MUNICÍPIO: ARARAQUARA	CEP: 14808-110	UF: SP

OBJETO SOCIAL
COMÉRCIO VAREJISTA DE MATERIAL ELÉTRICO COMÉRCIO POR ATACADO DE PEÇAS E ACESSÓRIOS NOVOS PARA VEÍCULOS AUTOMOTORES COMÉRCIO POR ATACADO DE PNEUMÁTICOS E CÂMARAS-DE-AR COMÉRCIO ATACADISTA DE ROUPAS E ACESSÓRIOS PARA USO PROFISSIONAL E DE SEGURANÇA DO TRABALHO COMÉRCIO ATACADISTA DE EQUIPAMENTOS ELÉTRICOS DE USO PESSOAL E DOMÉSTICO EXISTEM OUTRAS ATIVIDADES

TITULAR / SÓCIOS / DIRETORIA
LEONARDO JIRICO DE OSTI, RAÇA/COR: BRANCA, NACIONALIDADE BRASILEIRA, CPF: 423.659.408-03, RG/RNE: 405498019 - SP, RESIDENTE À AVENIDA MAUA, 1106, CENTRO, ARARAQUARA - SP, CEP 14801-190, OCUPANDO O CARGO DE SÓCIO E ADMINISTRADOR, ASSINANDO PELA EMPRESA. COM VALOR DE PARTICIPAÇÃO NA SOCIEDADE DE \$ 96.000,00.

NICOLAS IURI PEDROSO, RAÇA/COR: NÃO DECLARADA., NACIONALIDADE BRASILEIRA, CPF: 228.179.538-19, RG/RNE: 361241458 - SP, RESIDENTE À AVENIDA PROFESSOR DOUTOR DANILLO ELEUTER, 70, RESIDENCIAL CAMPOS, ARARAQUARA - SP, CEP 14810-611, OCUPANDO O CARGO DE SÓCIO E ADMINISTRADOR, ASSINANDO PELA EMPRESA. COM VALOR DE PARTICIPAÇÃO NA SOCIEDADE DE \$ 12.000,00.

RAFAEL COTRIM MARSILLI, RAÇA/COR: NÃO DECLARADA., NACIONALIDADE BRASILEIRA, CPF: 454.994.958-90, RG/RNE: 50218470X - SP, RESIDENTE À AVENIDA BELMIRO ROZATTO, 590, CASA 71, RESIDENCIAL CAMPOS, ARARAQUARA - SP, CEP 14810-598, OCUPANDO O CARGO DE SÓCIO E ADMINISTRADOR, ASSINANDO PELA EMPRESA. COM VALOR DE PARTICIPAÇÃO NA SOCIEDADE DE \$ 12.000,00.

5 ÚLTIMOS ARQUIVAMENTOS

NUM.DOC: 007.856/20-9 SESSÃO: 16/01/2020

CAPITAL DA SEDE ALTERADO PARA \$ 120.000,00 (CENTO E VINTE MIL REAIS).

ALTERAÇÃO DO NOME EMPRESARIAL PARA LICITARA COMERCIO DE MAQUINAS E EQUIPAMENTOS LTDA., DATADA DE: 03/01/2020.

ADMITIDO LEONARDO JIRICO DE OSTI, NACIONALIDADE BRASILEIRA, RAÇA/COR: BRANCA, CPF: 423.659.408-03, RG/RNE: 405498019 - SP, RESIDENTE À AVENIDA MAUA, 1106, CENTRO, ARARAQUARA - SP, CEP 14801-190, NA SITUAÇÃO DE SÓCIO E ADMINISTRADOR, ASSINANDO PELA EMPRESA, COM VALOR DE PARTICIPAÇÃO NA SOCIEDADE DE \$ 40.000,00.

REDISTRIBUICAO DO CAPITAL DE RAFAEL COTRIM MARSILLI, NACIONALIDADE BRASILEIRA, RAÇA/COR: NÃO DECLARADA., CPF: 454.994.958-90, RG/RNE: 50218470-X - SP, RESIDENTE À AVENIDA DONA JOSEPHINA PONGELUPPI ZAMPIE, 124, JARDIM NOVA EPOCA, ARARAQUARA - SP, CEP 14807-200, NA SITUAÇÃO DE SÓCIO E ADMINISTRADOR, ASSINANDO PELA EMPRESA, COM VALOR DE PARTICIPAÇÃO NA SOCIEDADE DE \$ 40.000,00.

REDISTRIBUICAO DO CAPITAL DE NICOLAS IURI PEDROSO, NACIONALIDADE BRASILEIRA, RAÇA/COR: NÃO DECLARADA., CPF: 228.179.538-19, RG/RNE: 36124145-8 - SP, RESIDENTE À AVENIDA GUIDO BONETTI, 230, AREA B Q J, JARDIM RESIDENCIAL, ARARAQUARA - SP, CEP 14802-105, NA SITUAÇÃO DE SÓCIO E ADMINISTRADOR, ASSINANDO PELA EMPRESA, COM VALOR DE PARTICIPAÇÃO NA SOCIEDADE DE \$ 40.000,00.

ALTERAÇÃO DA ATIVIDADE ECONÔMICA / OBJETO SOCIAL DA SEDE PARA COMÉRCIO VAREJISTA DE MATERIAL ELÉTRICO, COMÉRCIO POR ATACADO DE PEÇAS E ACESSÓRIOS NOVOS PARA VEÍCULOS AUTOMOTORES, COMÉRCIO POR ATACADO DE PNEUMÁTICOS E CÂMARAS-DE-AR, COMÉRCIO ATACADISTA DE ROUPAS E ACESSÓRIOS PARA USO PROFISSIONAL E DE SEGURANÇA DO TRABALHO, COMÉRCIO ATACADISTA DE EQUIPAMENTOS ELÉTRICOS DE USO PESSOAL E DOMÉSTICO., DATADA DE: 03/01/2020.

ENDEREÇO DA SEDE ALTERADO PARA AVENIDA VICENTE LOPASSO, 120, JARDIM REGINA, ARARAQUARA - SP, CEP 14808-126. , DATADA DE: 03/01/2020.

NUM.DOC: 800.492/20-1 SESSÃO: 28/01/2020

REGISTRO DA DECLARAÇÃO DE REENQUADRAMENTO DE MICROEMPRESA - (ME) PARA EMPRESA DE PEQUENO PORTE - (EPP).

NUM.DOC: 026.123/20-4 SESSÃO: 30/01/2020

ARQUIVAMENTO DE BALANÇO REFERENTE O PERÍODO DE 01/01/2019 À 31/12/2019 .

ARQUIVAMENTO DE A.G.O., DATADA DE: 10/01/2020. ORDEM DO DIA: APRECIAR AS CONTAS DOS ADMINISTRADORES, EXAMINAR O BALANÇO PATRIMONIAL E O DE RESULTADO ECONOMICO, RELACIONADOS AO EXERCICIO SOCIAL ENCERRADO EM 31/12/2019 DELIBERACOES: APOS A LEITURA DOS DOCUMENTOS MENCIONADOS NA ORDEM DO DIA, QUE FORAM COLOCADOS A DISPOSICAO DE TODOS OS SOCIOS, TRINTA DIAS ANTES, CONFORME RECIBO, POSTOS EM DISCUSSAO E VOTACAO, FORAM OBSERVADAS AS SEGUINTE OCORRENCIAS: (1) APRECIAR AS CONTAS DOS ADMINISTRADORES, EXAMINAR O BALANÇO PATRIMONIAL E O DE RESULTADO ECONOMICO, RELACIONADOS AO EXERCICIO SOCIAL ENCERRADO EM 31/12/2019. APROVADAS POR UNANIMIDADE AS CONTAS DA DIRETORIA ACOMPANHADAS DAS DEMONSTRACOES CONTABEIS DO EXERCICIO SOCIAL FINDO EM 31/12/2019 COM A ABSTENCAO DOS LEGALMENTE IMPEDIDOS.

NUM.DOC: 227.048/22-2 SESSÃO: 28/06/2022

ALTERAÇÃO DA ATIVIDADE ECONÔMICA / OBJETO SOCIAL DA SEDE PARA COMÉRCIO VAREJISTA DE MATERIAL ELÉTRICO, COMÉRCIO POR ATACADO DE PEÇAS E ACESSÓRIOS NOVOS PARA VEÍCULOS AUTOMOTORES, COMÉRCIO POR ATACADO DE PNEUMÁTICOS E CÂMARAS-DE-AR, COMÉRCIO ATACADISTA DE ROUPAS E ACESSÓRIOS PARA USO PROFISSIONAL E DE SEGURANÇA DO TRABALHO, COMÉRCIO ATACADISTA DE EQUIPAMENTOS ELÉTRICOS DE USO PESSOAL E DOMÉSTICO., DATADA DE: 13/06/2022.

ENDEREÇO DA SEDE ALTERADO PARA RUA PROFESSORA ERGILIA MICELLI, 542, JARDIM REGINA, ARARAQUARA - SP, CEP 14808-110. , DATADA DE: 13/06/2022.

CONSOLIDAÇÃO CONTRATUAL DA MATRIZ.

NUM.DOC: 493.654/22-7 SESSÃO: 21/12/2022

REDISTRIBUICAO DO CAPITAL DE LEONARDO JIRICO DE OSTI, NACIONALIDADE BRASILEIRA, RAÇA/COR: BRANCA, CPF: 423.659.408-03, RG/RNE: 405498019 - SP, RESIDENTE À AVENIDA MAUA, 1106, CENTRO, ARARAQUARA - SP, CEP 14801-190, NA SITUAÇÃO DE SÓCIO E ADMINISTRADOR, ASSINANDO PELA EMPRESA, COM VALOR DE PARTICIPAÇÃO NA SOCIEDADE DE \$ 96.000,00.

REDISTRIBUICAO DO CAPITAL DE RAFAEL COTRIM MARSILLI, NACIONALIDADE BRASILEIRA, RAÇA/COR: NÃO DECLARADA., CPF: 454.994.958-90, RG/RNE: 50218470-X - SP, RESIDENTE À AVENIDA BELMIRO ROZATTO, 590, CASA 71, RESIDENCIAL CAMPOS, ARARAQUARA - SP, CEP 14810-598, NA SITUAÇÃO DE SÓCIO E ADMINISTRADOR, ASSINANDO PELA EMPRESA, COM VALOR DE PARTICIPAÇÃO NA SOCIEDADE DE \$ 12.000,00.

REDISTRIBUICAO DO CAPITAL DE NICOLAS IURI PEDROSO, NACIONALIDADE BRASILEIRA, RAÇA/COR: NÃO DECLARADA., CPF: 228.179.538-19, RG/RNE: 36124145-8 - SP, RESIDENTE À AVENIDA PROFESSOR DOUTOR DANILLO ELEUTER, 70, RESIDENCIAL CAMPOS, ARARAQUARA - SP, CEP 14810-611, NA SITUAÇÃO DE SÓCIO E ADMINISTRADOR, ASSINANDO PELA EMPRESA, COM VALOR DE PARTICIPAÇÃO NA SOCIEDADE DE \$ 12.000,00.

CONSOLIDAÇÃO CONTRATUAL DA MATRIZ.

FIM DAS INFORMAÇÕES PARA NIRE: 35230891534
DATA DA ÚLTIMA ATUALIZAÇÃO DA BASE DE DADOS: 15/08/2025



Ficha Cadastral Simplificada. Documento certificado por JUNTA COMERCIAL DO ESTADO DE SÃO PAULO. A Junta Comercial do Estado de São Paulo, garante a autenticidade deste documento quando visualizado diretamente no portal www.jucesponline.sp.gov.br sob o número de autenticidade 274246952, sexta-feira, 15 de agosto de 2025 às 07:53:58.

FICHA CADASTRAL SIMPLIFICADA

NESTA FICHA CADASTRAL SIMPLIFICADA, AS INFORMAÇÕES DOS QUADROS "EMPRESA", "CAPITAL", "ENDEREÇO", "OBJETO SOCIAL" E "TITULAR/SÓCIOS/DIRETORIA" REFEREM-SE À SITUAÇÃO ATUAL DA EMPRESA, NA DATA DE EMISSÃO DESTES DOCUMENTOS.

A SEGUIR, SÃO INFORMADOS OS EXTRATOS DOS CINCO ÚLTIMOS ARQUIVAMENTOS REALIZADOS, SE HOUVER.

A AUTENTICIDADE DESTA FICHA CADASTRAL SIMPLIFICADA PODERÁ SER CONSULTADA NO SITE WWW.JUCESPONLINE.SP.GOV.BR, MEDIANTE O CÓDIGO DE AUTENTICIDADE INFORMADO AO FINAL DESTES DOCUMENTOS.

PARA OBTER O HISTÓRICO COMPLETO DA EMPRESA, CONSULTE A FICHA CADASTRAL COMPLETA.

EMPRESA		
DENOMINAÇÃO ATUAL: LICITARA COMERCIO DE MAQUINAS E EQUIPAMENTOS LTDA		
DENOMINAÇÕES ANTERIORES: TRANSNACIONAL CARGO LTDA NIP TRANSPORTES E CARGAS LTDA		
TIPO: SOCIEDADE LIMITADA (E.P.P.)		
NIRE MATRIZ	DATA DA CONSTITUIÇÃO	EMISSÃO
35230891534	15/03/2018	05/05/2025 08:24:27
INÍCIO DE ATIVIDADE	CNPJ	INSCRIÇÃO ESTADUAL
05/03/2018	29.953.468/0001-82	

CAPITAL
R\$ 120.000,00 (CENTO E VINTE MIL REAIS)

ENDEREÇO		
LOGRADOURO: RUA PROFESSORA ERGILIA MICELLI	NÚMERO: 542	
BAIRRO: JARDIM REGINA	COMPLEMENTO:	
MUNICÍPIO: ARARAQUARA	CEP: 14808-110	UF: SP

OBJETO SOCIAL
COMÉRCIO VAREJISTA DE MATERIAL ELÉTRICO COMÉRCIO POR ATACADO DE PEÇAS E ACESSÓRIOS NOVOS PARA VEÍCULOS AUTOMOTORES COMÉRCIO POR ATACADO DE PNEUMÁTICOS E CÂMARAS-DE-AR COMÉRCIO ATACADISTA DE ROUPAS E ACESSÓRIOS PARA USO PROFISSIONAL E DE SEGURANÇA DO TRABALHO COMÉRCIO ATACADISTA DE EQUIPAMENTOS ELÉTRICOS DE USO PESSOAL E DOMÉSTICO EXISTEM OUTRAS ATIVIDADES

TITULAR / SÓCIOS / DIRETORIA
LEONARDO JIRICO DE OSTI, RAÇA/COR: BRANCA, NACIONALIDADE BRASILEIRA, CPF: 423.659.408-03, RG/RNE: 405498019 - SP, RESIDENTE À AVENIDA MAUA, 1106, CENTRO, ARARAQUARA - SP, CEP 14801-190, OCUPANDO O CARGO DE SÓCIO E ADMINISTRADOR, ASSINANDO PELA EMPRESA. COM VALOR DE PARTICIPAÇÃO NA SOCIEDADE DE \$ 96.000,00.

NICOLAS IURI PEDROSO, RAÇA/COR: NÃO DECLARADA., NACIONALIDADE BRASILEIRA, CPF: 228.179.538-19, RG/RNE: 361241458 - SP, RESIDENTE À AVENIDA PROFESSOR DOUTOR DANILLO ELEUTER, 70, RESIDENCIAL CAMPOS, ARARAQUARA - SP, CEP 14810-611, OCUPANDO O CARGO DE SÓCIO E ADMINISTRADOR, ASSINANDO PELA EMPRESA. COM VALOR DE PARTICIPAÇÃO NA SOCIEDADE DE \$ 12.000,00.

RAFAEL COTRIM MARSILLI, RAÇA/COR: NÃO DECLARADA., NACIONALIDADE BRASILEIRA, CPF: 454.994.958-90, RG/RNE: 50218470X - SP, RESIDENTE À AVENIDA BELMIRO ROZATTO, 590, CASA 71, RESIDENCIAL CAMPOS, ARARAQUARA - SP, CEP 14810-598, OCUPANDO O CARGO DE SÓCIO E ADMINISTRADOR, ASSINANDO PELA EMPRESA. COM VALOR DE PARTICIPAÇÃO NA SOCIEDADE DE \$ 12.000,00.

5 ÚLTIMOS ARQUIVAMENTOS

NUM.DOC: 007.856/20-9 SESSÃO: 16/01/2020

CAPITAL DA SEDE ALTERADO PARA \$ 120.000,00 (CENTO E VINTE MIL REAIS).

ALTERAÇÃO DO NOME EMPRESARIAL PARA LICITARA COMERCIO DE MAQUINAS E EQUIPAMENTOS LTDA., DATADA DE: 03/01/2020.

ADMITIDO LEONARDO JIRICO DE OSTI, NACIONALIDADE BRASILEIRA, RAÇA/COR: BRANCA, CPF: 423.659.408-03, RG/RNE: 405498019 - SP, RESIDENTE À AVENIDA MAUA, 1106, CENTRO, ARARAQUARA - SP, CEP 14801-190, NA SITUAÇÃO DE ADMINISTRADOR E SÓCIO, ASSINANDO PELA EMPRESA, COM VALOR DE PARTICIPAÇÃO NA SOCIEDADE DE \$ 40.000,00.

REDISTRIBUICAO DO CAPITAL DE RAFAEL COTRIM MARSILLI, NACIONALIDADE BRASILEIRA, RAÇA/COR: NÃO DECLARADA., CPF: 454.994.958-90, RG/RNE: 50218470-X - SP, RESIDENTE À AVENIDA DONA JOSEPHINA PONGELUPPI ZAMPIE, 124, JARDIM NOVA EPOCA, ARARAQUARA - SP, CEP 14807-200, NA SITUAÇÃO DE ADMINISTRADOR E SÓCIO, ASSINANDO PELA EMPRESA, COM VALOR DE PARTICIPAÇÃO NA SOCIEDADE DE \$ 40.000,00.

REDISTRIBUICAO DO CAPITAL DE NICOLAS IURI PEDROSO, NACIONALIDADE BRASILEIRA, RAÇA/COR: NÃO DECLARADA., CPF: 228.179.538-19, RG/RNE: 36124145-8 - SP, RESIDENTE À AVENIDA GUIDO BONETTI, 230, AREA B Q J, JARDIM RESIDENCIAL, ARARAQUARA - SP, CEP 14802-105, NA SITUAÇÃO DE ADMINISTRADOR E SÓCIO, ASSINANDO PELA EMPRESA, COM VALOR DE PARTICIPAÇÃO NA SOCIEDADE DE \$ 40.000,00.

ALTERAÇÃO DA ATIVIDADE ECONÔMICA / OBJETO SOCIAL DA SEDE PARA COMÉRCIO VAREJISTA DE MATERIAL ELÉTRICO, COMÉRCIO POR ATACADO DE PEÇAS E ACESSÓRIOS NOVOS PARA VEÍCULOS AUTOMOTORES, COMÉRCIO POR ATACADO DE PNEUMÁTICOS E CÂMARAS-DE-AR, COMÉRCIO ATACADISTA DE ROUPAS E ACESSÓRIOS PARA USO PROFISSIONAL E DE SEGURANÇA DO TRABALHO, COMÉRCIO ATACADISTA DE EQUIPAMENTOS ELÉTRICOS DE USO PESSOAL E DOMÉSTICO., DATADA DE: 03/01/2020.

ENDEREÇO DA SEDE ALTERADO PARA AVENIDA VICENTE LOPASSO, 120, JARDIM REGINA, ARARAQUARA - SP, CEP 14808-126. , DATADA DE: 03/01/2020.

NUM.DOC: 800.492/20-1 SESSÃO: 28/01/2020

REGISTRO DA DECLARAÇÃO DE REENQUADRAMENTO DE MICROEMPRESA - (ME) PARA EMPRESA DE PEQUENO PORTE - (EPP).

NUM.DOC: 026.123/20-4 SESSÃO: 30/01/2020

ARQUIVAMENTO DE BALANÇO REFERENTE O PERÍODO DE 01/01/2019 À 31/12/2019 .

ARQUIVAMENTO DE A.G.O., DATADA DE: 10/01/2020. ORDEM DO DIA: APRECIAR AS CONTAS DOS ADMINISTRADORES, EXAMINAR O BALANÇO PATRIMONIAL E O DE RESULTADO ECONOMICO, RELACIONADOS AO EXERCICIO SOCIAL ENCERRADO EM 31/12/2019 DELIBERACOES: APOS A LEITURA DOS DOCUMENTOS MENCIONADOS NA ORDEM DO DIA, QUE FORAM COLOCADOS A DISPOSICAO DE TODOS OS SOCIOS, TRINTA DIAS ANTES, CONFORME RECIBO, POSTOS EM DISCUSSAO E VOTACAO, FORAM OBSERVADAS AS SEGUINTE OCORRENCIAS: (1) APRECIAR AS CONTAS DOS ADMINISTRADORES, EXAMINAR O BALANÇO PATRIMONIAL E O DE RESULTADO ECONOMICO, RELACIONADOS AO EXERCICIO SOCIAL ENCERRADO EM 31/12/2019. APROVADAS POR UNANIMIDADE AS CONTAS DA DIRETORIA ACOMPANHADAS DAS DEMONSTRACOES CONTABEIS DO EXERCICIO SOCIAL FINDO EM 31/12/2019 COM A ABSTENCAO DOS LEGALMENTE IMPEDIDOS.

NUM.DOC: 227.048/22-2 SESSÃO: 28/06/2022

ALTERAÇÃO DA ATIVIDADE ECONÔMICA / OBJETO SOCIAL DA SEDE PARA COMÉRCIO VAREJISTA DE MATERIAL ELÉTRICO, COMÉRCIO POR ATACADO DE PEÇAS E ACESSÓRIOS NOVOS PARA VEÍCULOS AUTOMOTORES, COMÉRCIO POR ATACADO DE PNEUMÁTICOS E CÂMARAS-DE-AR, COMÉRCIO ATACADISTA DE ROUPAS E ACESSÓRIOS PARA USO PROFISSIONAL E DE SEGURANÇA DO TRABALHO, COMÉRCIO ATACADISTA DE EQUIPAMENTOS ELÉTRICOS DE USO PESSOAL E DOMÉSTICO., DATADA DE: 13/06/2022.

ENDEREÇO DA SEDE ALTERADO PARA RUA PROFESSORA ERGILIA MICELLI, 542, JARDIM REGINA, ARARAQUARA - SP, CEP 14808-110. , DATADA DE: 13/06/2022.

CONSOLIDAÇÃO CONTRATUAL DA MATRIZ.

NUM.DOC: 493.654/22-7 SESSÃO: 21/12/2022

REDISTRIBUICAO DO CAPITAL DE LEONARDO JIRICO DE OSTI, NACIONALIDADE BRASILEIRA, RAÇA/COR: BRANCA, CPF: 423.659.408-03, RG/RNE: 405498019 - SP, RESIDENTE À AVENIDA MAUA, 1106, CENTRO, ARARAQUARA - SP, CEP 14801-190, NA SITUAÇÃO DE SÓCIO E ADMINISTRADOR, ASSINANDO PELA EMPRESA, COM VALOR DE PARTICIPAÇÃO NA SOCIEDADE DE \$ 96.000,00.

REDISTRIBUICAO DO CAPITAL DE RAFAEL COTRIM MARSILLI, NACIONALIDADE BRASILEIRA, RAÇA/COR: NÃO DECLARADA., CPF: 454.994.958-90, RG/RNE: 50218470-X - SP, RESIDENTE À AVENIDA BELMIRO ROZATTO, 590, CASA 71, RESIDENCIAL CAMPOS, ARARAQUARA - SP, CEP 14810-598, NA SITUAÇÃO DE SÓCIO E ADMINISTRADOR, ASSINANDO PELA EMPRESA, COM VALOR DE PARTICIPAÇÃO NA SOCIEDADE DE \$ 12.000,00.

REDISTRIBUICAO DO CAPITAL DE NICOLAS IURI PEDROSO, NACIONALIDADE BRASILEIRA, RAÇA/COR: NÃO DECLARADA., CPF: 228.179.538-19, RG/RNE: 36124145-8 - SP, RESIDENTE À AVENIDA PROFESSOR DOUTOR DANILLO ELEUTER, 70, RESIDENCIAL CAMPOS, ARARAQUARA - SP, CEP 14810-611, NA SITUAÇÃO DE SÓCIO E ADMINISTRADOR, ASSINANDO PELA EMPRESA, COM VALOR DE PARTICIPAÇÃO NA SOCIEDADE DE \$ 12.000,00.

CONSOLIDAÇÃO CONTRATUAL DA MATRIZ.

FIM DAS INFORMAÇÕES PARA NIRE: 35230891534
DATA DA ÚLTIMA ATUALIZAÇÃO DA BASE DE DADOS: 05/05/2025



Ficha Cadastral Simplificada. Documento certificado por JUNTA COMERCIAL DO ESTADO DE SÃO PAULO. A Junta Comercial do Estado de São Paulo, garante a autenticidade deste documento quando visualizado diretamente no portal www.jucesponline.sp.gov.br sob o número de autenticidade 265065283, segunda-feira, 5 de maio de 2025 às 08:24:27.

6 - CONTROLE DE TEMPERATURA DA ÁGUA

Seu bebedouro é equipado com um termostato para controle de temperatura com regulagem externa (localizado na parte inferior da base).

Ele possui regulagem entre os valores de 1 à 7, saindo da fábrica no nível 4 (que é recomendado pela fábrica, para melhor aproveitamento, eficiência e economia de energia).

A regulagem do mesmo é feita da seguinte forma:

Sentido anti-horário para diminuir o nível de temperatura (água menos gelada)

Sentido horário para aumentar nível de temperatura (água mais gelada) até chegar no nível máximo.

Importante: Adequar à temperatura da água de acordo com sua demanda.

Se o bebedouro ficar um longo período sem retirar água, pode ocorrer transferência da água gelada para a natural, a solução é retirar água da torneira natural até que a mesma atinja a temperatura ambiente.

Pode ocorrer também de congelar a água e obstruir a saída de água gelada. A solução é regular a temperatura a fim de atingir a temperatura ideal e aguardar alguns minutos para retirar a água novamente. Utilize o termostato para a regulagem.

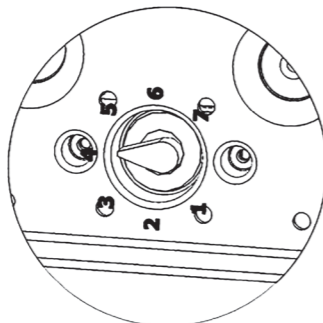

7- SOLUÇÕES PRÁTICAS

Caso o produto apresente alguma irregularidade, pode facilmente ser resolvido verificando o quadro abaixo antes de ligar para a Assistência Técnica Autorizada.

PROBLEMA	CAUSA PROVÁVEL	SOLUÇÃO
Não funciona	Plugue desconectado da tomada	Conecte o plugue na tomada
	Falta de Energia	Contate o fornecedor de energia
Não gela	Botão do termostato desligado	Gire o botão do termostato para a posição desejada
	Primeira utilização do aparelho	Aguarde 50 min. para atingir a temperatura desejada
	Consumo elevado de água gelada	Reduzir ou moderar o consumo
Vazamento	Produto encostado na parede	Respeite a distância de instalação de 10 cm das paredes
	Garrafão fora da especificação	Troque o garrafão
Não sai água	Garrafão furado ou com micro furos	Troque o garrafão, dê preferência para os de “pescoço” curto
	Água congelada	Aumente a temperatura da água
Água gelada nas 2 torneiras	Pouco consumo de água gelada	Retire 2 ou 3 copos de água natural até obter água na temperatura desejada

*Se o problema não for resolvido, entre em contato com a Assistência Técnica Autorizada mais próxima de sua residência, conforme anexo Central de Atendimento.

Certificado de Garantia

Em estrito cumprimento a legislação brasileira acerca dos direitos inerentes ao consumidor, nos termos do Código De Proteção e Defesa do Consumidor, **Lei nº 8.078/90** e, em especial atenção a você consumidor dos produtos **Libell**, este produto possui garantia de 12 (doze) meses, contados a partir da data de compra, comprovada pela respectiva Nota Fiscal de venda, sendo que os primeiros 3 (três) meses referem-se à garantia legal, conforme **art. 24 e 26 II, da Lei nº 8.078/90**, e os últimos 09 (nove) meses constituem uma garantia contratual oferecida por mera liberalidade da **Libell**, conforme **art. 50, Parágrafo único** da referida lei.

Assim que constatado o defeito de fabricação, o consumidor deverá consultar o serviço de Assistência Técnica Autorizada, através da Central de Atendimento e entrar em contato com o SAC - Serviço de Atendimento ao Consumidor pelo telefone (16) 3506-0211 ou sac@akieletro.com.br

Para o atendimento, é imprescindível ao proprietário do aparelho comprovar que o produto se encontra dentro do prazo de garantia, não esquecendo que o reparo do mesmo só será realizado mediante a apresentação da Nota Fiscal de compra. Portanto guarde-a com cuidado!

Eventuais despesas de seguro, transporte correrão por conta do consumidor. No prazo de garantia, as peças e componentes eventualmente com defeito serão substituídos, sendo que peças plásticas (estética), não são cobertas pela garantia contratual.

Esse termo de garantia será anulado e considerado sem efeito na ocorrência de qualquer das seguintes hipóteses:

- Não cumprimento das recomendações contidas no Manual de Instruções.
- Caso o defeito apresentado for causado pelo proprietário ou por terceiros.
- A etiqueta de identificação do produto for adulterada, rasurada ou removida.
- O defeito apresentado for decorrente de desgaste natural do produto, agentes da natureza, transportes e armazenagem indevidos (avarias).
- Devido a sua simplicidade de funcionamento e instalação, a garantia não cobre despesas com mão de obra, materiais de instalação elétrica, hidráulica, alvenaria, aterramento, esgoto e etc.
- Falha do produto, ou queima, decorrente de instalação incorreta, em voltagem errada ou rede elétrica impropria.
- Se na instalação forem utilizados acessórios ou componentes não aprovados pela empresa ou em desacordo com o Manual de Instruções.
- Não nos responsabilizamos por avarias causadas pelo manuseio inadequado do produto. Sempre verifique o produto no ato da entrega.

Com o objetivo de sempre se adequar às necessidade dos consumidores, reservamo-nos o direito de alterar as características gerais, técnicas e estéticas de nossos produtos sem prévio aviso ao consumidor.

FABRICADO POR: Aki Eletro Importadora e Exportadora Eireli
Av. Antônio Gorgatti, 339 - Distrito Industrial Adolfo Baldan
Matão/SP - CEP 15991-315
Tel.: +55 16 3506-0200 | CNPJ: 21.713.088/0001 | I.E.: 441.130.979.116
www.libell.com.br

SAC
(16) 3506-0211
sac@akieletro.com.br

LIBELL®

MANUAL DE INSTRUÇÕES BEBEDOURO REFRIGERADO
mini / master e stilo

BEBEDOURO REFRIGERADO MINI / MASTER E STILO

MANUAL DE USUÁRIO

Parabéns! Você acaba de adquirir um produto de alta qualidade. Os Bebedouros Refrigerados Mini / Master e Stilo foram desenvolvidos de acordo com os mais elevados padrões de qualidade, atendendo os requisitos de normas técnicas nacionais e internacionais. Nesse Manual você encontrará todas as informações necessárias para garantir o uso correto e eficaz do seu Bebedouro Refrigerado. Para sua segurança e tranquilidade leia com atenção todas as informações descritas neste Manual.

INFORMAÇÕES IMPORTANTES

Recomenda-se que as crianças sejam vigiadas para assegurar que elas não estejam brincando com o aparelho. Se o cordão de alimentação está danificado, ele deve ser substituído pelo fabricante ou agente autorizado, ou pessoa qualificada a fim de evitar riscos.

Este produto foi desenvolvido para refrigerar água mineral. Não utilize em hipótese alguma para quaisquer tipos de bebidas. Isto pode danificar o bebedouro e **ocasionar perda de garantia**.

Os Bebedouros Refrigerados Mini / Stilo foram desenvolvidos para uso interno, e possuem grau de proteção IPX0. Os Bebedouros Refrigerados Master foram desenvolvidos para uso interno e externo, e possuem grau de proteção IPX4, **não descartando cuidados básicos de limpeza e manutenção. Não retire a etiqueta de identificação localizada na parte lateral do bebedouro, para não perder a garantia de seu produto, e guarde a nota fiscal de compra, pois atendimento em garantia só será realizado mediante apresentação da Nota Fiscal. Os danos causados pelo não cumprimento das instruções deste manual, são de responsabilidade do consumidor.**

Na eventualidade de um problema, consulte o item 7 - Soluções Práticas contido nesse Manual, se o problema não for resolvido recomendamos entrar em contato com a Assistência Técnica Autorizada mais próxima, de acordo com o anexo Central de Atendimento. Ou ligue para o SAC LIBELL através dos telefones (16) 3506-0211, pois teremos a satisfação de atendê-lo (a)!

Atenção: Chamadas relacionadas a informações que estejam contidas no manual de Instruções, ou que constem no próprio produto, estes atendimentos, caso efetuados, serão cobrados.

1 - CARACTERÍSTICAS TÉCNICAS

Bebedouro Refrigerado Master

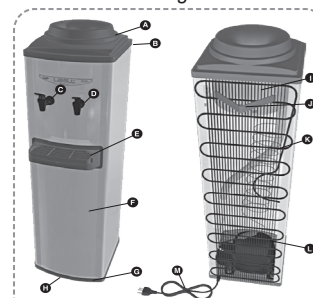

A - Funil separador
B - Tampa superior
C - Torneira água natural
D - Torneira água gelada na parede
E - Pingadeira removível
F - Gabinete
G - Base
H - Termostato
I - Evaporador
J - Suporte de fixação na parede
K - Condensador
L - Compressor
M - Cabo elétrico

Bebedouro Refrigerado Mini

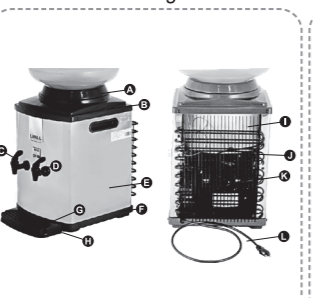

A - Funil separador
B - Tampa superior
C - Torneira água natural
D - Torneira água gelada
E - Pingadeira removível
F - Base
G - Pingadeira removível
H - Termostato
I - Evaporador
J - Condensador
K - Compressor
L - Cabo elétrico

Bebedouro Refrigerado Stilo



A - Funil
B - Lente frontal
C - Torneira água natural
D - Torneira água gelada
E - Gabinete
F - Base
G - Pingadeira removível
H - Termostato
I - Evaporador
J - Condensador
K - Compressor
L - Cabo elétrico

IMAGENS MERAMENTE ILUSTRATIVAS

2 - ESPECIFICAÇÕES TÉCNICAS

Dimensões	MASTER	MINI	STILO	
	Altura:	96,00cm	41,00cm	43,00cm
	Largura:	28,50cm	30,10cm	29,50cm
	Profundidade:	38,10cm	39,10cm	43,20cm

Tensão	127 V~ ou 220 V~ / 60 Hz
Temperatura mínima e máxima de água na entrada do Aparelho	05 °C à 32 °C
Vazão Mínima Recomendada	18 L/h

• De acordo com os resultados declarados nos ensaios.

3 - INSTALAÇÃO DO PRODUTO

Retire cuidadosamente o seu bebedouro da caixa, utilizando as duas mãos, sempre que possível peça ajuda de outra pessoa. Não utilize objetos cortantes, e não tombe o produto para retirá-lo da caixa, é um fator determinante para o bom funcionamento do aparelho.

Escolha um local de superfície plana, próximo de uma tomada elétrica, longe de fontes de calor (fogões, estufas, fornos), com boa ventilação e sem incidência de luz solar. O local escolhido deve possibilitar uma distancia mínima de 10 cm (na parte traseira e nas laterais) de paredes, móveis ou qualquer objeto que obstrua a ventilação. Não tombe o produto em hipótese alguma.

A tomada elétrica deve ser exclusiva. Certifique-se que a tomada na qual será instalado o bebedouro é compatível com a tensão 127 V ou 220 V. A tensão correta do seu bebedouro está descrita na etiqueta de identificação do produto.

Nunca utilize extensões ou tomadas múltiplas para conectar seu bebedouro.

Nunca ligue o aparelho sem água.

É normal que as laterais do seu Bebedouro aqueçam isso se deve ao tipo de sistema de refrigeração utilizado.

⚠ A LIBELL não se responsabiliza por danos que o produto venha a sofrer em decorrência de instalações incorretas do produto.

Devido a sua simplicidade de funcionamento e instalação, a garantia não cobre despesas com mão de obra, materiais de instalação elétrica, hidráulica, alvenaria, aterramento, esgoto e etc.

Este aparelho não se destina à utilização por pessoas (inclusive crianças) com capacidades físicas, sensoriais ou mentais reduzidas, ou por pessoas com falta de experiência e conhecimento, a menos que tenham recebido instruções referentes à utilização do aparelho ou estejam sob a supervisão de uma pessoa responsável pela sua segurança.

4 - ABASTECIMENTO DO BEBEDOURO

Limpe o bocal do garrafão de água e toda a área que entrará em contato com a água.

Remova o lacre do garrafão e coloque o garrafão no encaixe do funil separador.

Se houver vazamento de água, verifique se o garrafão de plástico está com micro furo, nesse caso substitua o garrafão. Se o reservatório estiver cheio de água, esvazie-o para colocar um novo garrafão.

Importante: Verificar a especificação correta do garrafão.



Utilize sempre água de boa qualidade. Os Bebedouros Refrigerados suportam garrações ou galões de até 20 litros.

Evite o uso de galões fora do padrão, precavendo possíveis problemas.

Após colocar o garrafão, conecte o plugue à tomada e aguarde aproximadamente 50 minutos para servir-se de água gelada.

Importante: Para realizar a troca do garrafão, abra as torneiras gelada e natural, até esgotar toda a água contida no reservatório, e realize o procedimento do item 3.

5 - HIGIENIZAÇÃO E LIMPEZA

É muito importante que seu bebedouro seja higienizado regularmente. Para isso proceda da seguinte forma:

• Retire o plugue da tomada;

• Retire o garrafão e esvazie completamente seu bebedouro utilizando as torneiras de água gelada e natural;

• Retire o funil separador localizado no centro do reservatório de água;

• Limpe o interior do reservatório com um pano úmido e macio. Não utilize produtos químicos;

• Prepare uma solução contendo 3 litros de água e 6 gotas de hipoclorito de sódio 1% (à vendas nas farmácias) e coloque dentro do reservatório de água.

• Coloque o funil separador novamente no reservatório e aguarde por 20 minutos para que a solução faça efeito e esgote toda a água através das duas torneiras (gelada/natural);

• Em seguida enxague bem o reservatório com água limpa, não se esquecendo de utilizar sempre as duas torneiras (não tombe o produto); Ao final dessas etapas, seu produto estará pronto para uso.

Recomendamos realizar o procedimento de higienização e limpeza antes da primeira utilização e em seguida mensalmente.

Para limpeza externa utilize apenas um pano macio, umedecido em água. Não utilize álcool, gasolina, detergentes, ácidos, saponáceos ou esponja de aço.