

Proposta de Preço

ANEXO II**CARTA-PROPOSTA****LICITAÇÃO ELETRONICA Nº 393/2026 – APPA À APPA**

OBJETO: aquisição de motores elétricos para áreas classificadas em atendimento às necessidades de manutenção do Corredor ão Oeste da Administração dos Portos de Paranaguá e Antonina.

A Empresa com sede na cidade de Cravinhos/SP à Rua Paletrans, Nº 100, CEP: 14140-000, Telefone: (16) 3951-999 , com CNPJ: 50.770.445/0001-29, e-mail: licitacao@paletrans.com.br, propõe a APPA a execução do objeto da Licitação supra referenciada, tudo em conformidade com o Edital, condições gerais de contratos e elementos técnicos instrutores da licitação.

O valor proposto é de R\$ 10.000,00 (Dez mil reais).

O prazo de validade da proposta será de, no mínimo, 90 (Noventa) dias, contados da entrega da proposta da licitação.

Se vencedora da licitação, assinará o contrato administrativo, na qualidade de representante legal, o Sr. Amadeu Ignácio de Faria, portador do C.P.F nº 344.472.788-71, RG: 42.290.272-X Endereço: Rua Paletrans, 100 – Distrito Industrial – Cravinhos/SP.

LOTE 01 – Empilhadeira semielétrica

ITEM	DESCRIÇÃO COMPLETA DO MATERIAL	QTD	VALOR UNIT.	VALOR TOTAL
1	EMPILHADEIRA SEMIELETRICA COM TRACÇÃO MANUAL E ELEVAÇÃO ELÉTRICA. Capacidade mínima de carga: 1.000 kg Altura mínima de elevação: 3,0 metros Tração: manual Elevação: elétrica Alimentação por bateria recarregável Carregador compatível com a tensão elétrica disponível nas instalações da APPA (127 V ou 220 V) Garantia mínima de 12 (doze) meses Equipamento entregue montado, testado e em pleno funcionamento, pronto para utilização	1	R\$ 10.000,00	R\$ 10.000,00

Cravinhos, 02 de abril de 2026.

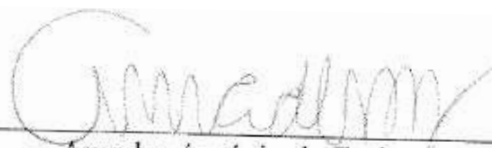

Amadeu Ignácio de Faria

Cargo: CEO

Habilitação Jurídica



JUCESP PROTOCOLO
0.111.601/23-0



PALETRANS EQUIPAMENTOS LTDA

CNPJ/MF 00.770.446/0001-29

NIRE 35.201.895.560

CONVÊNIO
E. R. Ribeirão Preto

ALTERAÇÃO E CONSOLIDAÇÃO DO CONTRATO SOCIAL

CARLOS EDUARDO SANCHEZ VICENTE CAMARGO PENTEADO, brasileiro, casado sob o regime de comunhão parcial de bens, administrador de empresas, natural São Paulo/SP, nascido em 23/11/1977, portador da cédula de identidade RG nº 18.859.630-6 SSP/SP e CPF nº 275.983.288-03, residente e domiciliado na Rua Flávio Canesin, nº 650, casa 819, Bairro Recreio das Acácias, CEP 14.098-558, no Município de Ribeirão Preto, Estado de São Paulo;

LUCIANA SANCHEZ VICENTE CAMARGO PENTEADO, brasileira, divorciada, natural São Paulo/SP, nascida em 16/06/75, agente de viagens, portadora do RG nº 18.859.629-X SSP/SP e CPF nº 246.864.578-23, residente e domiciliada na Rua Anibal Vercesi, 500, casa 332, Bonfim Paulista, CEP 14.110-000, no Município de Ribeirão Preto, Estado de São Paulo; neste ato representada por seu Procurador LINEU MATOS CAMARGO PENTEADO, adiante qualificado, conforme Procuração lavrada perante o Tabelião de Notas e de Protesto de Letras e Títulos da Comarca de Cravinhos, Estado de São Paulo, em 23 de dezembro de 2022, Livro 165, Páginas 230/231;

LUCIANO SANCHEZ VICENTE CAMARGO PENTEADO, brasileiro, casado sob o regime de comunhão parcial de bens, natural São Paulo/SP, nascido em 16/06/75, arquiteto, portador do RG nº 18.859.631-8 SSP/SP e CPF nº 246.864.568-51, residente e domiciliado na Avenida Norma Valério Correa, nº 776, Ed. Porto Búzios, apto 83B, Bairro Jardim Botânico, CEP 14.021-590, no Município de Ribeirão Preto, Estado de São Paulo;

CLAUDIO CAMARGO PENTEADO, brasileiro, casado sob o regime da separação total de bens conforme pacto antenupcial lavrado em 21/01/2015 perante o 22º Tabelião de Notas da Comarca da Capital no livro 4289, páginas 229/232 e registrado sob o número 9.711 no livro 3 do Registro de Imóveis de Barueri em 14/04/2021, nascido em 08/06/73, advogado, portador do RG nº 18.919.885-0 e CPF nº 261.197.728-39, residente e domiciliado em Alphaville, Residencial 9, na Alameda Diamante nº 376, CEP 06.540-175, no Município de Santana de Parnaíba, Estado de São Paulo;;

EDUARDO MONTEIRO JUNIOR, brasileiro, separado judicialmente, natural São Paulo/SP, nascido em 05/06/1957, engenheiro, portador da cédula de identidade RG nº 9.374.243 SSP/SP e CPF nº 014.607.608-75, residente e domiciliado na Rua Piracicaba,

1945, Apto 15, Jardim Paulistano, CEP 14.090-275, no Município de Ribeirão Preto, Estado de São Paulo;

ADRIANO CAMARGO PENTEADO, brasileiro, casado sob o regime de comunhão parcial de bens, natural São Paulo/SP, nascido em 09/09/1974, comerciante, portador do RG nº 18.919.953-2 SSP/SP e CPF nº 261.513.148-67, residente e domiciliado na Avenida Palmeiras, nº 630, Bairro Lagoinha, CEP 11.682-484, no Município de Ubatuba, Estado de São Paulo;

ALFREDO CAMARGO PENTEADO NETO, brasileiro, casado sob o regime de comunhão universal de bens, advogado, nascido em 19/09/1939, portador do RG nº 2.376.589-6 SSP/SP e do CPF nº 037.013.608-04, residente e domiciliado na Rua do Consórcio, 109 Itaim Bibi, CEP 04535-090, no Município de São Paulo, Estado de São Paulo;

LINEU MATOS CAMARGO PENTEADO, brasileiro, casado sob o regime de comunhão parcial de bens, nascido em 30/05/1947, engenheiro, portador do RG 3.085.146-4 SSP/SP e do CPF 232.664.578-20, residente e domiciliado à Rua Ângelo Beline nº 459, Jd. das Acácias, CEP 14140-000, no Município de Cravinhos, Estado de São Paulo

AMADEU IGNÁCIO DE FARIA, brasileiro, casado sob o regime de comunhão parcial de bens, nascido em 14/04/1986, engenheiro, portador do RG nº 42.290.272-X SSP/SP e CPF nº 344.472.788-71, residente e domiciliado na R. Flávio Canesin, 777, casa 53, Recreio das Acácias, CEP 14.098-558, no município de Ribeirão Preto, Estado de São Paulo;

Na qualidade de únicos sócios da sociedade empresária limitada denominada **PALETRANS EQUIPAMENTOS LTDA**, com sede social na Rua Paletrans, nº 100, Bairro Distrito Industrial, CEP. 14.140-000, no Município de Cravinhos, Estado de São Paulo, inscrita no CNPJ/MF nº 50.770.445/0001-29, com seu Contrato Social arquivado na Junta Comercial do Estado de São Paulo sob o NIRE nº 35.201.895.560, em sessão de 15/07/1982, e última alteração sob nº 372.084/22-9, em sessão de 11/08/22;

As partes resolvem, de comum acordo e na melhor forma de direito, ALTERAR e CONSOLIDAR o Contrato Social, mediante as cláusulas e condições seguintes:

I – RETIRADA DE SÓCIOS

1.1. Retiram-se da Sociedade, por livre e espontânea vontade, os sócios CLÁUDIO CAMARGO PENTEADO e ADRIANO CAMARGO PENTEADO, cedendo e transferindo, neste ato, de forma onerosa, irrevogável e irretroatável, cada um deles, a totalidade de

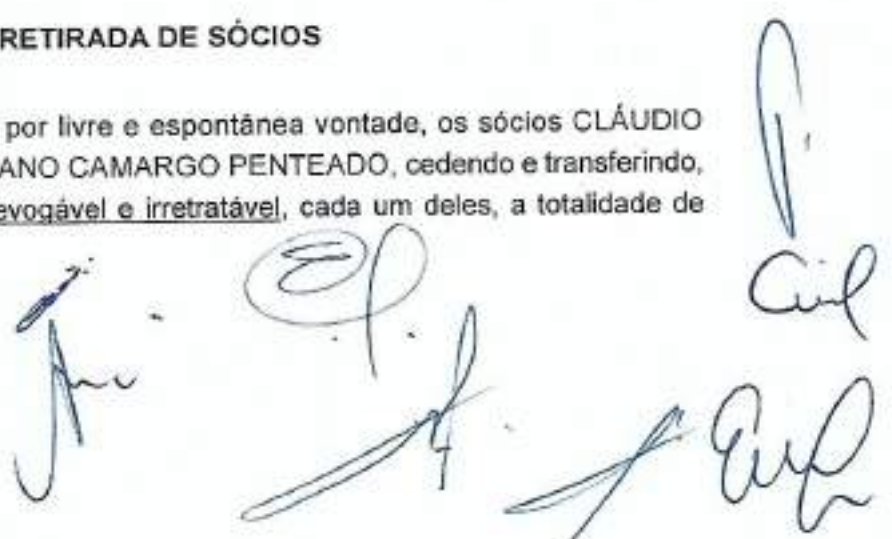
The image shows several handwritten signatures in blue ink. On the right side, there are two distinct signatures, one above the other. On the bottom left, there is a signature that appears to be 'Jm'. In the center, there is a signature that looks like 'A.P.' with a large 'P' circled. To the right of that, there is another signature. On the bottom right, there is a signature that looks like 'A.C.'.

suas 120.880 (cento e vinte mil e oitocentas e oitenta) quotas, nos termos do "Contrato Compra e Venda de Quotas da Paletrans Equipamentos Ltda. e Outras Avenças", firmando neste dia 09 de janeiro de 2023.

1.2. As quotas são cedidas e transferidas para os sócios da sociedade, da seguinte forma:

1.2.1. Cláudio cede e transfere para Eduardo 54.947 (cinquenta e quatro mil e novecentas e quarenta e sete), pelo valor de R\$3.939.699,90 (três milhões e novecentos e trinta e nove mil e seiscentos e noventa e nove reais e noventa centavos)

1.2.2. Cláudio cede e transfere para Carlos Eduardo 62.271 (sessenta e duas mil e duzentas e setenta e uma) quotas, pelo valor de R\$4.464.830,70 (quatro milhões e quatrocentos e sessenta e quatro mil e oitocentos e trinta reais e setenta centavos)

1.2.3. Cláudio cede e transfere para Luciano 3.662 (três mil e seiscentas e sessenta e duas) quotas de Cláudio, pelo valor de R\$262.565,40 (duzentos e sessenta e dois mil e quinhentos e sessenta e cinco reais e quarenta centavos)

1.2.4. Adriano cede e transfere para Luciano 58.609 (cinquenta e oito mil e seiscentas e nove) quotas, pelo valor de R\$4.202.265,30 (quatro milhões e duzentos e dois mil e duzentos e sessenta e cinco reais e trinta centavos)

1.2.5. Adriano cede e transfere para Luciana 62.271 (sessenta e duas mil e duzentas e setenta e uma) quotas, pelo valor de R\$4.464.830,70 (quatro milhões e quatrocentos e sessenta e quatro mil e oitocentos e trinta reais e setenta centavos).

1.2.6. A forma de pagamento das quotas transferidas nesta Cláusula dar-se-á conforme estipulado no Contrato de Compra e Venda de Quotas, já mencionado.

1.3. Os Sócios Alfredo Camargo Penteado Neto, Lineu Matos Camargo Penteado e Amadeu Ignácio de Faria renunciaram ao seu Direito de Preferência, anuindo com a cessão mencionada nas cláusulas anteriores.

1.4. Os Sócios retirantes outorgam à Sociedades, a seus Sócios e Administradores plena, geral e irrestrita quitação de seus direitos e haveres em relação a quaisquer obrigações firmadas, seja tal obrigação decorrente da relação societária existente até a presente data, seja em relação à distribuição de lucros, alienação de ativos, pagamento de bonificação, pagamento de pro labore, atos de administração ou qualquer outro tipo de obrigação, nada mais tendo a reclamar ou exigir, seja tal reclamação ou exigência de qualquer natureza, inclusive em relação à presente transferência de quotas

II – DO CAPITAL SOCIAL

2.1. Em razão das alterações promovidas pela Cláusula Primeira deste instrumento, fica alterado o caput do Artigo 5º do Contrato Social, que passa a ter a seguinte redação:



Handwritten signatures in blue ink at the bottom of the page, including a large signature on the left, a signature in a circle in the middle, and two signatures on the right.

Artigo 5º O Capital Social é de R\$ 3.555.290,00 (três milhões e quinhentos e cinquenta e cinco mil e duzentos noventa reais) divididos em 711.058 (setecentas e onze mil e cinquenta e oito) quotas, no valor de nominal de R\$ 5,00 (cinco reais) cada uma, totalmente subscrito e integralizado em moeda corrente do país e distribuído entre os sócios da seguinte forma:

SÓCIO	QUOTAS	VALOR EM R\$
CARLOS EDUARDO S.V. CAMARGO PENTEADO	183.151	915.755,00
LUCIANA S. VICENTE CAMARGO PENTEADO	183.151	915.755,00
LUCIANO S. VICENTE CAMARGO PENTEADO	183.150	915.750,00
EDUARDO MONTEIRO JUNIOR	161.603	808.015,00
ALFREDO CAMARGO PENTEADO NETO	1	5,00
LINEU MATOS CAMARGO PENTEADO	1	5,00
AMADEU IGNÁCIO DE FARIA	1	5,00
TOTAL	<u>711.058</u>	<u>3.555.290,00</u>

III – ADMINISTRAÇÃO DA SOCIEDADE

3.1. Os sócios retirantes Cláudio Camargo Penteado e Adriano Camargo Penteado renunciam à Administração da Sociedade, outorgando a esta e seus Sócios e Administradores plena, geral e irrestrita quitação em relação a todos os atos praticados.

3.2. Continuam como Administradores da Sociedade os Sócios Carlos Eduardo Sanchez Vicente Camargo Penteado; Luciana Sanchez Vicente Camargo Penteado; Luciano Sanchez Vicente Camargo Penteado e Eduardo Monteiro Junior, alterando-se o *caput* o Artigo 7º do Contrato Social, que passa a ter a seguinte redação, sem alteração de seus parágrafos

Artigo 7º Administração da Sociedade caberá aos sócios: Carlos Eduardo Sanchez Vicente Camargo Penteado; Luciana Sanchez Vicente Camargo Penteado; Luciano Sanchez Vicente Camargo Penteado e Eduardo Monteiro Junior, os quais assinarão individual e isoladamente, com os poderes e atribuições de Administradores, autorizados ao uso do nome empresarial, vedado, no entanto, em atividades estranhas ao interesse social ou assumir obrigações que seja em favor de qualquer dos cotistas ou de terceiros, bem como onerar ou alienar bens imóveis da sociedade, sem autorização de todos os sócios

IV. CONSOLIDAÇÃO CONTRATUAL

4.1. Em razão da alteração efetuada, resolvem os sócios, de comum acordo, **alterar e consolidar** o Contrato Social, que passa a ter a seguinte redação, ratificando-se expressamente as cláusulas não alteradas por este instrumento.



PALETRANS EQUIPAMENTOS LTDA

CNPJ/MF 50.770.445/0001-29

NIRE 35.201.895.560

CONTRATO SOCIAL CONSOLIDADO

CARLOS EDUARDO SANCHEZ VICENTE CAMARGO PENTEADO, brasileiro, casado sob o regime de comunhão parcial de bens, administrador de empresas, natural São Paulo/SP, nascido em 23/11/1977, portador da cédula de identidade RG nº 18.859.630-6 SSP/SP e CPF nº 275.983.288-03, residente e domiciliado na Rua Flávio Canesin, nº 650, casa 819, Bairro Recreio das Acácias, CEP 14.098-558, no Município de Ribeirão Preto, Estado de São Paulo;

LUCIANA SANCHEZ VICENTE CAMARGO PENTEADO, brasileira, divorciada, natural São Paulo/SP, nascida em 16/06/75, agente de viagens, portadora do RG nº 18.859.629-X SSP/SP e CPF nº 246.864.578-23, residente e domiciliada na Rua Aníbal Vercesi, 500, casa 332, Bonfim Paulista, CEP 14.110-000, no Município de Ribeirão Preto, Estado de São Paulo, neste ato representada por seu Procurador LINEU MATOS CAMARGO PENTEADO, adiante qualificado, conforme Procuração lavrada perante o Tabelião de Notas e de Protesto de Letras e Títulos da Comarca de Cravinhos, Estado de São Paulo, em 23 de dezembro de 2022, Livro 165, Páginas 230/231;

LUCIANO SANCHEZ VICENTE CAMARGO PENTEADO, brasileiro, casado sob o regime de comunhão parcial de bens, natural São Paulo/SP, nascido em 16/06/75, arquiteto, portador do RG nº 18.859.631-8 SSP/SP e CPF nº 246.864.568-51, residente e domiciliado na Avenida Norma Valério Correa, nº 776, Ed. Porto Búzios, apto 83B, Bairro Jardim Botânico, CEP 14.021-590, no Município de Ribeirão Preto, Estado de São Paulo;

EDUARDO MONTEIRO JUNIOR, brasileiro, separado judicialmente, natural São Paulo/SP, nascido em 05/06/1957, engenheiro, portador da cédula de Identidade RG nº 9.374.243 SSP/SP e CPF nº 014.607.608-75, residente e domiciliado na Rua Piracicaba, 1945, Apto 15, Jardim Paulistano, CEP 14.090-275, no Município de Ribeirão Preto, Estado de São Paulo;

ALFREDO CAMARGO PENTEADO NETO, brasileiro, casado sob o regime de comunhão universal de bens, advogado, nascido em 19/09/1939, portador do RG nº 2.376.589-6 SSP/SP e do CPF nº 037.013.608-04, residente e domiciliado na Rua do

Handwritten signatures of the parties involved in the contract, including Carlos Eduardo Sanchez Vicente Camargo Penteado, Luciana Sanchez Vicente Camargo Penteado, Eduardo Monteiro Junior, and Alfredo Camargo Penteado Neto.

Consórcio, 109 Itaim Bibi, CEP 04535-090, no Município de São Paulo, Estado de São Paulo;

LINEU MATOS CAMARGO PENTEADO, brasileiro, casado sob o regime de comunhão parcial de bens, nascido em 30/05/1947, engenheiro, portador do RG 3.085.146-4 SSP/SP e do CPF 232.664.578-20, residente e domiciliado à Rua Ângelo Beline nº 459, Jd. das Acácias, CEP 14140-000, no Município de Cravinhos, Estado de São Paulo

AMADEU IGNÁCIO DE FARIA, brasileiro, casado sob o regime de comunhão parcial de bens, nascido em 14/04/1986, engenheiro, portador do RG nº 42.290.272-X SSP/SP e CPF nº 344.472.788-71, residente e domiciliado na R. Flávio Canesin, 777, casa 53, Recreio das Acácias, CEP 14.098-558, no município de Ribeirão Preto, Estado de São Paulo;

Na qualidade de únicos sócios da sociedade empresária limitada denominada **PALETRANS EQUIPAMENTOS LTDA**, com sede social à Rua Paletrans, nº 100, Bairro Distrito Industrial, no Município de Cravinhos, Estado de São Paulo, com seu Contrato Social arquivado na Junta Comercial do Estado de São Paulo sob o NIRE nº 35.201.895.560, em sessão de 15/07/1982, resolvem ALTERAR e CONSOLIDAR o Contrato Social da sociedade nos termos das cláusulas e condições seguintes:

CLÁUSULA I – DENOMINAÇÃO, SEDE, FORO, OBJETO E DURAÇÃO.

Artigo 1º. **PALETRANS EQUIPAMENTOS LTDA**, é a denominação que se constitui a sociedade limitada, regendo-se pelos artigos e condições estabelecidas no presente instrumento e, nos casos omissos, pelas disposições do Código Civil Brasileiro, instituído pela lei 10.406 de 10 de janeiro de 2002 e demais dispositivos legais aplicáveis ao seu tipo societário.

Artigo 2º. A sociedade tem sua sede da **MATRIZ** estabelecida no **Município de Cravinhos, Estado de São Paulo, na Rua Paletrans, nº 100, Bairro Distrito Industrial, CEP. 14.140-000.**

Artigo 3º. A sociedade tem o objeto social da **MATRIZ** de "a realização de projeto, pesquisas, desenvolvimento, fabricação, produção, comercialização de materiais, peças, partes e equipamentos, tecnologia e serviços, inclusive manutenção no campo de movimentação, elevação, depósito e transporte de carga, atuando tanto no mercado interno como no externo, bem como a importação e exportação".

Parágrafo 1º - A sociedade tem sua **FILIAL** de nº 1, estabelecida na **Cidade de Itajaí, Estado de Santa Catarina, na Rua João Thomaz Pinto, 1570, Condomínio Byblos,**



Handwritten signatures of the partners and witnesses, including a large signature on the left, a signature in the center, and two signatures on the right, one of which is labeled 'Cil'.

galpão 03 sala 08, Bairro Canhaoduba, CEP 88.307-990, registrada na JUCESC sob NIRE 42902003547 e CNPJ 50.770.445/0001-71, com início de suas atividades em 07/11/2019, com o objeto social de "a comercialização de materiais, peças, partes e equipamentos, tecnologia e serviços, inclusive manutenção, no campo de movimentação, elevação, depósito e transporte de carga, atuando tanto no mercado interno como no externo, bem como a importação e exportação".

Artigo 4º O prazo de duração da sociedade é por tempo indeterminado.

CLÁUSULA II – DO CAPITAL SOCIAL

Artigo 5º O Capital Social é de R\$ 3.555.290,00 (três milhões e quinhentos e cinquenta e cinco mil e duzentos noventa reais) divididos em 711.058 (setecentas e onze mil e cinquenta e oito) quotas, no valor de nominal de R\$ 5,00 (cinco reais) cada uma, totalmente subscrito e integralizado em moeda corrente do país e distribuído entre os sócios da seguinte forma:

SÓCIO	QUOTAS	VALOR EM R\$
CARLOS EDUARDO S.V. CAMARGO PENTEADO	183.151	915.755,00
LUCIANA S. VICENTE CAMARGO PENTEADO	183.151	915.755,00
LUCIANO S. VICENTE CAMARGO PENTEADO	183.150	915.750,00
EDUARDO MONTEIRO JUNIOR	161.603	808.015,00
ALFREDO CAMARGO PENTEADO NETO	1	5,00
LINEU MATOS CAMARGO PENTEADO	1	5,00
AMADEU IGNÁCIO DE FARIA	1	5,00
TOTAL	<u>711.058</u>	<u>3.555.290,00</u>

Parágrafo 1º. A deliberação dos sócios a respeito do aumento ou redução do capital social exigirá um mínimo de votos, correspondente a $\frac{3}{4}$ (três quartos) do capital social, segundo o artigo 1076 do Código Civil.

Parágrafo 2º Na forma do artigo 1081, parágrafo primeiro do Código Civil, os sócios terão preferência para participar do aumento de capital na proporção das quotas de que sejam titulares.

Artigo 6º. A responsabilidade de cada sócio é restrita ao valor de suas quotas, mas todos respondem solidariamente pela integralização do capital social, nos termos do disposto no artigo 1052 do Código Civil.

CLÁUSULA III – DA ADMINISTRAÇÃO

Artigo 7º Administração da Sociedade caberá aos sócios: Carlos Eduardo Sanchez Vicente Camargo Penteado; Luciana Sanchez Vicente Camargo Penteado; Luciano

Sanchez Vicente Camargo Penteado e Eduardo Monteiro Junior, os quais assinarão individual e isoladamente, com os poderes e atribuições de Administradores, autorizados ao uso do nome empresarial, vedado, no entanto, em atividades estranhas ao interesse social ou assumir obrigações que seja em favor de qualquer dos cotistas ou de terceiros, bem como onerar ou alienar bens imóveis da sociedade, sem autorização de todos os sócios.

Parágrafo 1º É vedado ao administrador assumir em nome da Sociedade a favor de terceiros, responsabilidade através de avais, fianças, aceites ou outro que digam respeito a operações estranhas aos interesses sociais, com exceção das Empresas Paletrans Carretas Industriais Ltda, Disktrans Comercial Ltda, por pertencerem ao mesmo Grupo Económico.

Parágrafo 2º O administrador, bem como os demais Sócios que trabalhem em colaboração com os administradores, executando tarefas que lhes forem determinadas de acordo com as especialidades e aptidões de cada um, farão jus a um pró-labore mensal, cujo quantum será levado à conta de despesas da Sociedade de conformidade com a legislação vigente.

Parágrafo 3º O administrador poderá constituir procuradores que poderão ser empregados ou não da Sociedade, tudo sempre através de mandato com prazo determinado e poderes específicos para a prática de atos. Excluem-se da restrição do prazo determinado as procurações outorgadas a advogados.

CLÁUSULA IV – DO EXERCÍCIO SOCIAL E RESULTADOS

Artigo 8º O exercício social coincidirá com o ano civil.

Artigo 9º Em 31 de Dezembro de cada ano proceder-se-á à elaboração do inventário, do Balanço Patrimonial e do balanço de resultado económico, conforme previsto no artigo 1065 do Código Civil, para apuração dos resultados.

Parágrafo 1º Até 30 (trinta) dias antes da data marcada para a realização da reunião ordinária dos sócios, os documentos referidos neste artigo deverão ser postos à disposição dos mesmos, na sede social da empresa, ainda que não exerçam a administração, como determina o parágrafo primeiro do artigo 1078 do Código Civil.

Parágrafo 2º É facultado à sociedade levantar balanços intermediários, para todos os efeitos legais, inclusive para distribuição de lucros.

Artigo 10º Do resultado do exercício, uma vez deduzido os prejuízos acumulados, a provisão para o imposto sobre a renda e demais valores recomendados pelos princípios



Handwritten signatures of the parties involved in the document, including Sanchez Vicente Camargo Penteado and Eduardo Monteiro Junior, and other individuals.

contábeis e pela legislação vigente, terão a destinação que determinarem os sócios, em reunião de sócios.

Parágrafo 1º Os prejuízos apurados poderão ser mantidos em conta especial para compensação com lucros futuros, bem como os lucros anuais poderão ser retidos para futura destinação.

Parágrafo 2º Os lucros apurados terão a destinação que melhor convier aos sócios, consoante deliberação em reunião, podendo inclusive ser distribuídos desproporcionalmente à participação no capital social.

Parágrafo 3º A sociedade poderá optar em fazer antecipação dos lucros em periodicidade deliberada pelos sócios em reunião, mediante o levantamento de balancetes intermediários, imputando-se a distribuição ocorrida aos lucros apurados no encerramento do exercício social.

Parágrafo 4º É facultado o pagamento de juros sobre o capital próprio em periodicidade a ser definida pelos sócios em reunião, nos termos da legislação em vigor.

Artigo 11º Os prejuízos eventualmente apurados nos Balanços encerrados em 31 de dezembro de cada ano, serão suportados proporcionalmente à participação de cada um no Capital Social.

Artigo 12º No caso de falecimento de qualquer dos sócios a sociedade não se dissolverá continuando com os sócios remanescentes e os herdeiros ou legatários do sócio falecido.

CLÁUSULA V – DA REUNIÃO DOS SÓCIOS

Artigo 13º Até o último dia do quarto mês seguinte ao encerramento do exercício social, os sócios deverão se reunir com o objetivo de: a) tomar as contas dos administradores e deliberar sobre o balanço patrimonial e o resultado econômico; b) destinação do resultado; c) designar os administradores e conselheiros e fixar-lhes a remuneração; d) tratar de qualquer outro assunto constante da ordem do dia.

Artigo 14º Caberão aos administradores a convocação para a reunião ordinária ou por qualquer sócio quando os administradores retardarem a convocação por mais de 60 (sessenta) dias, conforme previsto no artigo 1073 do Código Civil.

Parágrafo 1º As convocações para a realização da reunião dos sócios serão feitas com pelo menos 30 (trinta) dias de antecedência, através de carta com aviso de recebimento (AR), na qual deverá estar detalhada a relação de assuntos a serem tratados. A contagem do prazo se iniciará na data do recebimento da convocação.



Handwritten signatures of the parties involved in the document, including the company name 'Cirl' and other illegible signatures.

Parágrafo 2º Dispensam-se as formalidades de convocação acima mencionadas, tanto para a reunião ordinária como eventuais extraordinárias, sempre que comparecerem todos os sócios ou quando estes declararem por escrito, cientes do local, data, hora e ordem do dia, conforme parágrafo segundo do artigo 1072 do Código Civil.

Artigo 15º As reuniões serão presididas e secretariadas por sócios escolhidos entre os presentes e se instalará em primeira convocação com a presença de sócios titulares de no mínimo $\frac{3}{4}$ (três quartos) do capital social e em Segunda com qualquer número.

Artigo 16º O sócio pode ser representado na reunião por outro sócio ou por advogado, mediante outorga de mandato com especificação dos atos autorizados, devendo o instrumento ser levado a registro juntamente com a ata na forma do artigo 1074, parágrafo primeiro do Código Civil.

Parágrafo único: Nenhum sócio, por si ou na condição de mandatário, pode votar matéria que lhe diga respeito diretamente, observado o disposto nos parágrafos primeiro e segundo do artigo 14º.

Artigo 17º As deliberações referentes a modificação do contrato social, incorporação, fusão, a dissolução da sociedade ou cessação do estado de liquidação, dependerão da aprovação de $\frac{3}{4}$ (três quartos) do capital social e de mais da metade do capital social nos seguintes casos: a) a designação dos administradores; c) o modo de remuneração dos administradores; d) o pedido de recuperação judicial.

CAPÍTULO VI – DA DISSOLUÇÃO DA SOCIEDADE

Artigo 18º A Sociedade somente se dissolverá nos casos previstos em lei, especialmente os elencados no artigo 1033 do Código Civil e entrará em liquidação nos casos previstos em lei ou neste contrato, funcionando como liquidante qualquer dos sócios ou ainda um procurador especialmente constituído para este fim. A liquidação será realizada em conformidade com o artigo 1102 e seguintes do Código Civil.

CLÁUSULA VII – DA PREFERÊNCIA

Artigo 19º Se qualquer um dos sócios desejar alienar total ou parcialmente suas quotas estará obrigado a oferecê-las aos demais sócios, os quais, nas mesmas condições de mercado, terão o direito de preferência para comprá-las, na proporção da sua participação no Capital Social.

CLÁUSULA VIII – DAS DECISÕES

Artigo 20º As deliberações ocorridas em reunião de Sócios, ressalvado o disposto no artigo 1061 e parágrafo primeiro do artigo 1063 do Código Civil, serão tomadas em conformidade com o disposto no artigo 1076 do Código Civil.

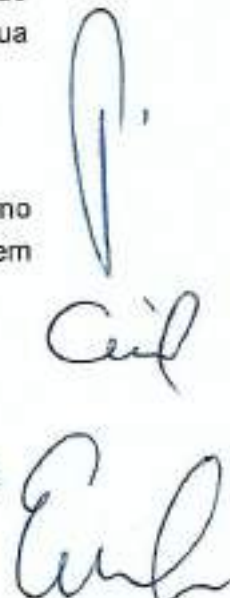

Artigo 21º As decisões, uma vez tomadas, obrigam a todos os Sócios.

Artigo 22º Caso qualquer Sócio resolva não acatar a decisão tomada em reunião ocorrida conforme determina o artigo 20º suas quotas serão adquiridas pelos demais sócios na proporção de participação de cada um no Capital Social, retirando-se o Sócio discordante.

Parágrafo único No caso previsto no "caput" deste artigo, o valor da alienação será correspondente ao valor patrimonial da quota, tomando-se por base o último balanço levantado.

CLAÚSULA IX – DAS DISPOSIÇÕES FINAIS

Artigo 23º Os administradores declaram sob as penas da lei, que não estão impedidos de exercerem atividades mercantis bem como a administração de sociedade, por lei especial, ou em virtude de condenação criminal, ou por se encontrarem sob os efeitos dela, a pena que vede, ainda que temporariamente, o acesso a cargos públicos, ou por crime falimentar, de prevaricação, peita ou suborno, concussão, peculato, ou contra a economia popular, contra o sistema financeiro nacional, contra normas de defesa da concorrência, contra as relações de consumo, fé pública ou a propriedade.

Para que produza todos os efeitos legais, é o presente instrumento impresso em 3 (três) vias de igual teor que vão assinadas pelos Sócios, juntamente com duas testemunhas.

Cravinhos (SP), 09 de janeiro de 2023.

Sócios Retirantes:

CLAUDIO CAMARGO PENTEADO

ADRIANO CAMARGO PENTEADO

Sócios Remanescentes

CARLOS EDUARDO SANCHEZ VICENTE CAMARGO PENTEADO



JUCESP
12 1 2023

LUCIANA SANCHEZ VICENTE CAMARGO PENTEADO,
por Lineu Matos Camargos Penteado

LUCIANO SANCHEZ VICENTE CAMARGO PENTEADO

EDUARDO MONTEIRO JUNIOR

ALFREDO CAMARGO PENTEADO NETO

LINEU MATOS CAMARGO PENTEADO

AMADEU IGNÁCIO DE FARIA

Testemunhas:

Glaucia Cristina Magrini Caldo Rodrigues
Glaucia Cristina Magrini Caldo Rodrigues
CPF nº 283.724.618-97

Daiane Maria de Sousa Augusto
Daiane Maria de Sousa Augusto
CPF nº 379.784.768-80

[Signature]

(Última página da Alteração de Contrato Social da Paletrans Equipamentos Ltda. de 09/01/2023)



Habilitação Econômico-Financeira

BALANÇO PATRIMONIAL



Entidade: PALETRANS EQUIPAMENTOS LTDA

Período da Escrituração: 01/01/2024 a 31/03/2024

CNPJ: 50.770.445/0001-29

Número de Ordem do Livro: 85

Período Selecionado: 01 de janeiro de 2024 a 31 de março de 2024

Descrição	Nota	Saldo Inicial	Saldo Final
ATIVO		R\$ 123.127.180,92	R\$ 135.357.948,29
CIRCULANTE		R\$ 114.273.935,77	R\$ 124.164.599,85
BENS NUMERARIOS		R\$ 12.466,62	R\$ 16.153,70
DEPOSITO BANCARIO		R\$ 3.894.474,15	R\$ 5.437.469,93
FUNDO DE INVESTIMENT		R\$ 41.960.276,94	R\$ 49.375.943,24
DUPLICATAS A RECEBER		R\$ 32.672.569,93	R\$ 28.576.605,29
ESTOQUE		R\$ 28.360.363,60	R\$ 32.189.765,06
IMPOSTO A COMPENSAR		R\$ 2.225.813,84	R\$ 1.800.960,95
ADIANTAMENTO IMPORTA		R\$ 4.303.034,51	R\$ 6.001.598,19
ADIANTAMENTO FORNECE		R\$ 632.753,51	R\$ 507.812,39
DEPOSITO JUDICIAL		R\$ 196.146,79	R\$ 229.182,07
OUTROS CREDITOS		R\$ 999,90	R\$ 999,90
ADIANTAMENTO FERIAS		R\$ 15.035,98	R\$ 28.109,13
REALIZAVEL		R\$ 8.070,33	R\$ 175.297,09
ICMS S/ATIVO IMOBIL.		R\$ 8.070,33	R\$ 175.297,09
IMOBILIZADO		R\$ 8.845.174,82	R\$ 11.018.051,35
MAQUINAS E EQUIPTOS.		R\$ 19.655.019,85	R\$ 21.876.412,21
FERRAMENTAS E DISPOS		R\$ 4.327.093,28	R\$ 4.278.284,78
INSTALACOES ADMINIST		R\$ 1.641.470,02	R\$ 1.689.470,02
INFORMATICA		R\$ 1.408.905,19	R\$ 1.423.818,72
VEICULOS		R\$ 814.703,98	R\$ 814.703,98
EQUIPAMENTO NOSSA		R\$ 174.957,95	R\$ 174.957,95
IMOBILIZ EM ANDAMENT		R\$ 851.945,74	R\$ 1.259.825,41
OUTRAS IMOB INDUSTRI		R\$ 296.747,33	R\$ 296.747,33
BENFEIT IMOVEL TERC		R\$ 152.365,54	R\$ 150.591,94
(-) DEPRECIACAO ACUMULAD		R\$ (20.478.034,06)	R\$ (20.946.760,99)
PASSIVO		R\$ 123.127.180,92	R\$ 135.357.948,29
PASSIVO CIRCULANTE		R\$ 22.541.699,12	R\$ 28.807.723,93
FORNECEDORES		R\$ 14.012.300,08	R\$ 20.833.248,80
OBRIGACOES SOCIAIS		R\$ 385.948,55	R\$ 498.903,12
OBRIGACOES FISCAIS		R\$ 1.822.930,57	R\$ 1.546.232,12
PROVISOES DIVERSAS		R\$ 4.884.825,51	R\$ 4.043.106,43

Este documento é parte integrante de escrituração cuja autenticação se comprova pelo recibo de número DA.65.72.5C.62.50.6C.47.4E.6B.C5.30.DA.36.A9.80.19.A4.26.40-5, nos termos do Decreto nº 8.683/2016.

Este relatório foi gerado pelo Sistema Público de Escrituração Digital – Sped

BALANÇO PATRIMONIAL



Entidade: PALETRANS EQUIPAMENTOS LTDA
Período da Escrituração: 01/01/2024 a 31/03/2024 CNPJ: 50.770.445/0001-29
Número de Ordem do Livro: 85
Período Selecionado: 01 de janeiro de 2024 a 31 de março de 2024

Descrição	Nota	Saldo Inicial	Saldo Final
ADIANTAMENTO DE CLIE		R\$ 126.588,84	R\$ 452.259,44
OUTROS DEBITOS		R\$ 35.339,80	R\$ 38.139,24
JUROS S/ CAPITAL PRO		R\$ 1.273.765,77	R\$ 1.395.834,78
PATRIMONIO LIQUIDO		R\$ 100.585.481,80	R\$ 106.550.224,36
CAPITAL SOCIAL		R\$ 3.555.290,00	R\$ 3.555.290,00
LUCRO ACUMULADO		R\$ 62.054.063,34	R\$ 95.790.191,80
LUCRO DO EXERCICIO		R\$ 34.976.128,46	R\$ 7.204.742,56

Este documento é parte integrante de escrituração cuja autenticação se comprova pelo recibo de número DA.65.72.5C.62.50.6C.47.4E.6B.C5.30.DA.36.A9.80.19.A4.26.40-5, nos termos do Decreto nº 8.683/2016.

Este relatório foi gerado pelo Sistema Público de Escrituração Digital – Sped

BALANÇO PATRIMONIAL



Entidade: PALETRANS EQUIPAMENTOS LTDA

Período da Escrituração: 01/04/2024 a 30/06/2024

CNPJ: 50.770.445/0001-29

Número de Ordem do Livro: 86

Período Selecionado: 01 de abril de 2024 a 30 de junho de 2024

Descrição	Nota	Saldo Inicial	Saldo Final
ATIVO		R\$ 135.357.948,29	R\$ 117.613.468,84
CIRCULANTE		R\$ 124.164.599,85	R\$ 104.191.944,33
BENS NUMERARIOS		R\$ 16.153,70	R\$ 15.203,59
DEPOSITO BANCARIO		R\$ 5.437.469,93	R\$ 7.576.409,28
FUNDO DE INVESTIMENT		R\$ 49.375.943,24	R\$ 21.865.661,67
DUPLICATAS A RECEBER		R\$ 28.576.605,29	R\$ 36.242.998,35
ESTOQUE		R\$ 32.189.765,06	R\$ 31.912.077,59
IMPOSTO A COMPENSAR		R\$ 1.800.960,95	R\$ 2.567.173,79
ADIANTAMENTO IMPORTA		R\$ 6.001.598,19	R\$ 3.481.057,01
ADIANTAMENTO FORNECE		R\$ 507.812,39	R\$ 261.638,80
DEPOSITO JUDICIAL		R\$ 229.182,07	R\$ 229.182,07
OUTROS CREDITOS		R\$ 999,90	R\$ 0,00
ADIANTAMENTO FERIAS		R\$ 28.109,13	R\$ 40.542,18
REALIZAVEL		R\$ 175.297,09	R\$ 287.160,09
ICMS S/ATIVO IMOBIL.		R\$ 175.297,09	R\$ 287.160,09
IMOBILIZADO		R\$ 11.018.051,35	R\$ 13.134.364,42
MAQUINAS E EQUIPTOS.		R\$ 21.876.412,21	R\$ 22.699.406,94
FERRAMENTAS E DISPOS		R\$ 4.278.284,78	R\$ 4.311.532,17
INSTALACOES ADMINIST		R\$ 1.689.470,02	R\$ 1.805.980,46
INFORMATICA		R\$ 1.423.818,72	R\$ 1.462.348,62
VEICULOS		R\$ 814.703,98	R\$ 955.727,98
EQUIPAMENTO NOSSA		R\$ 174.957,95	R\$ 174.957,95
IMOBILIZ EM ANDAMENT		R\$ 1.259.825,41	R\$ 2.621.564,90
OUTRAS IMOB INDUSTRI		R\$ 296.747,33	R\$ 311.675,09
BENFEIT IMOVEL TERC		R\$ 150.591,94	R\$ 189.308,48
(-) DEPRECIACAO ACUMULAD		R\$ (20.946.760,99)	R\$ (21.398.138,17)
PASSIVO		R\$ 135.357.948,29	R\$ 117.613.468,84
PASSIVO CIRCULANTE		R\$ 28.807.723,93	R\$ 32.325.563,05
FORNECEDORES		R\$ 20.833.248,80	R\$ 22.187.599,52
OBRIGACOES SOCIAIS		R\$ 498.903,12	R\$ 526.503,67
OBRIGACOES FISCAIS		R\$ 1.546.232,12	R\$ 1.730.145,36
PROVISOES DIVERSAS		R\$ 4.043.106,43	R\$ 5.942.021,62
ADIANTAMENTO DE CLIE		R\$ 452.259,44	R\$ 388.697,37
OUTROS DEBITOS		R\$ 38.139,24	R\$ 40.469,83

BALANÇO PATRIMONIAL



Entidade: PALETRANS EQUIPAMENTOS LTDA
Período da Escrituração: 01/04/2024 a 30/06/2024 CNPJ: 50.770.445/0001-29
Número de Ordem do Livro: 86
Período Selecionado: 01 de abril de 2024 a 30 de junho de 2024

Descrição	Nota	Saldo Inicial	Saldo Final
JUROS S/ CAPITAL PRO		R\$ 1.395.834,78	R\$ 1.510.125,68
PATRIMONIO LIQUIDO		R\$ 106.550.224,36	R\$ 85.287.905,79
CAPITAL SOCIAL		R\$ 3.555.290,00	R\$ 3.555.290,00
LUCRO ACUMULADO		R\$ 95.790.191,80	R\$ 64.410.191,80
LUCRO DO EXERCICIO		R\$ 7.204.742,56	R\$ 17.322.423,99

BALANÇO PATRIMONIAL



Entidade: PALETRANS EQUIPAMENTOS LTDA

Período da Escrituração: 01/07/2024 a 30/09/2024

CNPJ: 50.770.445/0001-29

Número de Ordem do Livro: 87

Período Selecionado: 01 de julho de 2024 a 30 de setembro de 2024

Descrição	Nota	Saldo Inicial	Saldo Final
ATIVO		R\$ 117.613.468,84	R\$ 119.659.502,80
CIRCULANTE		R\$ 104.191.944,33	R\$ 105.633.837,15
BENS NUMERARIOS		R\$ 15.203,59	R\$ 27.820,55
DEPOSITO BANCARIO		R\$ 7.576.409,28	R\$ 5.605.583,10
FUNDO DE INVESTIMENT		R\$ 21.865.661,67	R\$ 12.297.461,39
DUPLICATAS A RECEBER		R\$ 36.242.998,35	R\$ 45.672.731,99
ESTOQUE		R\$ 31.912.077,59	R\$ 33.616.673,18
IMPOSTO A COMPENSAR		R\$ 2.567.173,79	R\$ 3.342.557,44
ADIANTAMENTO IMPORTA		R\$ 3.481.057,01	R\$ 4.227.189,52
ADIANTAMENTO FORNECE		R\$ 261.638,80	R\$ 609.789,93
DEPOSITO JUDICIAL		R\$ 229.182,07	R\$ 232.869,21
(-) OUTROS CREDITOS		R\$ (0,00)	R\$ 0,00
ADIANTAMENTO FERIAS		R\$ 40.542,18	R\$ 1.160,84
REALIZAVEL		R\$ 287.160,09	R\$ 373.085,00
ICMS S/ATIVO IMOBIL.		R\$ 287.160,09	R\$ 373.085,00
IMOBILIZADO		R\$ 13.134.364,42	R\$ 13.652.580,65
MAQUINAS E EQUIPTOS.		R\$ 22.699.406,94	R\$ 23.477.490,47
FERRAMENTAS E DISPOS		R\$ 4.311.532,17	R\$ 4.351.771,13
INSTALACOES ADMINIST		R\$ 1.805.980,46	R\$ 1.807.375,06
INFORMATICA		R\$ 1.462.348,62	R\$ 1.485.830,67
VEICULOS		R\$ 955.727,98	R\$ 1.019.572,50
EQUIPAMENTO NOSSA		R\$ 174.957,95	R\$ 174.957,95
IMOBILIZ EM ANDAMENT		R\$ 2.621.564,90	R\$ 2.819.389,43
OUTRAS IMOB INDUSTRI		R\$ 311.675,09	R\$ 311.675,09
BENFEIT IMOVEL TERC		R\$ 189.308,48	R\$ 187.534,88
(-) DEPRECIACAO ACUMULAD		R\$ (21.398.138,17)	R\$ (21.983.016,53)
PASSIVO		R\$ 117.613.468,84	R\$ 119.659.502,80
PASSIVO CIRCULANTE		R\$ 32.325.563,05	R\$ 34.092.497,55
FORNECEDORES		R\$ 22.187.599,52	R\$ 22.640.805,07
OBRIGACOES SOCIAIS		R\$ 526.503,67	R\$ 546.606,56
OBRIGACOES FISCAIS		R\$ 1.730.145,36	R\$ 1.897.318,04
PROVISOES DIVERSAS		R\$ 5.942.021,62	R\$ 6.479.130,79

Este documento é parte integrante de escrituração cuja autenticação se comprova pelo recibo de número 99.EA.D0.B0.9E.41.B5.6D.21.93.B1.F8.77.8F.D5.70.E7.EE.56.84-3, nos termos do Decreto nº 8.683/2016.

Este relatório foi gerado pelo Sistema Público de Escrituração Digital – Sped

BALANÇO PATRIMONIAL



Entidade: PALETRANS EQUIPAMENTOS LTDA
Período da Escrituração: 01/07/2024 a 30/09/2024 CNPJ: 50.770.445/0001-29
Número de Ordem do Livro: 87
Período Selecionado: 01 de julho de 2024 a 30 de setembro de 2024

Descrição	Nota	Saldo Inicial	Saldo Final
ADIANTAMENTO DE CLIE		R\$ 388.697,37	R\$ 1.233.869,82
OUTROS DEBITOS		R\$ 40.469,83	R\$ 42.493,49
JUROS S/ CAPITAL PRO		R\$ 1.510.125,68	R\$ 1.252.273,78
PATRIMONIO LIQUIDO		R\$ 85.287.905,79	R\$ 85.567.005,25
CAPITAL SOCIAL		R\$ 3.555.290,00	R\$ 3.555.290,00
LUCRO ACUMULADO		R\$ 64.410.191,80	R\$ 54.410.191,80
LUCRO DO EXERCICIO		R\$ 17.322.423,99	R\$ 27.601.523,45

Este documento é parte integrante de escrituração cuja autenticação se comprova pelo recibo de número 99.EA.D0.B0.9E.41.B5.6D.21.93.B1.F8.77.8F.D5.70.E7.EE.56.84-3, nos termos do Decreto nº 8.683/2016.

Este relatório foi gerado pelo Sistema Público de Escrituração Digital – Sped

BALANÇO PATRIMONIAL



Entidade: PALETRANS EQUIPAMENTOS LTDA

Período da Escrituração: 01/10/2024 a 31/12/2024

CNPJ: 50.770.445/0001-29

Número de Ordem do Livro: 88

Período Selecionado: 01 de outubro de 2024 a 31 de dezembro de 2024

Descrição	Nota	Saldo Inicial	Saldo Final
ATIVO		R\$ 119.659.502,80	R\$ 121.983.777,78
CIRCULANTE		R\$ 105.633.837,15	R\$ 107.583.624,97
BENS NUMERARIOS		R\$ 27.820,55	R\$ 23.326,62
DEPOSITO BANCARIO		R\$ 5.605.583,10	R\$ 6.615.344,64
FUNDO DE INVESTIMENT		R\$ 12.297.461,39	R\$ 12.517.256,36
DUPLICATAS A RECEBER		R\$ 45.672.731,99	R\$ 44.864.716,96
ESTOQUE		R\$ 33.616.673,18	R\$ 34.358.794,27
IMPOSTO A COMPENSAR		R\$ 3.342.557,44	R\$ 4.301.078,66
ADIANTAMENTO IMPORTA		R\$ 4.227.189,52	R\$ 4.213.547,21
ADIANTAMENTO FORNECE		R\$ 609.789,93	R\$ 388.521,13
DEPOSITO JUDICIAL		R\$ 232.869,21	R\$ 232.869,21
(-) OUTROS CREDITOS		R\$ (0,00)	R\$ 0,00
ADIANTAMENTO FERIAS		R\$ 1.160,84	R\$ 68.169,91
REALIZAVEL		R\$ 373.085,00	R\$ 382.557,53
ICMS S/ATIVO IMOBIL.		R\$ 373.085,00	R\$ 382.557,53
IMOBILIZADO		R\$ 13.652.580,65	R\$ 14.017.595,28
MAQUINAS E EQUIPTOS.		R\$ 23.477.490,47	R\$ 23.545.021,04
FERRAMENTAS E DISPOS		R\$ 4.351.771,13	R\$ 4.351.771,13
INSTALACOES ADMINIST		R\$ 1.807.375,06	R\$ 1.807.375,06
INFORMATICA		R\$ 1.485.830,67	R\$ 1.498.012,39
VEICULOS		R\$ 1.019.572,50	R\$ 1.417.261,16
EQUIPAMENTO NOSSA		R\$ 174.957,95	R\$ 174.957,95
IMOBILIZ EM ANDAMENT		R\$ 2.819.389,43	R\$ 3.176.189,33
OUTRAS IMOB INDUSTRI		R\$ 311.675,09	R\$ 311.675,09
BENFEIT IMOVEL TERC		R\$ 187.534,88	R\$ 324.617,17
(-) DEPRECIACAO ACUMULAD		R\$ (21.983.016,53)	R\$ (22.589.285,04)
PASSIVO		R\$ 119.659.502,80	R\$ 121.983.777,78
PASSIVO CIRCULANTE		R\$ 34.092.497,55	R\$ 28.904.585,62
FORNECEDORES		R\$ 22.640.805,07	R\$ 20.690.151,28
OBRIGACOES SOCIAIS		R\$ 546.606,56	R\$ 449.050,78
OBRIGACOES FISCAIS		R\$ 1.897.318,04	R\$ 1.694.362,57
PROVISOES DIVERSAS		R\$ 6.479.130,79	R\$ 3.989.568,90

Este documento é parte integrante de escrituração cuja autenticação se comprova pelo recibo de número 55.2E.78.AF.17.D8.2E.87.4C.A7.E5.12.21.BC.42.FE.06.73.E8.A7-8, nos termos do Decreto nº 8.683/2016.

Este relatório foi gerado pelo Sistema Público de Escrituração Digital – Sped

BALANÇO PATRIMONIAL



Entidade: PALETRANS EQUIPAMENTOS LTDA
Período da Escrituração: 01/10/2024 a 31/12/2024 CNPJ: 50.770.445/0001-29
Número de Ordem do Livro: 88
Período Selecionado: 01 de outubro de 2024 a 31 de dezembro de 2024

Descrição	Nota	Saldo Inicial	Saldo Final
ADIANTAMENTO DE CLIE		R\$ 1.233.869,82	R\$ 694.648,36
OUTROS DEBITOS		R\$ 42.493,49	R\$ 35.734,96
JUROS S/ CAPITAL PRO		R\$ 1.252.273,78	R\$ 1.351.068,77
PATRIMONIO LIQUIDO		R\$ 85.567.005,25	R\$ 93.079.192,16
CAPITAL SOCIAL		R\$ 3.555.290,00	R\$ 3.555.290,00
LUCRO ACUMULADO		R\$ 54.410.191,80	R\$ 53.970.191,80
LUCRO DO EXERCICIO		R\$ 27.601.523,45	R\$ 35.553.710,36

Este documento é parte integrante de escrituração cuja autenticação se comprova pelo recibo de número 55.2E.78.AF.17.D8.2E.87.4C.A7.E5.12.21.BC.42.FE.06.73.E8.A7-8, nos termos do Decreto nº 8.683/2016.

Este relatório foi gerado pelo Sistema Público de Escrituração Digital – Sped

DEMONSTRAÇÃO DE RESULTADO DO EXERCÍCIO



Entidade: PALETRANS EQUIPAMENTOS LTDA

Período da Escrituração: 01/01/2024 a 31/03/2024

CNPJ: 50.770.445/0001-29

Número de Ordem do Livro: 85

Período Selecionado: 01 de janeiro de 2024 a 31 de março de 2024

Descrição	Nota	Saldo anterior	Saldo atual
RECEITA OPERACIONAL		R\$ 80.614.130,25	R\$ 65.055.334,96
VENDAS		R\$ 80.614.130,25	R\$ 65.055.334,96
(-) DEDUCOES DA RECEITA		R\$ (17.124.969,04)	R\$ (13.090.549,33)
(-) IMPOSTOS SOBRE		R\$ (14.317.441,18)	R\$ (11.818.245,85)
(-) DEVOL. VENDAS		R\$ (2.807.527,86)	R\$ (1.272.303,48)
RECEITA OPERACIONAL		R\$ 63.489.161,21	R\$ 51.964.785,63
(-) CUSTO DO PRODUTO VEN		R\$ (42.761.360,09)	R\$ (35.360.199,76)
LUCRO OPERACIONAL		R\$ 20.727.801,12	R\$ 16.604.585,87
(-) DESPESAS OPERACIONAI		R\$ (6.564.337,40)	R\$ (6.032.363,78)
(-) DESPESAS ADM.		R\$ (6.011.850,21)	R\$ (5.657.286,19)
(-) DESPESAS FINANC		R\$ (1.750.252,97)	R\$ (1.786.368,22)
RECEITAS FINANC		R\$ 1.197.765,78	R\$ 1.411.290,63
OUTRAS RECEITAS		R\$ 286.875,47	R\$ 283.018,39
LUCRO OPERACIONAL		R\$ 14.450.339,19	R\$ 10.855.240,48
RECEITAS NAO OPERACI		R\$ 0,00	R\$ 6.885,00
LUCRO LIQUIDO ANTES		R\$ 14.450.339,19	R\$ 10.862.125,48
(-) CONTRIBUICAO SOCIAL		R\$ (1.307.833,79)	R\$ (980.950,44)
LUCRO LIQUIDO DO		R\$ 13.142.505,40	R\$ 9.881.175,04
(-) IMPOSTO RENDA PESSOA		R\$ (3.576.991,72)	R\$ (2.676.432,48)
LUCRO LIQUIDO DO EXE		R\$ 9.565.513,68	R\$ 7.204.742,56

Este documento é parte integrante de escrituração cuja autenticação se comprova pelo recibo de número DA.65.72.5C.62.50.6C.47.4E.6B.C5.30.DA.36.A9.80.19.A4.26.40-5, nos termos do Decreto nº 8.683/2016.

Este relatório foi gerado pelo Sistema Público de Escrituração Digital – Sped

DEMONSTRAÇÃO DE RESULTADO DO EXERCÍCIO



Entidade: PALETRANS EQUIPAMENTOS LTDA

Período da Escrituração: 01/04/2024 a 30/06/2024

CNPJ: 50.770.445/0001-29

Número de Ordem do Livro: 86

Período Selecionado: 01 de abril de 2024 a 30 de junho de 2024

Descrição	Nota	Saldo anterior	Saldo atual
RECEITA OPERACIONAL		R\$ 65.055.334,96	R\$ 87.130.774,36
VENDAS		R\$ 65.055.334,96	R\$ 87.130.774,36
(-) DEDUCOES DA RECEITA		R\$ (13.090.549,33)	R\$ (16.979.211,03)
(-) IMPOSTOS SOBRE		R\$ (11.818.245,85)	R\$ (15.136.806,52)
(-) DEVOL. VENDAS		R\$ (1.272.303,48)	R\$ (1.842.404,51)
RECEITA OPERACIONAL		R\$ 51.964.785,63	R\$ 70.151.563,33
(-) CUSTO DO PRODUTO VEN		R\$ (35.360.199,76)	R\$ (48.283.914,83)
LUCRO OPERACIONAL		R\$ 16.604.585,87	R\$ 21.867.648,50
(-) DESPESAS OPERACIONAI		R\$ (6.032.363,78)	R\$ (7.287.557,03)
(-) DESPESAS ADM.		R\$ (5.657.286,19)	R\$ (6.176.719,84)
(-) DESPESAS FINANC		R\$ (1.786.368,22)	R\$ (2.107.831,68)
RECEITAS FINANC		R\$ 1.411.290,63	R\$ 996.994,49
OUTRAS RECEITAS		R\$ 283.018,39	R\$ 481.059,87
LUCRO OPERACIONAL		R\$ 10.855.240,48	R\$ 15.061.151,34
RECEITAS NAO OPERACI		R\$ 6.885,00	R\$ 171.161,31
LUCRO LIQUIDO ANTES		R\$ 10.862.125,48	R\$ 15.232.312,65
(-) CONTRIBUICAO SOCIAL		R\$ (980.950,44)	R\$ (1.369.760,98)
LUCRO LIQUIDO DO		R\$ 9.881.175,04	R\$ 13.862.551,67
(-) IMPOSTO RENDA PESSOA		R\$ (2.676.432,48)	R\$ (3.744.870,24)
LUCRO LIQUIDO DO EXE		R\$ 7.204.742,56	R\$ 10.117.681,43

DEMONSTRAÇÃO DE RESULTADO DO EXERCÍCIO



Entidade: PALETRANS EQUIPAMENTOS LTDA
Período da Escrituração: 01/07/2024 a 30/09/2024 **CNPJ:** 50.770.445/0001-29
Número de Ordem do Livro: 87
Período Selecionado: 01 de julho de 2024 a 30 de setembro de 2024

Descrição	Nota	Saldo anterior	Saldo atual
RECEITA OPERACIONAL		R\$ 87.130.774,36	R\$ 94.988.157,14
VENDAS		R\$ 87.130.774,36	R\$ 94.988.157,14
(-) DEDUCOES DA RECEITA		R\$ (16.979.211,03)	R\$ (19.699.976,91)
(-) IMPOSTOS SOBRE		R\$ (15.136.806,52)	R\$ (16.799.334,52)
(-) DEVOL. VENDAS		R\$ (1.842.404,51)	R\$ (2.900.642,39)
RECEITA OPERACIONAL		R\$ 70.151.563,33	R\$ 75.288.180,23
(-) CUSTO DO PRODUTO VEN		R\$ (48.283.914,83)	R\$ (53.220.243,44)
LUCRO OPERACIONAL		R\$ 21.867.648,50	R\$ 22.067.936,79
(-) DESPESAS OPERACIONAI		R\$ (7.287.557,03)	R\$ (6.966.315,27)
(-) DESPESAS ADM.		R\$ (6.176.719,84)	R\$ (6.177.201,57)
(-) DESPESAS FINANC		R\$ (2.107.831,68)	R\$ (1.826.140,84)
RECEITAS FINANC		R\$ 996.994,49	R\$ 1.037.027,14
OUTRAS RECEITAS		R\$ 481.059,87	R\$ 402.457,81
LUCRO OPERACIONAL		R\$ 15.061.151,34	R\$ 15.504.079,33
RECEITAS NAO OPERACI		R\$ 171.161,31	R\$ 4.915,24
LUCRO LIQUIDO ANTES		R\$ 15.232.312,65	R\$ 15.508.994,57
(-) CONTRIBUICAO SOCIAL		R\$ (1.369.760,98)	R\$ (1.400.035,59)
LUCRO LIQUIDO DO		R\$ 13.862.551,67	R\$ 14.108.958,98
(-) IMPOSTO RENDA PESSOA		R\$ (3.744.870,24)	R\$ (3.829.859,52)
LUCRO LIQUIDO DO EXE		R\$ 10.117.681,43	R\$ 10.279.099,46

Este documento é parte integrante de escrituração cuja autenticação se comprova pelo recibo de número 99.EA.D0.B0.9E.41.B5.6D.21.93.B1.F8.77.8F.D5.70.E7.EE.56.84-3, nos termos do Decreto nº 8.683/2016.

Este relatório foi gerado pelo Sistema Público de Escrituração Digital – Sped

DEMONSTRAÇÃO DE RESULTADO DO EXERCÍCIO



Entidade: PALETRANS EQUIPAMENTOS LTDA

Período da Escrituração: 01/10/2024 a 31/12/2024

CNPJ: 50.770.445/0001-29

Número de Ordem do Livro: 88

Período Selecionado: 01 de outubro de 2024 a 31 de dezembro de 2024

Descrição	Nota	Saldo anterior	Saldo atual
RECEITA OPERACIONAL		R\$ 94.988.157,14	R\$ 93.435.085,82
VENDAS		R\$ 94.988.157,14	R\$ 93.435.085,82
(-) DEDUCOES DA RECEITA		R\$ (19.699.976,91)	R\$ (19.472.085,94)
(-) IMPOSTOS SOBRE		R\$ (16.799.334,52)	R\$ (16.520.694,19)
(-) DEVOL. VENDAS		R\$ (2.900.642,39)	R\$ (2.951.391,75)
RECEITA OPERACIONAL		R\$ 75.288.180,23	R\$ 73.962.999,88
(-) CUSTO DO PRODUTO VEN		R\$ (53.220.243,44)	R\$ (53.511.845,36)
LUCRO OPERACIONAL		R\$ 22.067.936,79	R\$ 20.451.154,52
(-) DESPESAS OPERACIONAI		R\$ (6.966.315,27)	R\$ (8.899.557,43)
(-) DESPESAS ADM.		R\$ (6.177.201,57)	R\$ (7.399.185,70)
(-) DESPESAS FINANC		R\$ (1.826.140,84)	R\$ (2.000.978,87)
RECEITAS FINANC		R\$ 1.037.027,14	R\$ 500.607,14
OUTRAS RECEITAS		R\$ 402.457,81	R\$ 390.158,72
LUCRO OPERACIONAL		R\$ 15.504.079,33	R\$ 11.941.755,81
RECEITAS NAO OPERACI		R\$ 4.915,24	R\$ 0,00
LUCRO LIQUIDO ANTES		R\$ 15.508.994,57	R\$ 11.941.755,81
(-) CONTRIBUICAO SOCIAL		R\$ (1.400.035,59)	R\$ (1.078.393,23)
LUCRO LIQUIDO DO		R\$ 14.108.958,98	R\$ 10.863.362,58
(-) IMPOSTO RENDA PESSOA		R\$ (3.829.859,52)	R\$ (2.911.175,67)
LUCRO LIQUIDO DO EXE		R\$ 10.279.099,46	R\$ 7.952.186,91

Este documento é parte integrante de escrituração cuja autenticação se comprova pelo recibo de número 55.2E.78.AF.17.D8.2E.87.4C.A7.E5.12.21.BC.42.FE.06.73.E8.A7-8, nos termos do Decreto nº 8.683/2016.

Este relatório foi gerado pelo Sistema Público de Escrituração Digital – Sped

RECIBO DE ENTREGA DE ESCRITURAÇÃO CONTÁBIL DIGITAL

IDENTIFICAÇÃO DO TITULAR DA ESCRITURAÇÃO

NIRE 35201895560	CNPJ 50.770.445/0001-29	
NOME EMPRESARIAL PALETRANS EQUIPAMENTOS LTDA		

IDENTIFICAÇÃO DA ESCRITURAÇÃO

FORMA DA ESCRITURAÇÃO CONTÁBIL Livro Diário (Completo - sem escrituração Auxiliar)	PERÍODO DA ESCRITURAÇÃO 01/01/2024 a 31/03/2024
NATUREZA DO LIVRO REMESSA 1 TRIM24	NÚMERO DO LIVRO 85
IDENTIFICAÇÃO DO ARQUIVO (HASH) DA.65.72.5C.62.50.6C.47.4E.6B.C5.30.DA.36.A9.80.19.A4.26.40	
ARQUIVOS SUBSTITUÍDOS (HASH)	

ESTE LIVRO FOI ASSINADO COM OS SEGUINTES CERTIFICADOS DIGITAIS:

QUALIFICAÇÃO DO SIGNATARIO	CPF/CNPJ	NOME	Nº SÉRIE DO CERTIFICADO	VALIDADE	RESPONSÁVEL LEGAL
CONTADOR	26372461897	GLAUCIA CRISTINA MAGRINI CALDO RODRIGUES:263724618 97	789372275563853975 9	05/06/2023 a 05/06/2026	Não
ADMINISTRADOR	24686456851	LUCIANO SANCHEZ VICENTE CAMARGO PENTEADO:2468645685 1	789372494211237858 5	19/03/2025 a 19/03/2028	Sim

NÚMERO DO RECIBO:

DA.65.72.5C.62.50.6C.47.4E.6B.C5.30.
DA.36.A9.80.19.A4.26.40-5

Escrituração recebida via Internet
pelo Agente Receptor SERPRO

em 30/05/2025 às 14:57:41

52.79.18.3D.23.0F.23.D6
DF.CB.BE.77.73.6E.C5.D7

Considera-se autenticado o livro contábil a que se refere este recibo, dispensando-se a autenticação de que trata o art. 39 da Lei nº 8.934/1994. Este recibo comprova a autenticação.

BASE LEGAL: Decreto nº 1.800/1996, com a alteração do Decreto nº 8.683/2016, e arts. 39, 39-A, 39-B da Lei nº 8.934/1994 com a alteração da Lei Complementar nº 1247/2014.

RECIBO DE ENTREGA DE ESCRITURAÇÃO CONTÁBIL DIGITAL

IDENTIFICAÇÃO DO TITULAR DA ESCRITURAÇÃO

NIRE 35201895560	CNPJ 50.770.445/0001-29	
NOME EMPRESARIAL PALETRANS EQUIPAMENTOS LTDA		

IDENTIFICAÇÃO DA ESCRITURAÇÃO

FORMA DA ESCRITURAÇÃO CONTÁBIL Livro Diário (Completo - sem escrituração Auxiliar)	PERÍODO DA ESCRITURAÇÃO 01/04/2024 a 30/06/2024
NATUREZA DO LIVRO REMESSA 2 TRIM24	NÚMERO DO LIVRO 86
IDENTIFICAÇÃO DO ARQUIVO (HASH) 59.48.C9.C1.6F.01.B2.E6.76.FD.FB.B3.BF.47.DF.6A.2D.03.FF.5F	
ARQUIVOS SUBSTITUÍDOS (HASH)	

ESTE LIVRO FOI ASSINADO COM OS SEGUINTE CERTIFICADOS DIGITAIS:

QUALIFICAÇÃO DO SIGNATARIO	CPF/CNPJ	NOME	Nº SÉRIE DO CERTIFICADO	VALIDADE	RESPONSÁVEL LEGAL
ADMINISTRADOR	24686456851	LUCIANO SANCHEZ VICENTE CAMARGO PENTEADO:2468645685 1	789372494211237858 5	19/03/2025 a 19/03/2028	Sim
CONTADOR	26372461897	GLAUCIA CRISTINA MAGRINI CALDO RODRIGUES:263724618 97	789372275563853975 9	05/06/2023 a 05/06/2026	Não

NÚMERO DO RECIBO:

59.48.C9.C1.6F.01.B2.E6.76.FD.FB.B3.
BF.47.DF.6A.2D.03.FF.5F-8

Escrituração recebida via Internet
pelo Agente Receptor SERPRO

em 30/05/2025 às 15:04:24

21.71.15.C5.6A.D8.FF.19
66.63.F1.1B.A7.62.B5.F5

Considera-se autenticado o livro contábil a que se refere este recibo, dispensando-se a autenticação de que trata o art. 39 da Lei nº 8.934/1994. Este recibo comprova a autenticação.

BASE LEGAL: Decreto nº 1.800/1996, com a alteração do Decreto nº 8.683/2016, e arts. 39, 39-A, 39-B da Lei nº 8.934/1994 com a alteração da Lei Complementar nº 1247/2014.

RECIBO DE ENTREGA DE ESCRITURAÇÃO CONTÁBIL DIGITAL

IDENTIFICAÇÃO DO TITULAR DA ESCRITURAÇÃO

NIRE 35201895560	CNPJ 50.770.445/0001-29	
NOME EMPRESARIAL PALETRANS EQUIPAMENTOS LTDA		

IDENTIFICAÇÃO DA ESCRITURAÇÃO

FORMA DA ESCRITURAÇÃO CONTÁBIL Livro Diário (Completo - sem escrituração Auxiliar)	PERÍODO DA ESCRITURAÇÃO 01/07/2024 a 30/09/2024
NATUREZA DO LIVRO REMESSA 3 TRIM24	NÚMERO DO LIVRO 87
IDENTIFICAÇÃO DO ARQUIVO (HASH) 99.EA.D0.B0.9E.41.B5.6D.21.93.B1.F8.77.8F.D5.70.E7.EE.56.84	
ARQUIVOS SUBSTITUÍDOS (HASH)	

ESTE LIVRO FOI ASSINADO COM OS SEGUINTE CERTIFICADOS DIGITAIS:

QUALIFICAÇÃO DO SIGNATARIO	CPF/CNPJ	NOME	Nº SÉRIE DO CERTIFICADO	VALIDADE	RESPONSÁVEL LEGAL
CONTADOR	26372461897	GLAUCIA CRISTINA MAGRINI CALDO RODRIGUES:263724618 97	789372275563853975 9	05/06/2023 a 05/06/2026	Não
ADMINISTRADOR	24686456851	LUCIANO SANCHEZ VICENTE CAMARGO PENTEADO:2468645685 1	789372494211237858 5	19/03/2025 a 19/03/2028	Sim

NÚMERO DO RECIBO:

99.EA.D0.B0.9E.41.B5.6D.21.93.B1.F8.
77.8F.D5.70.E7.EE.56.84-3

Escrituração recebida via Internet
pelo Agente Receptor SERPRO

em 30/05/2025 às 15:07:59

3F.FA.43.41.3B.87.4E.F6
47.4F.B7.A4.87.DD.D6.4F

Considera-se autenticado o livro contábil a que se refere este recibo, dispensando-se a autenticação de que trata o art. 39 da Lei nº 8.934/1994. Este recibo comprova a autenticação.

BASE LEGAL: Decreto nº 1.800/1996, com a alteração do Decreto nº 8.683/2016, e arts. 39, 39-A, 39-B da Lei nº 8.934/1994 com a alteração da Lei Complementar nº 1247/2014.

RECIBO DE ENTREGA DE ESCRITURAÇÃO CONTÁBIL DIGITAL

IDENTIFICAÇÃO DO TITULAR DA ESCRITURAÇÃO

NIRE 35201895560	CNPJ 50.770.445/0001-29	
NOME EMPRESARIAL PALETRANS EQUIPAMENTOS LTDA		

IDENTIFICAÇÃO DA ESCRITURAÇÃO

FORMA DA ESCRITURAÇÃO CONTÁBIL Livro Diário (Completo - sem escrituração Auxiliar)	PERÍODO DA ESCRITURAÇÃO 01/10/2024 a 31/12/2024
NATUREZA DO LIVRO REMESSA 4 TRIM24	NÚMERO DO LIVRO 88
IDENTIFICAÇÃO DO ARQUIVO (HASH) 55.2E.78.AF.17.D8.2E.87.4C.A7.E5.12.21.BC.42.FE.06.73.E8.A7	
ARQUIVOS SUBSTITUÍDOS (HASH)	

ESTE LIVRO FOI ASSINADO COM OS SEGUINTE CERTIFICADOS DIGITAIS:

QUALIFICAÇÃO DO SIGNATARIO	CPF/CNPJ	NOME	Nº SÉRIE DO CERTIFICADO	VALIDADE	RESPONSÁVEL LEGAL
ADMINISTRADOR	24686456851	LUCIANO SANCHEZ VICENTE CAMARGO PENTEADO:2468645685 1	789372494211237858 5	19/03/2025 a 19/03/2028	Sim
CONTADOR	26372461897	GLAUCIA CRISTINA MAGRINI CALDO RODRIGUES:263724618 97	789372275563853975 9	05/06/2023 a 05/06/2026	Não

NÚMERO DO RECIBO:

55.2E.78.AF.17.D8.2E.87.4C.A7.E5.12.
21.BC.42.FE.06.73.E8.A7-8

Escrituração recebida via Internet
pelo Agente Receptor SERPRO

em 30/05/2025 às 15:11:31

36.A5.68.1B.EE.CA.81.3A
FC.D7.C3.5E.3D.3F.69.2E

Considera-se autenticado o livro contábil a que se refere este recibo, dispensando-se a autenticação de que trata o art. 39 da Lei nº 8.934/1994. Este recibo comprova a autenticação.

BASE LEGAL: Decreto nº 1.800/1996, com a alteração do Decreto nº 8.683/2016, e arts. 39, 39-A, 39-B da Lei nº 8.934/1994 com a alteração da Lei Complementar nº 1247/2014.

TERMOS DE ABERTURA E ENCERRAMENTO



Entidade:	PALETRANS EQUIPAMENTOS LTDA		
Período da Escrituração:	01/01/2024 a 31/03/2024	CNPJ:	50.770.445/0001-29
Número de Ordem do Livro:	85		
Período Selecionado:	01 de janeiro de 2024 a 31 de março de 2024		

TERMO DE ABERTURA

Nome Empresarial	PALETRANS EQUIPAMENTOS LTDA
NIRE	35201895560
CNPJ	50.770.445/0001-29
Número de Ordem	85
Natureza do Livro	REMESSA 1 TRIM24
Município	CRAVINHOS
Data do arquivamento dos atos constitutivos	15/07/1982
Data de arquivamento do ato de conversão de sociedade simples em sociedade empresária	
Data de encerramento do exercício social	31/03/2024
Quantidade total de linhas do arquivo digital	189727

TERMO DE ENCERRAMENTO

Nome Empresarial	PALETRANS EQUIPAMENTOS LTDA
Natureza do Livro	REMESSA 1 TRIM24
Número de ordem	85
Quantidade total de linhas do arquivo digital	189727
Data de início	01/01/2024
Data de término	31/03/2024

Este documento é parte integrante de escrituração cuja autenticação se comprova pelo recibo de número DA.65.72.5C.62.50.6C.47.4E.6B.C5.30.DA.36.A9.80.19.A4.26.40-5, nos termos do Decreto nº 8.683/2016.

Este relatório foi gerado pelo Sistema Público de Escrituração Digital – Sped

TERMOS DE ABERTURA E ENCERRAMENTO



Entidade:	PALETRANS EQUIPAMENTOS LTDA		
Período da Escrituração:	01/10/2024 a 31/12/2024	CNPJ:	50.770.445/0001-29
Número de Ordem do Livro:	88		
Período Selecionado:	01 de outubro de 2024 a 31 de dezembro de 2024		

TERMO DE ABERTURA

Nome Empresarial	PALETRANS EQUIPAMENTOS LTDA
NIRE	35201895560
CNPJ	50.770.445/0001-29
Número de Ordem	88
Natureza do Livro	REMESSA 4 TRIM24
Município	CRAVINHOS
Data do arquivamento dos atos constitutivos	15/07/1982
Data de arquivamento do ato de conversão de sociedade simples em sociedade empresária	
Data de encerramento do exercício social	31/12/2024
Quantidade total de linhas do arquivo digital	206209

TERMO DE ENCERRAMENTO

Nome Empresarial	PALETRANS EQUIPAMENTOS LTDA
Natureza do Livro	REMESSA 4 TRIM24
Número de ordem	88
Quantidade total de linhas do arquivo digital	206209
Data de início	01/10/2024
Data de término	31/12/2024

Este documento é parte integrante de escrituração cuja autenticação se comprova pelo recibo de número 55.2E.78.AF.17.D8.2E.87.4C.A7.E5.12.21.BC.42.FE.06.73.E8.A7-8, nos termos do Decreto nº 8.683/2016.

Este relatório foi gerado pelo Sistema Público de Escrituração Digital – Sped

TERMOS DE ABERTURA E ENCERRAMENTO



Entidade:	PALETRANS EQUIPAMENTOS LTDA		
Período da Escrituração:	01/04/2024 a 30/06/2024	CNPJ:	50.770.445/0001-29
Número de Ordem do Livro:	86		
Período Selecionado:	01 de abril de 2024 a 30 de junho de 2024		

TERMO DE ABERTURA

Nome Empresarial	PALETRANS EQUIPAMENTOS LTDA
NIRE	35201895560
CNPJ	50.770.445/0001-29
Número de Ordem	86
Natureza do Livro	REMESSA 2 TRIM24
Município	CRAVINHOS
Data do arquivamento dos atos constitutivos	15/07/1982
Data de arquivamento do ato de conversão de sociedade simples em sociedade empresária	
Data de encerramento do exercício social	30/06/2024
Quantidade total de linhas do arquivo digital	217953

TERMO DE ENCERRAMENTO

Nome Empresarial	PALETRANS EQUIPAMENTOS LTDA
Natureza do Livro	REMESSA 2 TRIM24
Número de ordem	86
Quantidade total de linhas do arquivo digital	217953
Data de início	01/04/2024
Data de término	30/06/2024

TERMOS DE ABERTURA E ENCERRAMENTO



Entidade:	PALETRANS EQUIPAMENTOS LTDA		
Período da Escrituração:	01/07/2024 a 30/09/2024	CNPJ:	50.770.445/0001-29
Número de Ordem do Livro:	87		
Período Selecionado:	01 de julho de 2024 a 30 de setembro de 2024		

TERMO DE ABERTURA

Nome Empresarial	PALETRANS EQUIPAMENTOS LTDA
NIRE	35201895560
CNPJ	50.770.445/0001-29
Número de Ordem	87
Natureza do Livro	REMESSA 3 TRIM24
Município	CRAVINHOS
Data do arquivamento dos atos constitutivos	15/07/1982
Data de arquivamento do ato de conversão de sociedade simples em sociedade empresária	
Data de encerramento do exercício social	30/09/2024
Quantidade total de linhas do arquivo digital	231564

TERMO DE ENCERRAMENTO

Nome Empresarial	PALETRANS EQUIPAMENTOS LTDA
Natureza do Livro	REMESSA 3 TRIM24
Número de ordem	87
Quantidade total de linhas do arquivo digital	231564
Data de início	01/07/2024
Data de término	30/09/2024

Este documento é parte integrante de escrituração cuja autenticação se comprova pelo recibo de número 99.EA.D0.B0.9E.41.B5.6D.21.93.B1.F8.77.8F.D5.70.E7.EE.56.84-3, nos termos do Decreto nº 8.683/2016.

Este relatório foi gerado pelo Sistema Público de Escrituração Digital – Sped



PODER JUDICIÁRIO
TRIBUNAL DE JUSTIÇA DO ESTADO DE SÃO PAULO
CERTIDÃO ESTADUAL DE DISTRIBUIÇÕES CÍVEIS

CERTIDÃO Nº: 9713965

FOLHA: 1/1

A autenticidade desta certidão poderá ser confirmada pela internet no site do Tribunal de Justiça.

A Diretoria de Serviço Técnico de Informações Cíveis do(a) Comarca de São Paulo - Capital, no uso de suas atribuições legais,

CERTIFICA E DÁ FÉ que, pesquisando os registros de distribuições de **PEDIDOS DE FALÊNCIA, CONCORDATAS, RECUPERAÇÕES JUDICIAIS E EXTRAJUDICIAIS**, anteriores a 01/04/2026, verificou **NADA CONSTAR** como réu/requerido/interessado em nome de: *****

PALETRANS EQUIPAMENTOS LTDA, CNPJ: 50.770.445/0001-29, conforme indicação constante do pedido de certidão.*****

Esta certidão não aponta ordinariamente os processos em que a pessoa cujo nome foi pesquisado figura como autor (a). São apontados os feitos com situação em tramitação já cadastrados no sistema SAJ referentes a todas as Comarcas/Foros Regionais e Distritais do Estado de São Paulo.

A data de informatização de cada Comarca/Foro pode ser verificada no Comunicado SPI nº 22/2019.

Esta certidão considera os feitos distribuídos na 1ª Instância, mesmo que estejam em Grau de Recurso.

Não existe conexão com qualquer outra base de dados de instituição pública ou com a Receita Federal que verifique a identidade do NOME/RAZÃO SOCIAL com o CPF/CNPJ. A conferência dos dados pessoais fornecidos pelo pesquisado é de responsabilidade exclusiva do destinatário da certidão.

A certidão em nome de pessoa jurídica considera os processos referentes à matriz e às filiais e poderá apontar feitos de homônimos não qualificados com tipos empresariais diferentes do nome indicado na certidão (EIRELI, S/C, S/S, EPP, ME, MEI, LTDA).

Necessário complementar com a certidão Comarcas e Turmas Recursais (Primeiro Grau) Cível.

Esta certidão só tem validade mediante assinatura digital.

Esta certidão é sem custas.

São Paulo, 2 de abril de 2026.

PEDIDO Nº:

0095426802



QUALIFICAÇÃO ECONÔMICA FINANCEIRA

ÍNDICES – ANO 2023

- Liquidez Geral (LG): 5,07
- Liquidez Corrente (LC): 5,07
- Solvência Geral (SG): 5,46

ÍNDICES – ANO 2024

- Liquidez Geral (LG): 3,74
- Liquidez Corrente (LC): 3,72
- Solvência Geral (SG): 4,22

Cravinhos, 28 de julho de 2025.

Gláucia Cristina Magrini Caldo Rodrigues
Gerente Contábil e Fiscal
CRC SP 290720/O-3



GRUPO PALETRANS.
R Paletrans, 100 Cep. 14140-000 Cravinhos / SP
Fone: (16) 3951-9999

Cravinhos, 22 de janeiro de 2025

Segue abaixo o faturamento das Empresas do Grupo Paletrans no período de janeiro a dezembro de 2024.

Paletrans Equipamentos Ltda
Paletrans Carretas Industriais Ltda
Disktrans Comercial Ltda

Faturamento JAN A DEZ/2024				
Meses	Paletrans Equipos	Disktrans	Paletrans Carretas	Total
jan/24	R\$ 18.263.053,10	R\$ 9.889.070,11	R\$ 296.569,50	R\$ 28.448.692,71
fev/24	R\$ 19.273.094,62	R\$ 9.845.272,33	R\$ 151.099,40	R\$ 29.269.466,35
mar/24	R\$ 27.519.187,24	R\$ 9.790.065,66	R\$ 3.077.537,48	R\$ 40.386.790,38
abr/24	R\$ 29.878.837,18	R\$ 9.934.059,65	R\$ 3.956.409,68	R\$ 43.769.306,51
mai/24	R\$ 29.178.043,63	R\$ 9.310.395,48	R\$ 2.346.696,92	R\$ 40.835.136,03
jun/24	R\$ 28.073.893,55	R\$ 9.468.772,34	R\$ 4.820.034,37	R\$ 42.362.700,26
jul/24	R\$ 29.679.263,12	R\$ 10.609.903,09	R\$ 2.811.139,20	R\$ 43.100.305,41
ago/24	R\$ 31.511.458,98	R\$ 10.370.119,63	R\$ 1.516.329,25	R\$ 43.397.907,86
set/24	R\$ 33.797.435,04	R\$ 10.398.721,33	R\$ 2.985.508,57	R\$ 47.181.664,94
out/24	R\$ 36.246.201,18	R\$ 10.892.343,97	R\$ 4.051.683,30	R\$ 51.190.228,45
nov/24	R\$ 32.078.809,49	R\$ 10.922.493,97	R\$ 1.397.062,35	R\$ 44.398.365,81
dez/24	R\$ 25.110.075,15	R\$ 11.288.693,11	R\$ 1.709.591,93	R\$ 38.108.360,19
Total	R\$ 340.609.352,28	R\$ 122.719.910,67	R\$ 29.119.661,95	R\$ 492.448.924,90

Atenciosamente

.....
Glauca Cristina Magrini Caldo Rodrigues
CRC SP 290720/0-3

.....
Paletrans Equipamentos Ltda
Paletrans Carretas Industriais Ltda
Disktrans Comercial Ltda
Luciano Sanchez Vicente Camargo Penteado
Sócio - Administrador

Regularidade Fiscal e Trabalhista



REPÚBLICA FEDERATIVA DO BRASIL

CADASTRO NACIONAL DA PESSOA JURÍDICA

NÚMERO DE INSCRIÇÃO 50.770.445/0001-29 MATRIZ	COMPROVANTE DE INSCRIÇÃO E DE SITUAÇÃO CADASTRAL	DATA DE ABERTURA 15/07/1982
--	--	---------------------------------------

NOME EMPRESARIAL PALETRANS EQUIPAMENTOS LTDA
--

TÍTULO DO ESTABELECIMENTO (NOME DE FANTASIA) *****	PORTE DEMAIS
---	------------------------

CÓDIGO E DESCRIÇÃO DA ATIVIDADE ECONÔMICA PRINCIPAL 28.22-4-02 - Fabricação de máquinas, equipamentos e aparelhos para transporte e elevação de cargas, peças e acessórios
--

CÓDIGO E DESCRIÇÃO DAS ATIVIDADES ECONÔMICAS SECUNDÁRIAS 28.22-4-01 - Fabricação de máquinas, equipamentos e aparelhos para transporte e elevação de pessoas, peças e acessórios 28.29-1-99 - Fabricação de outras máquinas e equipamentos de uso geral não especificados anteriormente, peças e acessórios 33.21-0-00 - Instalação de máquinas e equipamentos industriais 46.69-9-99 - Comércio atacadista de outras máquinas e equipamentos não especificados anteriormente; partes e peças

CÓDIGO E DESCRIÇÃO DA NATUREZA JURÍDICA 206-2 - Sociedade Empresária Limitada

LOGRADOURO R PALETRANS	NÚMERO 100	COMPLEMENTO *****
----------------------------------	----------------------	----------------------

CEP 14.140-000	BAIRRO/DISTRITO DISTRITO INDUSTRIAL	MUNICÍPIO CRAVINHOS	UF SP
--------------------------	---	-------------------------------	-----------------

ENDEREÇO ELETRÔNICO	TELEFONE
---------------------	----------

ENTE FEDERATIVO RESPONSÁVEL (EFR) *****
--

SITUAÇÃO CADASTRAL ATIVA	DATA DA SITUAÇÃO CADASTRAL 03/11/2005
------------------------------------	---

MOTIVO DE SITUAÇÃO CADASTRAL

SITUAÇÃO ESPECIAL *****	DATA DA SITUAÇÃO ESPECIAL *****
----------------------------	------------------------------------

Aprovado pela Instrução Normativa RFB nº 2.119, de 06 de dezembro de 2022.

Emitido no dia **15/01/2026** às **09:06:47** (data e hora de Brasília).

Página: **1/1**



MINISTÉRIO DA FAZENDA
Secretaria da Receita Federal do Brasil
Procuradoria-Geral da Fazenda Nacional

**CERTIDÃO POSITIVA COM EFEITOS DE NEGATIVA DE DÉBITOS RELATIVOS AOS TRIBUTOS
FEDERAIS E À DÍVIDA ATIVA DA UNIÃO**

Nome: PALETRANS EQUIPAMENTOS LTDA
CNPJ: 50.770.445/0001-29

Ressalvado o direito de a Fazenda Nacional cobrar e inscrever quaisquer dívidas de responsabilidade do sujeito passivo acima identificado que vierem a ser apuradas, é certificado que:

1. constam débitos administrados pela Secretaria da Receita Federal do Brasil (RFB) com exigibilidade suspensa nos termos do art. 151 da Lei nº 5.172, de 25 de outubro de 1966 - Código Tributário Nacional (CTN), ou objeto de decisão judicial que determina sua desconsideração para fins de certificação da regularidade fiscal, ou ainda não vencidos; e
2. não constam inscrições em Dívida Ativa da União (DAU) na Procuradoria-Geral da Fazenda Nacional (PGFN).

Conforme disposto nos arts. 205 e 206 do CTN, este documento tem os mesmos efeitos da certidão negativa.

Esta certidão é válida para o estabelecimento matriz e suas filiais e, no caso de ente federativo, para todos os órgãos e fundos públicos da administração direta a ele vinculados. Refere-se à situação do sujeito passivo no âmbito da RFB e da PGFN e abrange inclusive as contribuições sociais previstas nas alíneas 'a' a 'd' do parágrafo único do art. 11 da Lei nº 8.212, de 24 de julho de 1991.

A aceitação desta certidão está condicionada à verificação de sua autenticidade na Internet, nos endereços <<http://rfb.gov.br>> ou <<http://www.pgfn.gov.br>>.

Certidão emitida gratuitamente com base na Portaria Conjunta RFB/PGFN nº 1.751, de 2/10/2014.
Emitida às 09:38:17 do dia 13/10/2025 <hora e data de Brasília>.
Válida até 11/04/2026.

Código de controle da certidão: **3491.C936.C424.3BC8**
Qualquer rasura ou emenda invalidará este documento.



Secretaria da Fazenda e Planejamento do Estado de São Paulo

Débitos Tributários Não Inscritos na Dívida Ativa do Estado de São Paulo

CNPJ: 50.770.445/0001-29

Ressalvado o direito da Secretaria da Fazenda e Planejamento do Estado de São Paulo de apurar débitos de responsabilidade da pessoa jurídica acima identificada, é certificado que **não constam débitos** declarados ou apurados pendentes de inscrição na Dívida Ativa de responsabilidade do estabelecimento matriz/filial acima identificado.

Certidão nº 25090238505-23
Data e hora da emissão 03/09/2025 09:44:50
Validade 6 (seis) meses, contados da data de sua expedição.

Qualquer rasura ou emenda invalidará este documento.

A aceitação desta certidão está condicionada à verificação de sua autenticidade no sítio www.pfe.fazenda.sp.gov.br



Secretaria da Fazenda e Planejamento do Estado de São Paulo

Débitos Tributários Não Inscritos na Dívida Ativa do Estado de São Paulo

CNPJ: 50.770.445/0001-29

Ressalvado o direito da Secretaria da Fazenda e Planejamento do Estado de São Paulo de apurar débitos de responsabilidade da pessoa jurídica acima identificada, é certificado que **não constam débitos** declarados ou apurados pendentes de inscrição na Dívida Ativa de responsabilidade do estabelecimento matriz/filial acima identificado.

Certidão nº 25100594551-70
Data e hora da emissão 13/10/2025 09:34:48
Validade 6 (seis) meses, contados da data de sua expedição.

Qualquer rasura ou emenda invalidará este documento.

A aceitação desta certidão está condicionada à verificação de sua autenticidade no sítio www.pfe.fazenda.sp.gov.br



**PREFEITURA MUNICIPAL CRAVINHOS
SECRETARIA MUNICIPAL DE FINANÇAS**

14140-000 - RUA TIRADENTES, 253 CENTRO CRAVINHOS SP

CERTIDÃO NEGATIVA DE DÉBITOS

Número 53017/2026

Data Geração: 02/04/2026

Data Validade: 02/05/2026

Certificamos que não constam em nome do sujeito passivo identificado, nesta data, débitos com a Fazenda Pública Municipal, ressalvando o direito do município de cobrar quaisquer débitos que vierem a ser conhecidos e apurados após a expedição desta certidão.

Identificação

CCM 101774

Contribuinte PALETRANS EQUIPAMENTOS LTDA

CNPJ / CPF 50.770.445/0001-29

IE / RG 279006484116

Endereco AV. PALETRANS, 100

Bairro SETOR INDUSTRIAL Cidade: CRAVINHOS Estado: SP

Atividade INDUSTRIA ATE 10 EMPREGADOS

Endereço Entrega AV. PALETRANS,

Data Emissão: 02/04/2026

Tanto a veracidade da informação quanto a manutenção da condição de não devedor poderá ser verificada na seguinte página da Internet:

<http://www.cravinhos.sp.gov.br>

Número: 53017/2026

Inscrição: 101774

ATENÇÃO: Qualquer rasura ou emenda **INVALIDARÁ**

Certidão Emitida Gratuitamente

Voltar

Imprimir



Certificado de Regularidade do FGTS - CRF

Inscrição: 50.770.445/0001-29
Razão Social: PALETRANS EQUIPAMENTOS LTDA
Endereço: RUA PALETRANS 100 / DISTRITO INDUSTRIAL / CRAVINHOS / SP / 14140-000

A Caixa Econômica Federal, no uso da atribuição que lhe confere o Art. 7, da Lei 8.036, de 11 de maio de 1990, certifica que, nesta data, a empresa acima identificada encontra-se em situação regular perante o Fundo de Garantia do Tempo de Serviço - FGTS.

O presente Certificado não servirá de prova contra cobrança de quaisquer débitos referentes a contribuições e/ou encargos devidos, decorrentes das obrigações com o FGTS.

Validade: 09/03/2026 a 07/04/2026

Certificação Número: 2026030900460387825390

Informação obtida em 25/03/2026 09:18:00

A utilização deste Certificado para os fins previstos em Lei esta condicionada a verificação de autenticidade no site da Caixa: **www.caixa.gov.br**



PODER JUDICIÁRIO
JUSTIÇA DO TRABALHO

CERTIDÃO NEGATIVA DE DÉBITOS TRABALHISTAS

Nome: PALETRANS EQUIPAMENTOS LTDA (MATRIZ E FILIAIS)

CNPJ: 50.770.445/0001-29

Certidão n°: 62738611/2025

Expedição: 20/10/2025, às 15:02:04

Validade: 18/04/2026 - 180 (cento e oitenta) dias, contados da data de sua expedição.

Certifica-se que **PALETRANS EQUIPAMENTOS LTDA (MATRIZ E FILIAIS)**, inscrito(a) no CNPJ sob o n° **50.770.445/0001-29**, **NÃO CONSTA** como inadimplente no Banco Nacional de Devedores Trabalhistas.

Certidão emitida com base nos arts. 642-A e 883-A da Consolidação das Leis do Trabalho, acrescentados pelas Leis ns.º 12.440/2011 e 13.467/2017, e no Ato 01/2022 da CGJT, de 21 de janeiro de 2022.

Os dados constantes desta Certidão são de responsabilidade dos Tribunais do Trabalho.

No caso de pessoa jurídica, a Certidão atesta a empresa em relação a todos os seus estabelecimentos, agências ou filiais.

A aceitação desta certidão condiciona-se à verificação de sua autenticidade no portal do Tribunal Superior do Trabalho na Internet (<http://www.tst.jus.br>).

Certidão emitida gratuitamente.

INFORMAÇÃO IMPORTANTE

Do Banco Nacional de Devedores Trabalhistas constam os dados necessários à identificação das pessoas naturais e jurídicas inadimplentes perante a Justiça do Trabalho quanto às obrigações estabelecidas em sentença condenatória transitada em julgado ou em acordos judiciais trabalhistas, inclusive no concernente aos recolhimentos previdenciários, a honorários, a custas, a emolumentos ou a recolhimentos determinados em lei; ou decorrentes de execução de acordos firmados perante o Ministério Público do Trabalho, Comissão de Conciliação Prévia ou demais títulos que, por disposição legal, contiver força executiva.

Habilitação Técnica

ALPHAQUIP MÁQUINAS E EQUIPAMENTOS LTDA

Rua Espírito Santo, nº 23 - CEP: 06411-110 - Barueri - SP – Fone: (0xx11) 4163-3322 - Home Page: www.alphaquip.com.br.

ATESTADO DE CAPACIDADE TÉCNICA

Atestamos para os devidos fins que a empresa **PALETRANS EQUIPAMENTOS LTDA**, inscrita no CNPJ sob o número 50.770.445/0001-29, estabelecida na Rua Paletrans nº 100, Distrito Industrial, Cravinhos/SP, na categoria de fabricante de equipamentos de elevação e movimentação de cargas, objeto desta licitação, forneceu para a empresa **ALPHAQUIP MÁQUINAS E EQUIPAMENTOS LTDA**, inscrita no CNPJ sob o número **57.773.509/0001-94**, estabelecida na RUA ESPIRITO SANTO, 149 bairro BOA VISTA cidade BARUERI, na condição de **cliente adquirente** dos materiais especificados abaixo, no período de 20/03/2019 à 29/11/2019.

MATERIAIS: Equipamentos de elevação e movimentação de cargas (empilhadeiras).

OBJETO: Empilhadeira Semi elétrica modelo LE 1026C

MARCA: Paletrans

FABRICANTE: Paletrans Equipamentos LTDA

Nota Fiscal	Data Emissão	Equipamento/Modelo	Quantidade
000142922	20/03/2019	LE 1026C	01
000143014	21/03/2019	LE 1026C	01
000145910	28/05/2019	LE 1026C	01
000146314	05/06/2019	LE 1026C	01
000146681	12/06/2019	LE 1026C	01
000147001	19/06/2019	LE 1026C	01
000147663	08/07/2019	LE 1026C	01
000149887	30/08/2019	LE 1026C	01
000151237	02/10/2019	LE 1026C	01
000151621	10/10/2019	LE 1026C	01
000152441	30/10/2019	LE 1026C	01
000153481	25/11/2019	LE 1026C	01
000153886	29/11/2019	LE 1026C	01

Atestamos ainda que tais fornecimentos foram executados de acordo com os parâmetros técnicos de qualidade exigidos para os materiais e no prazo pactuado, não existindo, em nossos registros, até a presente data, fatos que desabonem sua conduta e responsabilidade com as obrigações assumidas.

Barueri, 10 de dezembro de 2020.



André Kassardjian

ATESTADO DE CAPACIDADE TÉCNICA

Atestamos para os devidos fins que a empresa PALETRANS EQUIPAMENTOS LTDA, CNPJ: nº 50.770.445/0001-29, estabelecida Rua Paletrans, nº 100 Bairro: Distrito Industrial Cravinhos/SP CEP: 14.140-000, prestou para a Empresa Brasileira de Correios e Telégrafos - Superintendência Estadual de Operações de Minas Gerais; CNPJ 34.028.316/0015-09, com sede à AVENIDA AFONSO PENA, 270 - CENTRO - BELO HORIZONTE - MG - CEP 30130-003, os serviços abaixo especificados:

- **Autorização de Fornecimento:** 0635/2022- SE/MG;
- **Vigência:** 12/08/2022 a 10/10/2022
- **Valor Global:**R\$ 90.000,00 (noventa mil reais). ;
- **Serviços:** Aquisição de Empilhadeira Elétrica Patolada Tracionária

LOTE ÚNICO

Código	Unid. Medida	Garantia (meses)	Descrição	Quant.
178000175	UN	06	EMPILHADEIRA TRACIONARIA	1

* UM (Unidade de Medida) = UN - unidade.

Local de entrega:

CLI INDAIÁ

RUA BOAVENTURA, 401, 2º PISO, BAIRRO INDAIÁ,
BELO HORIZONTE - MG. CEP: 31270-971

Atestamos ainda que os serviços foram realizados em conformidade com as descrições técnicas previstas no contrato.

São Paulo, 26 de setembro de 2022.

(assinado eletronicamente)

EDUARDO SALLES NUNES DE SOUZA
Subgerente SUGEC 1/SPM/GECEC
PRT 001/2022 (SEI 28702298)



Documento assinado eletronicamente por **Eduardo Salles Nunes de Souza, Subgerente - G1**, em 26/09/2022, às 11:09, conforme horário oficial de Brasília, com fundamento no art. 6º, § 1º, do [Decreto nº 8.539, de 8 de outubro de 2015](#).



A autenticidade deste documento pode ser conferida no site https://sei.correios.com.br/sei/controlador_externo.php?acao=documento_conferir&id_orgao_acesso_externo=0, informando o código verificador **34944980** e o código CRC **828E439B**.

VERSÃO 1.0 - MODELO

Referência: Processo nº 53177.071363/2022-98

São Paulo - 26/09/2022

SEI nº 34944980

LINHA PE

Empilhadeira Semi-Elétrica

Paletrans
EMPILHADEIRAS

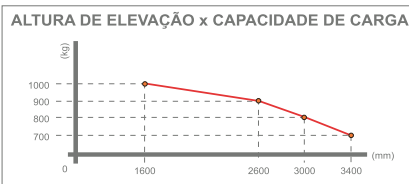
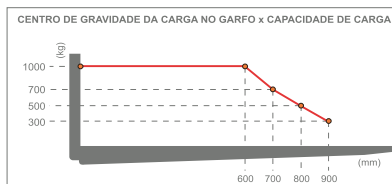

ESPECIFICAÇÕES			PE1016	PE1026	PE1034
Capacidade de carga nominal	Q	Kg	1000	1000	1000
Peso do equipamento (sem carga)		Kg	346	450	485
Carga máxima no eixo condutor		Kg	458	479	490
Carga máxima no eixo de carga		Kg	888	972	995
Elevação	h3	mm	1600	2600	3400
Comprimento útil do garfo		mm	1150	1150	1150
Largura externa do garfo		mm	560	560	560
Comprimento total	L	mm	1830	1930	1930
Largura total		mm	790	790	790
Altura mínima da torre	h1	mm	2020	1855	2260
Altura máxima da torre	h4	mm	2020	3120	3930
Raio de giro	Wa	mm	1445	1545	1545
Corredor operacional (paleta 1000x1200mm)	Ast	mm	2253	2353	2353
Tração				Manual	
Elevação hidráulica				Elétrica	
Velocid. de elevação sem/com carga		m/s		0,19 / 0,10	
Velocid. de descida sem/com carga		m/s		0,09 / 0,33	
Freio de estacionamento				Mecânico	
Roda do eixo condutor		mm		Ø200x50	
Roda do eixo de carga		mm		Ø80x74	
Especificações Bateria			Bateria Automotiva 12Vx150Ah Características: Não Selada / Com manutenção Dimensões: 510x213x236		
Compartimento bateria (dimen. máx. da base)		mm	490x215x250 (Comp x Larg x Alt.)		
Comprimento do cabo incluído		m	1,2		
Motor de elevação			12V - 2,0 kw - 200A		
Carregador de bateria embutido		V/A	12v/25A (220V 50/60hz monofásico)		

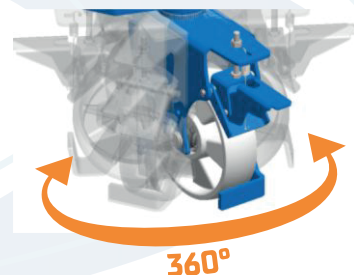

**RODÍZIO GIRATÓRIO 360°
E MELHOR MANOBRABILIDADE**

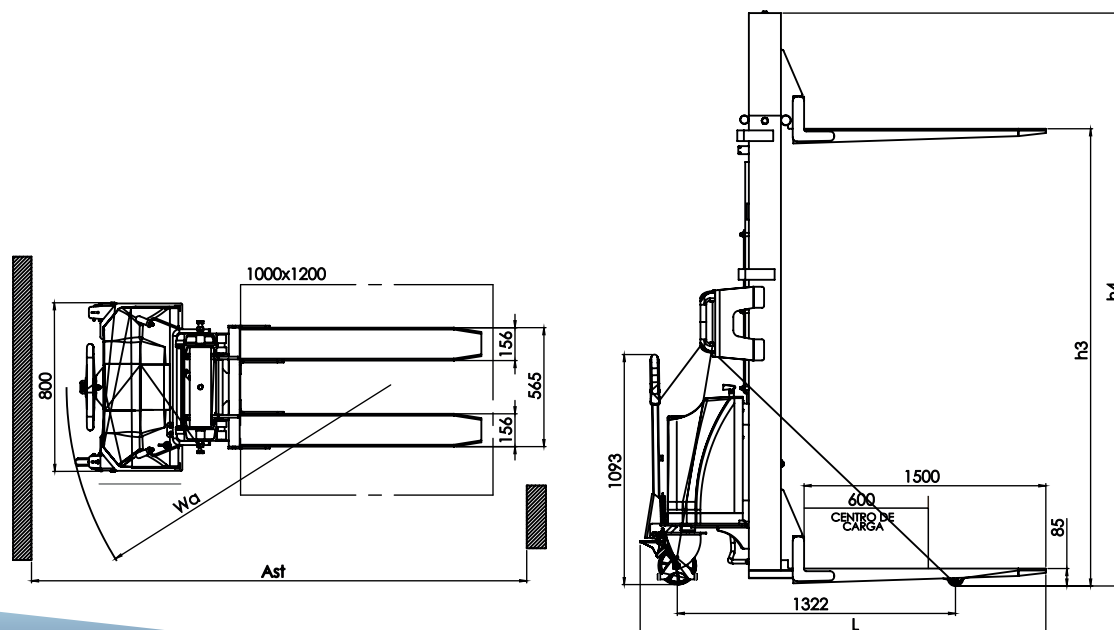

NÓS MOVIMENTAMOS O BRASIL

Demais Documentos

ANEXO

DECLARAÇÕES

Nº 01

Razão social: PALETRANS EQUIPAMENTOS LTDA

CNPJ ou CPF: 50.770.445/0001-29

Inscrição Estadual: 279.006.484.116

Endereço: Rua Paletrans, 100

Bairro: Distrito Industrial

Cidade: Cravinhos

Estado: São Paulo

CEP: 14140-000

Telefone: (16) 3951-9999

E-mail: licitacao@paletrans.com.br

INFORMAÇÕES BANCÁRIAS

Banco para recebimento do pagamento: Banco do Brasil

Nome da agência: 001 – Agencia Cravinhos

Número da agência: 3370-7

Endereço da agência: Rua Prudente de Morais, 442 – Centro

Nº da conta corrente: 5803-3

Bairro: Centro Cidade: Cravinhos UF: SP CEP: 14140-000.

Cravinhos, 02 de abril de 2026.

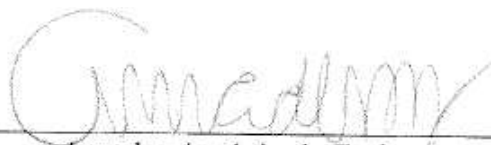

Amadeu Ignácio de Faria

Cargo: CEO

Nº 02

DECLARAÇÃO DE INEXISTÊNCIA DE FATO IMPEDITIVO

PALETRANS EQUIPAMENTOS LTDA, CNPJ/MF nº 50.770.445/0001-29, sediada à Rua Paletrans, 100 – Distrito Industrial, CEP: 14140-000 – Cravinhos/SP, DECLARA, sob penas da lei, que até a presente data não sofre os efeitos da declaração de inidoneidade, nem está suspenso de participar em licitações promovidas por qualquer órgão governamental, autárquico, fundacional, de empresa pública ou sociedade de economia mista do Estado do Paraná, inexistindo fatos impeditivos para sua habilitação no presente processo licitatório, comprometendo-se a informar ocorrências posteriores;

Cravinhos, 02 de abril de 2026.

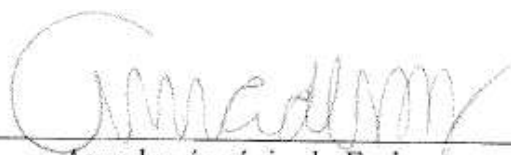

Amadeu Ignácio de Faria

Cargo: CEO

Nº 3

DECLARAÇÃO DE NÃO UTILIZAÇÃO DE MÃO DE OBRA DE MENORES

PALETRANS EQUIPAMENTOS LTDA, CNPJ/MF nº 50.770.445/0001-29, sediada à Rua Paletrans, 100 – Distrito Industrial, CEP: 14140-000 – Cravinhos/SP, por intermédio de seu representante legal o Amadeu Ignácio de Faria, portador do C.P.F nº 344.472.788-71, RG: 42.290.272-X, DECLARA, para fins do disposto no inciso V do art 73 da lei Estadual nº 15.608/07, que não emprega menor de dezoito anos em trabalhos noturnos, perigoso ou insalubre e não emprega menor de dezesseis anos.

Ressalva: empresa menor, a partir de quatorze anos, na condição de aprendiz ().

Cravinhos, 02 de abril de 2026.



Amadeu Ignácio de Faria
Cargo: CEO

Nº 4

**DECLARAÇÃO DE CUMPRIMENTO DOS CRITÉRIOS DE QUALIDADE
AMBIENTAL E SUSTENTABILIDADE SOCIO-AMBIENTAL**

PALETRANS EQUIPAMENTOS LTDA, CNPJ/MF nº 50.770.445/0001-29, sediada à Rua Paletrans, 100 – Distrito Industrial, CEP: 14140-000 – Cravinhos/SP, por intermédio de seu representante legal o Amadeu Ignácio de Faria, portador do C.P.F nº 344.472.788-71, RG: 42.290.272-X, para fins de participação no presente Pregão Eletrônico, sob nº., bem como para todos os demais fins legais DECLARA que atende e subordina-se aos critérios de qualidade ambiental e sustentabilidade socio ambiental, previstos do Decreto Estadual nº 6.252 de 22/03/2006 e nas demais normas legais de proteção ao meio ambiente.

Cravinhos, 02 de abril de 2026.

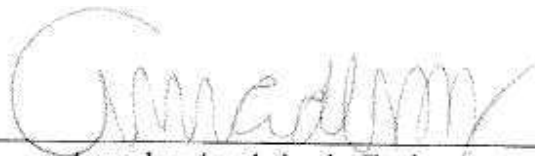

Amadeu Ignácio de Faria
Cargo: CEO

Nº 6

**DECLARAÇÃO DE ACEITE DO EDITAL
DECLARAÇÃO**

PALETRANS EQUIPAMENTOS LTDA, neste ato representada por Amadeu Ignácio de Faria, portador do C.P.F nº 344.472.788-71, RG: 42.290.272-X, abaixo assinado, declara que aceita integral e irrevogavelmente os termos do Edital em epigrafe, inclusive e especialmente o que se refere às especificações constantes do Termo de Referência e seus anexos, os quais, integram o Edital.

Cravinhos, 02 de abril de 2026.

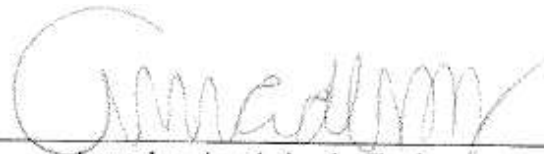

Amadeu Ignácio de Faria
Cargo: CEO

Nº7

DECLARAÇÃO DE CUMPRIMENTO DA LEI 13.709/2018

1. A LICITANTE/CONTRATADA, declara, por si e seus colaboradores, que conhece e age em conformidade com a Lei 13.709/2018 – Lei Geral de Proteção de Dados (LGPD);
2. Considerando que para a participação no processo licitatório haverá o tratamento de dados pessoais (nome, RG, CPF, nº registro profissional, endereço residencial e eletrônico) dos representantes legais das empresas, credenciados, responsáveis técnicos e equipe técnica, a LICITANTE/CONTRATADA declara que detém todas as autorizações, licenças, permissões, concessões, consentimentos, direitos e garantias necessários para autorizar o compartilhamento dos dados pessoais acima com a Administração dos Portos de Paranaguá e Antonina–APPA.
3. A LICITANTE/CONTRATADA se compromete a observar as disposições do Termo de Referência sobre Proteção de Dados Pessoais desde a fase da licitação, independente da sua contratação ou não.

Cravinhos, 02 de abril de 2026.



Amadeu Ignácio de Faria

Cargo: CEO

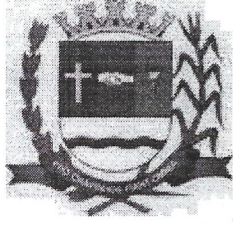

MUNICÍPIO DE CRAVINHOS

ALVARÁ DE LICENÇA

N.º 007/2026

Razão Social

CPNJ/CPF

I.M.

PALETRANS EQUIPAMENTOS LTDA

1.774

Finalidade

Protocolo

Projeto Aprovado

FUNCIONAMENTO - RENOVAÇÃO 10447/2025

Endereço

Rua Paletrans n. 100, bairro Distrito Industrial, nesta cidade de Cravinhos, Estado de São Paulo, CEP 14140-000.

Descrição da Ocupação – Ramo(s) de Atividade(s)

INDUSTRIA METALURGICA

Observação

"TERMO DE VISTORIA", efetuado pelo Departamento de Engenharia e de acordo com o DESPACHO do departamento de ENGENHARIA, fica CONCEDIDO, o presente alvará de funcionamento para o exercício de **2026**, **ficando o mesmo na obrigação de dar atendimento as demais exigências legais.**

Documentos Apresentados

==
==

JARDIEL GARCIA PASSINI.
AUXILIAR DE CONTABILIDADE

Data de Emissão

23/01/2026

Data de Validade

31/12/2026

* A ADMINISTRACAO PUBLICA PODERA EXIGIR, PARA RENOVAÇÃO, APRESENTACAO DE DOCUMENTACAO ESPECIFICA RELACIONADA COM A ATIVIDADE.

* AFIXAR EM LOCAL VISIVEL NO ESTABELECIMENTO.

* Liberado pelo Setor de Engenharia – 09/12/2025.

Rua Tiradentes, 253 – Fone (16) 3951-9900 – Fax (16) 3951-2745 – CEP 14140-000 – Cravinhos – Estado de São Paulo.

E- mail: tributacao@cravinhos.sp.gov.br / lancadoria@cravinhos.sp.gov.br



Código de controle da consulta: 90c4bcc8-7b70-417f-9627-786c5e76d1e3

Estabelecimento	
IE: 279.006.484.116	
CNPJ: 50.770.445/0001-29	
Nome Empresarial: PALETRANS EQUIPAMENTOS LTDA	
Nome Fantasia:	
Natureza Jurídica: Sociedade Empresária Limitada	
Endereço	
Logradouro: RUA PALETRANS	
Nº: 100	Complemento:
CEP: 14.140-000	Bairro: DISTRITO INDUSTRIAL
Município: CRAVINHOS	UF: SP
Informações Complementares	
Situação Cadastral: Ativo	Data da Situação Cadastral: 24/07/1984
Ocorrência Fiscal: Ativa	Posto Fiscal: PF-10 - RIBEIRÃO PRETO
Regime de Apuração: NORMAL - REGIME PERIÓDICO DE APURAÇÃO	
Atividade Econômica: Fabricação de máquinas, equipamentos e aparelhos para transporte e elevação de cargas, peças e acessórios	
Informações NF-e	
Data de Credenciamento como emissor de NF-e: 01/08/2009	
Indicador de Obrigatoriedade de NF-e: Obrigatoriedade Total	
Data de Início da Obrigatoriedade de NF-e: 01/09/2009	

[Voltar](#)

Observação: Os dados acima estão baseados em informações fornecidas pelos próprios contribuintes cadastrados. Não valem como certidão de sua efetiva existência de fato e de direito, não são oponíveis à Fazenda e nem excluem a responsabilidade tributária derivada de operações com eles ajustadas.



Consulta Cadastral

Cadastro de Contribuintes de ICMS - Cadesp

Início Consultas Atos de Ofício Configuração Sincronismo Isenções Energia Procurações Eletrônicas Encerramento

Imprimir

Voltar

IE: 279.006.484.116 CNPJ: 50.770.445/0001-29 Nome Empresarial: PALETRANS EQUIPAMENTOS LTDA	Situação: Ativo Data da Inscrição no Estado: 16/09/1982 Regime Estadual: RPA Regime RFB: RPA
---	---

Empresa - Geral

Nome Empresarial: PALETRANS EQUIPAMENTOS LTDA Natureza Jurídica: Sociedade Empresária Limitada Data início da Atividade: 16/09/1982 CNPJ da Matriz: 50.770.445/0001-29 Porte: Demais Capital Social: R\$ 3.555.290,00 Regime Estadual: NORMAL - REGIME PERIÓDICO DE APURAÇÃO Regime Especial de IE Única: Não	Data início do regime: 01/09/1994 Regime Especial de IE Única por Município: Não
--	---

Participantes

CPF/CNPJ	Nome	Qualificação	Participação no Cap. Social	Data de Entrada
037.013.608-04	ALFREDO CAMARGO PENTEADO NETO	Sócio	0,00014 %	26/02/2021
Endereço do Participante				
Logradouro: - R CONSORCIO Nº: 109 CEP: 04.535-090 Município: SAO PAULO				
Complemento: Bairro: VILA NOVA CONCEICAO UF: SP				
Contato do Participante				
Telefone: (16)9999-9999 e-mail: @ Fax:				
232.664.578-20	LINEU MATOS CAMARGO PENTEADO	Sócio	0,00014 %	26/02/2021
Endereço do Participante				
Logradouro: - R ANGELO BELINI Nº: 459 CEP: 14.140-000 Município: CRAVINHOS				
Complemento: Bairro: JD ALTO DAS ACACIAS UF: SP				
Contato do Participante				
Telefone: (16)3951-5371 e-mail: CONTATO@PALETRANSCARRETAS.COM.BR Fax:				
344.472.788-71	AMADEU IGNACIO DE FARIA	Sócio	0,00014 %	11/08/2022
Endereço do Participante				
Logradouro: - R FLAVIO CANESIN Nº: 53 CEP: 14.098-558 Município: RIBEIRAO PRETO				
Complemento: Bairro: RECREIO DAS AC UF: SP				
Contato do Participante				
Telefone: (00)0 e-mail: @ Fax:				
275.983.288-03	CARLOS EDUARDO SANCHEZ VICENTE CAMARGO PENTEADO	Sócio-Administrador	25,75753 %	07/10/2005
Endereço do Participante				
Logradouro: - R FLAVIO CANESIN Nº: 650 CEP: 14.098-558 Município: RIBEIRAO PRETO				
Complemento: Bairro: COND PAINEIRAS UF: SP				
Contato do Participante				
Telefone: (16)3951-5371 e-mail: CONTATO@PALETRANSCARRETAS.COM.BR Fax:				
246.864.578-23	LUCIANA SANCHEZ VICENTE CAMARGO PENTEADO	Sócio-Administrador	25,75753 %	24/04/2013
Endereço do Participante				

Logradouro: - R ANIBAL VERCESI Nº: 500 CEP: 14.110-000 Município: RIBEIRAO PRETO		Complemento: CASA 332 Bairro: BONFIM PAULISTA UF: SP	
Contato do Participante			
Telefone: (16)3951-5371 e-mail: CONTATO@PALETRANSCARRETAS.COM.BR		Fax:	

246.864.568-51	LUCIANO SANCHEZ VICENTE CAMARGO PENTEADO	Sócio-Administrador	25,75739 %	24/04/2013
Endereço do Participante				
Logradouro: - R RUBEM UBIDA Nº: 200 CEP: 14.021-575 Município: RIBEIRAO PRETO		Complemento: APTO 181 Bairro: JARDIM BOTANICO UF: SP		
Contato do Participante				
Telefone: (16)3238-0180 e-mail: JUNTACOMERCIAL@ETICACONTABILIDADE.COM.BR		Fax:		

014.607.608-75	EDUARDO MONTEIRO JUNIOR	Sócio-Administrador	22,72713 %	20/05/2013
Endereço do Participante				
Logradouro: - R DOS CATETOS Nº: 170 CEP: 14.096-010 Município: RIBEIRAO PRETO		Complemento: 2H Bairro: RIBEIRANEA UF: SP		
Contato do Participante				
Telefone: (16)3951-5371 e-mail: CONTATO@PALETRANSCARRETAS.COM.BR		Fax:		

Sucessão**Empresas Sucessoras**

Data da Ocorrência	Ocorrência	CNPJ da Sucessora
17/09/2019	Cisão Parcial	30.572.506/0001-36

Estabelecimento - Geral

Nome Fantasia:
CNPJ: 50.770.445/0001-29
IE: 279.006.484.116
NIRE: 35.2.0189556-0

Data da Inscrição no Estado: 16/09/1982
Data Início da IE: 24/07/1984

Situação Cadastral: Ativo
Ocorrência Fiscal: Ativa
Data Início da Situação: 24/07/1984

Tipo de Unidade: -
Formas de Atuação: Estabelecimento Fixo

Tributário

Substituto Tributário: Não
CPR: 1250
CPR-ST:

Desde: 02/12/1996
Data Início da CPR: 01/11/2016

CNAE Principal: 28.22-4/02 - Fabricação de máquinas, equipamentos e aparelhos para transporte e elevação de cargas, peças e acessórios
Data Início do CNAE Prin.: 01/01/2007

CNAE Secundários: 28.22-4/01 - Fabricação de máquinas, equipamentos e aparelhos para transporte e elevação de pessoas, peças e acessórios
Data Início do CNAE Sec.: 01/01/2007

28.29-1/99 - Fabricação de outras máquinas e equipamentos de uso geral não especificados anteriormente, peças e acessórios
Data Início do CNAE Sec.: 01/01/2007

33.21-0/00 - Instalação de máquinas e equipamentos industriais
Data Início do CNAE Sec.: 01/01/2007

46.69-9/99 - Comércio atacadista de outras máquinas e equipamentos não especificados anteriormente; partes e peças
Data Início do CNAE Sec.: 01/01/2007

DRT: DRT-06 - RIBEIRÃO PRETO
Posto Fiscal: PF-10 - RIBEIRÃO PRETO

Contabilista

CRC: 1SP290720/O-3
CPF/CNPJ: 263.724.618-97

Nome: GLAUCIA CRISTINA MAGRINI CALDO RODRIGUES
Data Início do Contabilista no Estabelecimento: 01/07/2017

Situação Cadastral: ATIVO

Endereço e Contato Preferenciais do Contabilista

Tipo: Residencial

Logradouro: RUA GERALDO MEIRA SILVA
Nº: 464
CEP: 14.079-789
Município: RIBEIRAO PRETO
Telefone: (16)3951-9981
e-mail: glaucia@paletrans.com.br

Complemento:
Bairro: JARDIM OURO BRANCO
UF: SP
Fax:

Endereço e Contato Não-Preferenciais do Contabilista

Tipo: Comercial
Logradouro: RUA PALETRANS
Nº: 100
CEP: 14.140-000
Município: CRAVINHOS
Telefone: (16)3951-9981
e-mail: glaucia@paletrans.com.br

Complemento:
Bairro: DISTRITO INDUSTRIAL
UF: SP
Fax:

Endereço do Estabelecimento

Logradouro: RUA PALETRANS
Nº: 100
CEP: 14.140-000
Município: CRAVINHOS
Referência:
Data de Início do Endereço: 24/07/1984

Complemento:
Bairro: DISTRITO INDUSTRIAL
UF: SP

Contato do Estabelecimento

Telefone 1: (16)651-4000
Fax: (16)651-1298

Telefone 2: (16)651-4744
e-mail: adm@unihold.com.br

Endereço de Correspondência

Logradouro: RUA PALETRANS
Nº: 100
CEP: 14.140-000
Município: CRAVINHOS
Referência:

Complemento:
Bairro: DISTRITO INDUSTRIAL
UF: SP

CETESB

Nº do Protocolo CETESB: 91233171
Nº da Licença CETESB: 04007073

Data do Protocolo: 09/12/2016
Data da Licença: 31/01/2017



PROCURADORIA GERAL DO ESTADO

Procuradoria da Dívida Ativa

Certidão Negativa de Débitos Inscritos da Dívida Ativa do Estado de São Paulo

CNPJ Base: 50.770.445

Ressalvado o direito de a Fazenda do Estado de São Paulo cobrar ou inscrever quaisquer dívidas de responsabilidade da pessoa jurídica/física acima identificada que vierem a ser apuradas, é certificado que:

não constam débitos inscritos em Dívida Ativa de responsabilidade do Interessado(a).

Tratando-se de CRDA emitida para pessoa jurídica, a pesquisa na base de dados é feita por meio do CNPJ Base, de modo que a certidão negativa abrange todos os estabelecimentos do contribuinte, cuja raiz do CNPJ seja aquela acima informada.

Certidão nº 80856172 Folha 1 de 1
Data e hora da emissão 02/04/2026 09:14:32 (hora de Brasília)
Validade 30 (TRINTA) dias, contados da emissão.

Certidão emitida nos termos da Resolução Conjunta SF-PGE nº 2, de 9 de maio de 2013.

Qualquer rasura ou emenda invalidará este documento.

A aceitação desta certidão está condicionada à verificação de sua autenticidade no sítio

<http://www.dividaativa.pge.sp.gov.br>

TABELIÃO DE NOTAS E DE PROTESTO DE LETRAS E TÍTULOS
CRAVINHOS - SP
COMARCA DE CRAVINHOS
VALMIR JOAQUIM DA SILVA



1º Traslado

LIVRO 184

PÁGINAS 275/277

PROCURAÇÃO BASTANTE QUE FAZ PALETRANS EQUIPAMENTOS LTDA, COMO SEGUE (VALIDADE ATÉ 22/01/2028).

Aos 22 (vinte e dois) dias do mês de janeiro do ano de 2026 (dois mil e vinte e seis), nesta cidade, município e comarca de Cravinhos, Estado de São Paulo, neste Tabelião de Notas e de Protesto de Letras e Títulos, situado na Rua Galdino Taveiros, 46, perante mim, Waldir Vieira Barros Junior, Substituto do Tabelião, comparece como mandante, **PALETRANS EQUIPAMENTOS LTDA**, pessoa jurídica de direito privado, sob a forma de sociedade limitada, com sede social na Rua Paletrans, 100, Centro, na cidade de Cravinhos, SP, inscrita no **CNPJ/MF sob n.º 50.770.445/0001-29** e **NIRE n.º 35.201.895.560**, com última alteração e consolidação do contrato social 28/04/2023, registrado na Junta Comercial do Estado de São Paulo – JUCESP, sob número 151.545/23-6, em 04/05/2023, cuja alteração/consolidação juntamente com a Ficha cadastral simplificada emitida junto ao site da JUCESP em 17/01/2024, ficam arquivadas em pasta própria sob n.º 003/2024, sendo a mandante neste ato representada consoante a cláusula III, artigo 7º, da referida consolidação, pelo sócio e administrador **CARLOS EDUARDO SANCHEZ VICENTE CAMARGO PENTEADO** (brasileiro, capaz, nascido em 23/11/1977, filho de Amandio Espinha Vicente e de Rosely Aparecida Sanches Camargo Penteado, casado, administrador de empresas, portador da cédula de identidade RG n.º 18.859.630-6-SSP/SP, inscrito no CPF/MF sob n.º 275.983.288-03, residente e domiciliado na Rua Flávio Canesin, n.º 650, casa 819, Bairro Recreio das Acácias, na cidade de Ribeirão Preto-SP (CEP 14.098-558), *o qual declara para os fins e sob as penas da lei que não houve qualquer alteração de contrato social da mandante e de sua administração posteriormente à acima mencionada, sendo que este Substituto do Tabelião realizou a consulta da Ficha Cadastral Simplificada junto ao site da JUCESP em 22/01/2026, a qual demonstrou a situação da empresa e os últimos atos registrados na JUCESP, bem como, constou como último ato a alteração acima mencionada (Num. Doc: 151.545/23-6, Sessão: 04/05/2023), sendo que fica arquivada em pasta própria sob n.º 007/2026; o presente reconhecido e identificado como o próprio, perante mim, através do respectivo e mencionado documento de identidade, que me é exibido em seu original e cuja capacidade reconheço, do que dou fé.- E pela mandante, na forma em que se encontra representada, me é dito que pelo presente instrumento e na forma de direito, nomeia e constitui seu procurador, **AMADEU IGNÁCIO DE FARIA**, brasileiro, nascido em 14/04/1986, filho Onedio Ignacio de Faria e de Sueli Aparecida Bianchini de Faria, casado, engenheiro, portador do RG n.º 42.290.272-X-SSP/SP e inscrito no CPF/MF sob n.º 344.472.788-71, residente e domiciliado na Av. Nove de Julho, 3303 Apto 193, torre Cristal, Anhangabaú, no município de Jundiaí, Estado de São Paulo, CEP 13.208-056; ao qual confere e outorga amplos e ilimitados poderes para, nos atos e diligências de rotina e expediente: **(I)** representá-la nas relações trabalhistas, fiscais, previdenciárias e assistenciais, mesmo referentes à contratação e*





REPÚBLICA FEDERATIVA DO BRASIL
Estado de São Paulo

TABELÃO DE NOTAS
Rua Galvão de Almeida
Vir V
ubst

demissão ou dispensa de empregados, realizar e assinar os atos e anotações referentes aos contratos e carteiras de trabalho, representá-la perante as repartições e órgãos públicos federais, estaduais e municipais, inclusive fazendários, fiscais, tributários e assistenciais, delegacias e/ou agências ou postos da receita federal, delegacias, postos e/ou agências fiscais estaduais, bem como em repartições reguladoras e/ou fiscalizadoras do trabalho e emprego, ministério, delegacias, postos e departamentos do trabalho e ainda perante concessionárias de serviços públicos, instituto nacional do seguro social, fundo de garantia por tempo de serviço, requerer e promover inscrições e respectivas revalidações e/ou baixas, cadastros, recadastramentos e respectivos cancelamentos, apresentar documentos, prestar declarações e informações, efetuar recolhimento de tributos, contribuições e tarifas; **(II)** emitir, sacar, endossar, cobrar e pagar títulos de créditos, inclusive cheques e notas promissórias, requerer e promover protesto de títulos de crédito e outros documentos de dívida, bem como autorizar as respectivas baixas e/ou cancelamentos, celebrar e assinar os documentos e papéis necessários, aceitar e assinar cartas e propostas, assinar contratos de câmbio e seus respectivos aditivos; **(III)** movimentar as contas bancárias que ela mandante tem ou venha a ter em bancos ou caixa econômicas, efetuar depósitos e retiradas, verificar saldos e extratos, emitir, endossar e descontar cheques, retirar talonários de cheques, autorizar créditos e débitos, celebrar e firmar contratos ou documentos necessários para desconto e/ou cobrança de duplicatas e/ou outros títulos de crédito, tanto referentes à cobrança simples como referentes a cobranças caucionadas ou vinculadas; **(IV)** tratar dos direitos e interesses dela mandante referentes aos atos e diligências realizados por força e nos limites da presente procuração, mesmo judicialmente e para tanto constituir advogados com os poderes da cláusula *ad-judicia* e mais os que se fizerem necessários, apresentar documentos, prestar declarações e informações, acordar, firmar compromissos, termos e autos, usar de todos os meios e recursos legais, receber e promover intimações e notificações; **(V)** alienar os bens constantes do ativo permanente da mandante, com exceção dos imóveis e direitos a eles relativos, podendo para tanto emitir notas fiscais, assinar recibos, autorizar recebimentos, efetuar lançamentos contábeis, prestar declarações, em especial junto aos órgãos fazendários, praticar enfim todos os demais atos necessários às referidas alienações; **(VI)** assinar, aditar e rescindir contratos de locação de equipamentos de propriedade da mandante, com as competentes as cláusulas e condições que convencionar, assinar inclusive aditamentos ou retificações se necessário for, receber e dar quitações, efetuar pagamentos, assinar todos papéis e documentos que forem precisos requerer, assinar, alegar, juntar e desentranhar papéis e documentos, exigir e exercer direitos, assumir, contrair e cumprir obrigações e responsabilidades, apresentar documentos, prestar declarações de qualquer natureza, ainda que sob responsabilidade civil e penal, assinar todos os documentos pertinentes, negociar débitos, promover rescisão contratual se necessário; e **(VII)** representá-la junto aos Planos de Saúde em geral, em especial perante ao HAPVIDA e UNIMED, podendo em nome da mandante assinar contrato de prestação de serviços médicos e hospitalares, para os seus colaboradores e sócios da sociedade empresária, bem como cancelar e/ou

RESOLUÇÃO Nº 111/2011
TABELIÃO DE NOTAS E DE PROTESTO DE LETRAS E TÍTULOS
CRAVINHOS - SP - Tel. (16) 3951-1919
Waldir Vieira Barros Junior
Substituto do Tabelião

TABELIÃO DE NOTAS E DE PROTESTO DE LETRAS E TÍTULOS
CRAVINHOS - SP
COMARCA DE CRAVINHOS
VALMIR JOAQUIM DA SILVA



alterar os contratos/plano já existentes, pagar e receber o que for necessário, dar e receber quitação, negociar dívidas, fazer acordos, contestar valores, transigir, confessar, desistir, concordar, discordar, firmar termos, compromissos, enfim, assinar tudo o que necessário for em nome da mandante; praticar, enfim, todos os demais atos necessários ao bom, fiel e cabal cumprimento do presente mandato, tratando dos direitos e interesses da empresa mandante referentes aos atos e diligências realizados por força e nos limites da presente procuração, mesmo judicialmente e para tanto constituir advogados com os poderes da cláusula ad-judicia e mais os que se fizerem necessários. **Que o presente mandato é firmado com prazo de validade/vigência determinado, até o dia 22 (vinte e dois) de janeiro de 2.028 (dois mil e vinte e oito), ou sua revogação, vedado o substabelecimento, contudo, pode o procurador nomear advogados conforme disposto no item "(IV)".** Os dados e informações referentes ao procurador são declarados e conferidos pela mandante, que pelos quais se responsabiliza plenamente, cabendo ao procurador apresentar a documentação necessária quando da utilização do presente mandato. A pedido da mesma, na forma em que se encontra representada, lavro esta procuração, que neste ato é lida em voz alta e clara, acha conforme em todos os seus expressos termos e como está redigida, aceita e assina dispensando a presença e assinaturas de testemunhas; dou fé.- Eu (a) Waldir Vieira Barros Junior, Substituto do Tabelião, lavro e assino.-----

VALORES COBRADOS PELA PROCURAÇÃO

Emolum.	Estado	Sec. Faz.	ISS	Min. Públ.	Reg. Civil	Trib. Just.	Santa Casa	Total
R\$-195,43	R\$-55,54	R\$-38,01	R\$-9,77	R\$-9,38	R\$-10,29	R\$-13,41	R\$-1,95	R\$-333,78

(aa) CARLOS EDUARDO SANCHEZ VICENTE CAMARGO PENTEADO //// WALDIR VIEIRA BARROS JUNIOR.- Selos pagos por verba.- Traslada em seguida, nada mais; dou fé. Eu Waldir Vieira Barros Junior (Waldir Vieira Barros Junior), Substituto do Tabelião, faço imprimir, subscrevo e assino em público e raso.-----

= EM TESTO Waldir Vieira Barros Junior DA VERDADE =

Waldir Vieira Barros Junior
Substituto do Tabelião

TABELIÃO DE NOTAS E DE PROTESTO DE LETRAS E TÍTULOS
Rua Galdino Taveiros 46 - Cravinhos-SP - Tel. (16) 3951-1919
Waldir Vieira Barros Junior
Substituto do Tabelião



Selo Digital:

1249091PR0000000018077268



Selo Digital:

1249091TR0000000018078261

Para conferir a procedência deste documento efetue a leitura do QR Code impresso ou acesse o endereço eletrônico <https://selodigital.tjsp.jus.br>

O presente documento digital foi conferido com o original e assinado digitalmente por Carla Abenich Frades, em quinta-feira, 22 de janeiro de 2026 14:32:14 GMT-03:00, CNS: 12.490-9 - TABELIÃO DE NOTAS E DE PROTESTO DE LETRAS E TÍTULOS/SP, nos termos da medida provisória N. 2.200-2 de 24 de agosto de 2001. Sua autenticidade deverá ser confirmada no endereço eletrônico www.cenad.org.br/autenticidade. O presente documento digital pode ser convertido em papel por meio de autenticação no Tabelionato de Notas. Provimento nº 149/2023 CNJ - artigo 305.